

ЗАО «ЗУБР ОВК» РОССИЯ, 141002, Московская область, г. Мытищи 2, а/я 36

Производитель оставляет за собой право вносить изменения в характеристики изделия без предварительного уведомления. Приведенные иллюстрации не являются обязательными. Ответственность за опечатки исключается.

ЗАТ «ЗУБР ОВК», Московська область, м. Митиці 2, п/я 36

Виробник залишає за собою право вносити зміни в характеристики виробу без попереднього повідомлення. Приведені ілюстрації не є обов'язковими. Відповідальність за друкарські помилки виключається.

«ЗУБР ОВК» ЖШҚ РЕСЕЙ, Мәскеу облысы, Мытищи қаласы 2, п/ж 36

Өндіруші алдынала ескертусіз құралдың мінездемесіне өзгертулерді қабылдауға құқылы. Көрсетілген суретте міндетті болып табылмайды. Жазбадағы жіберілген қателіктер жауапкершілікке тартылмайды.

www.zubr.ru

161304

Версия: 161216

Руководство по эксплуатации

Насос садовый

ЗНС-600 | ЗНС-800 | ЗНС-1100

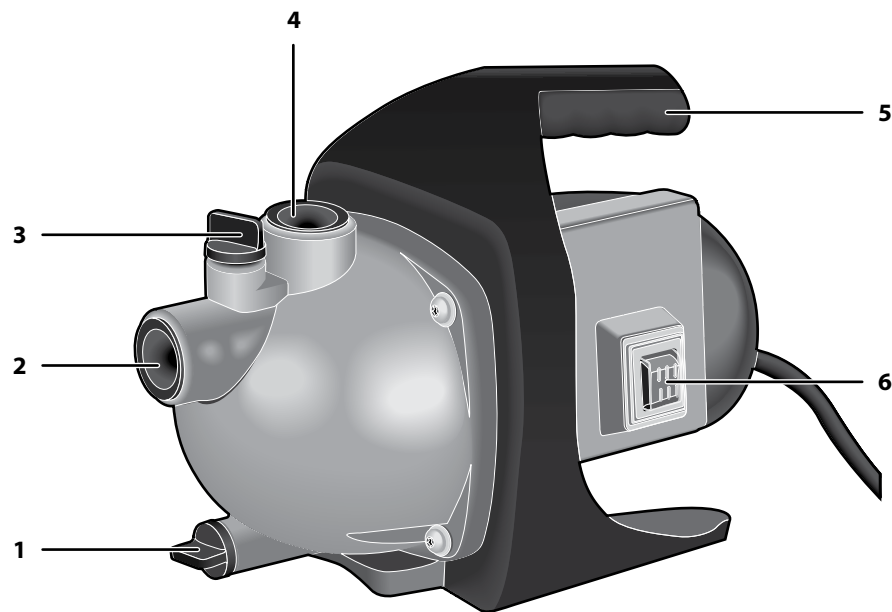

Уважаемый покупатель!

При покупке изделия:

- ▶ требуйте проверки его исправности путем пробного включения, а также комплектности согласно комплекту поставки;
- ▶ убедитесь, что гарантийный талон оформлен должным образом и содержит дату продажи, штамп магазина и подпись продавца.

Перед первым включением изделия внимательно изучите настоящее руководство по эксплуатации и строго выполняйте содержащиеся в нем требования. Только так Вы сможете научиться правильно обращаться с изделием и избежите ошибок и опасных ситуаций. Храните данное руководство в течение всего срока службы Вашего изделия.

Помните! Изделие является источником повышенной травматической опасности.

Назначение и область применения

Насос садовый предназначен для перекачивания чистой воды на садовых участках при осушении емкостей и водоемов, организации забора воды с глубины (колодцы, скважины) и подачи на высоту, использовании в системах аэрации и дренажа в течение ограниченного периода времени.

Внимательно изучите настоящее руководство по эксплуатации, в том числе раздел «Инструкции по безопасности» и Приложение «Общие инструкции по безопасности». Только так Вы сможете научиться правильно обращаться с инструментом и избежите ошибок и опасных ситуаций.

Изделие предназначено для бытового применения в районах с умеренным климатом с характерной температурой от +1°C до +40°C, относительной влажностью воздуха не более 80%, отсутствием прямого воздействия атмосферных осадков и чрезмерной запыленности воздуха.

Изделие соответствует требованиям:

- ▶ Технического регламента Таможенного союза ТР ТС 004 / 2011 «О безопасности низковольтного оборудования» ст. 4, абзацы 1-5, 9, ТР ТС 020/2011 «Электромагнитная совместимость технических средств» ст. 4, абзацы 2, 3.

Настоящее руководство содержит самые полные сведения и требования, необходимые и достаточные для надежной, эффективной и безопасной эксплуатации изделия.

В связи с продолжением работы по усовершенствованию изделия, изготовитель оставляет за собой право вносить в его конструкцию незначительные изменения, не отраженные в настоящем руководстве и не влияющие на эффективную и безопасную работу изделия.

⚠ ВНИМАНИЕ

Насос не предназначен для работы при погружении, для длительного непрерывного использования. Не допускается работа насоса «всухую» (без забора воды) и с перекрытым подающим каналом.

При подключении изделия в сеть электропитания используйте только розетки с заземлением – это поможет избежать удара электрическим током.

Запрещается перекачивать насосом загрязненную и/или соленую воду, а также иные, кроме воды, жидкости: отравляющие, легковоспламеняющиеся, агрессивные, взрывоопасные (например, нитро-растворители, нефть, бензин, керосин), жидкие пищевые продукты, фекалии. Температура жидкости на входе не должна превышать 35°C.

Технические характеристики

Артикул	ЗНС -600	ЗНС -800	ЗНС -1100
Номинальное напряжение питания, В	220	220	220
Частота, Гц	50	50	50
Номинальная потребляемая мощность, Вт	600	800	1100
Производительность, л/мин	50	55	60
Максимальная высота подъема, м	35	40	44
Максимальная глубина забора, м	8	8	8
Максимальное давление, Атм	3,5	4	4,4
Максимальный размер фильтруемых частиц (мягкая фракция), мм	5	5	5
Диаметр присоединительных труб, дюйм	1	1	1
Степень защиты корпуса, IP	24	24	24
Термопредохранитель	есть	есть	есть
Уровень звукового давления, дБ	–	–	–
Уровень звуковой мощности, дБ	80	82	83
Среднеквадратичное виброускорение, м/с	–	–	–
Класс безопасности по ГОСТ 12.2.007.0-75	1	1	1
Масса, кг	6,7	7	7,3
Срок службы, лет	5	5	5

Комплект поставки

Комплект поставки	ЗНС -600	ЗНС -800	ЗНС -1100
Насос	1 шт.	1 шт.	1 шт.
Инструкции по безопасности	1 экз.	1 экз.	1 экз.
Руководство по эксплуатации	1 экз.	1 экз.	1 экз.

⚠ ВНИМАНИЕ

Убедитесь, что на изделии и комплекте деталей отсутствуют повреждения, которые могли возникнуть при транспортировании.

Инструкции по применению

Устройство

- 1 Крышка штуцера высокого давления
- 2 Штуцер входного отверстия
- 3 Крышка заливной горловины
- 4 Штуцер выходного отверстия
- 5 Рукоятка
- 6 Выключатель

Насос предназначен для работы вне воды. Может использоваться в качестве откачивающего и подающего насоса при осушении водоемов и резервуаров, организации забора воды с глубины и устройстве систем дренажа и аэрации.

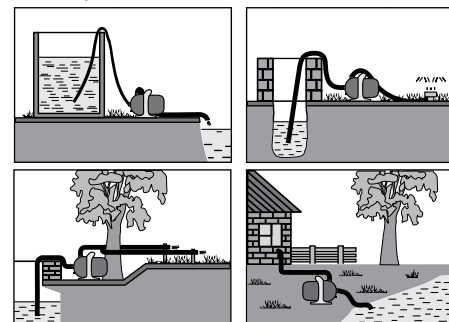

Подготовка к работе

Установите насос на ровную горизонтальную поверхность. Соберите подводящий и отводящий каналы согласно рис. Диаметр подсоединяемых труб должен быть 1".

Примечание! Для предотвращения слива воды из трубопровода при выключении насоса рекомендуем установить на заборную магистраль обратный клапан (в комплект поставки не входит).

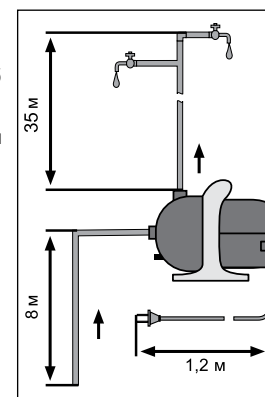

При устройстве канала подачи воды примите во внимание, что:

- ▶ производительность насоса напрямую зависит от напора (высоты подъема воды). Не рекомендуется использовать насос при максимальном напоре – в этом случае подача воды будет минимальна (см. график);
- ▶ гидравлическое сопротивление 10 метров горизонтального участка магистрали равняется приблизительно 1 метру подъема.

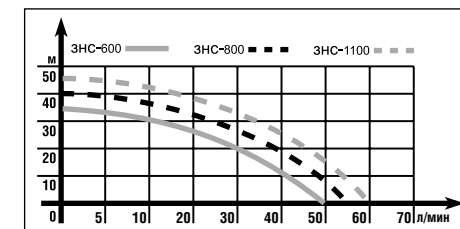

Отвернув крышку 3, заполните водой заливную горловину насоса. Заверните крышку.

Порядок работы

Включите изделие в сеть.

⚠ ВНИМАНИЕ

По электробезопасности изделие соответствует I классу защиты от поражения электрическим током, т. е. должно быть заземлено (для этого в вилке предусмотрены заземляющие контакты). Запрещается передвигать вилку, если она не подходит к Вашей розетке. Вместо этого квалифицированный электрик должен установить соответствующую розетку.

Примечание! Для Вашей безопасности и защиты от поражения электрическим током, в цепи питания изделия должен быть установлен автоматический выключатель с номинальным рабочим током 10А.

Откройте соответствующие краны в зависимости от необходимого места подачи воды.

Включите изделие, переведя выключатель 6 в положение «I». Насос начнет работать.

Примечание! Насос не имеет системы автоматического отключения при отсутствии расхода воды через него. Не допускается работа насоса с перекрытым трубопроводом подачи воды и «всухую» (без забора воды).

На Вашем насосе установлен термовыключатель, предотвращающий перегрев электродвигателя насоса и выход его из строя.

Примечание! Периодическое самовыключение и повторное включение насоса в отсутствие видимых неисправностей (посторонний шум, падение давления подачи, пульсирование струи и т. д.) является признаком срабатывания термовыключателя. Это свидетельствует о неблагоприятных условиях эксплуатации: высокой температуре окружающего воздуха или входной воды; нахождение под прямыми солнечными лучами; продолжительной работе насоса.

При отсутствии потребления воды или по окончании работы выключите насос, переведя выключатель **6** в положение «0».

Перед длительным хранением, а также при уборке на зимнее время, отсоедините от изделия шланги и полностью слейте воду из шлангов и изделия.

Рекомендации по эксплуатации

Убедитесь, что напряжение Вашей сети соответствует номинальному напряжению изделия. Используйте изделие только в сетях, которые имеют заземляющую жилу.

Перед первым использованием или после долгого хранения включите изделие и дайте ему поработать 5–10 с на холостом ходу. Если в это время Вы услышите посторонний шум (с поправкой на «сухую» работу насоса), почувствуете сильную вибрацию или запах гари, выключите изделие, выньте вилку шнура питания из розетки и установите причину этого явления. Не включайте изделие, прежде чем будет найдена и устранена причина неисправности.

При работе изделия расположите трубопроводы, шланги и сетевой кабель таким образом, чтобы они не могли быть повреждены:

- ▶ детьми и животными;
- ▶ при хождении, постригании травы, перемещении садовой техники, копании и других работах на участке;

- ▶ при воздействии тепла, солнечного света, осадков, удобрений и других химических веществ.

При необходимости, уберите их в защитный канал.

По электробезопасности изделие соответствует I классу защиты от поражения электрическим током, т. е. должно быть заземлено (для этого в вилке предусмотрены заземляющие контакты). Запрещается переделывать вилку, если она не подходит к Вашей розетке. Вместо этого квалифицированный электрик должен установить соответствующую розетку.

Изделие предназначено для непосредственной работы с водой. Конструкция изделия позволяет использовать его вне помещений (с попаданием брызг воды с любой стороны) при условии отсутствия воздействия на него струй воды. Поэтому регулярно проверяйте внешним осмотром места подсоединения шлангов к изделию на утечку воды, а также корпус изделия и кабель на отсутствие видимых механических повреждений (сколы, трещины, истирание, порезы, расслоения).

При обнаружении утечек уплотните места соединений. При повреждении корпуса или электрического кабеля обратитесь в сервисный центр для ремонта или замены.

Не превышайте максимального для насоса напора – повышенная нагрузка (увеличенная длина трубопровода, большая высота подачи) при невозможности прокачки воды через насос (ввиду напора, больше максимального) может привести к перегреву и повреждению крыльчатки.

Насос охлаждается окружающей водой. Поэтому не допускайте работы изделия «всухую» (без забора воды или с перекрытым подающим каналом) и не используйте в водоемах или резервуарах с температурой воды выше 35°C.

Во избежание выхода изделия из строя **НЕ ВКЛЮЧАЙТЕ** и **НЕ ИСПОЛЬЗУЙТЕ** изделие при температурах ниже 0°C, а также не оставляйте его работающим на ночь при возможности заморозков.

Используйте изделие для перекачки только чистой воды. В противном случае примите меры к защите насоса от крупных включений и поступающей грязи (например, не опускайте заборный шланг до самого дна емкости или водоема, установите водопропускающий колпак на вход шланга).

НЕ ИСПОЛЬЗУЙТЕ насос для перекачивания загрязненной или соленой воды, растворителей, агрессивных, легковоспламеняющихся и взрывчатых жидкостей, жидких пищевых продуктов, фекалий.

При использовании изделия вне помещений регулярно очищайте корпус изделия от накапливающейся пыли и грязи.

Изделие не требует другого обслуживания.

Все другие виды технического обслуживания и ремонта должны проводиться только специалистами сервисных центров.

Следите за исправным состоянием изделия. В случае появления подозрительных запахов, дыма, огня, искр следует отключить изделие и обратиться в специализированный сервисный центр.

Если Вам что-то показалось ненормальным в работе изделия, немедленно прекратите его эксплуатацию.

В силу технической сложности изделия, критерии предельных состояний не могут быть определены пользователем самостоятельно. В случае явной или предполагаемой неисправности обратитесь к разделу «Возможные неисправности и методы их устранения». Если неисправности в перечне не оказалось или Вы не смогли устранить ее, обратитесь в специализированный сервисный центр. Заключение о предельном состоянии изделия или его частей сервисный центр выдает в форме соответствующего Акта.

Инструкции по безопасности

Перед началом работы осмотрите и визуально проверьте изделие и сетевой кабель на отсутствие видимых механических повреждений.

При повреждении корпуса или электрического кабеля **НЕ ИСПОЛЬЗУЙТЕ** изделие, но обратитесь в сервисный центр для ремонта или замены.

Не прикасайтесь к работающим, движущимся (в том числе под кожухами, крышками) частям

изделия. Не производите очистку корпуса и любые другие работы, не отключив предварительно изделие от сети.

По электробезопасности изделие соответствует I классу защиты от поражения электрическим током, т. е. должно быть заземлено (для этого в вилке предусмотрены заземляющие контакты). Запрещается переделывать вилку, если она не подходит к Вашей розетке. Вместо этого квалифицированный электрик должен установить соответствующую розетку.

Условия транспортирования, хранения и утилизации

Храните изделие в надежном, сухом и недоступном для детей месте.

Хранение и транспортирование изделия осуществляйте в коробках или кейсах.

Отслужившее срок службы изделие, дополнительные принадлежности и упаковку следует экологически чисто утилизировать.

Гарантийные обязательства

Мы постоянно заботимся об улучшении качества обслуживания наших потребителей, поэтому, если у Вас возникли нарекания на качество и сроки проведения гарантийного ремонта, пожалуйста, сообщите об этом в службу поддержки «ЗУБР» по электронной почте на адрес: zubr@zubr.ru.

Данная гарантия не ограничивает право покупателя на претензии, вытекающие из договора купли-продажи, а также не ограничивает законные права потребителей.

Мы предоставляем гарантию на инструменты «ЗУБР» на следующих условиях:

1) Гарантия предоставляется в соответствии с нижеперечисленными условиями (№ 2–8) путем бесплатного устранения недостатков инструмента в течение установленного гарантийного срока, которые доказано обусловлены дефектами материала или изготовления.

2) Гарантийный срок начинается со дня покупки инструмента первым владельцем.

Базовая гарантия

Гарантийный срок составляет 36 месяцев со дня продажи, только при безусловно бытовом использовании инструмента для личных нужд.

Гарантийный срок составляет 12 месяцев со дня продажи при применении инструмента для работ, связанных с профессиональной деятельностью, в условиях нагрузок средней интенсивности, за исключением индустриальных и промышленных работ в условиях высокой интенсивности и сверхтяжелых нагрузок.

Расширенная гарантия

Для всех электроинструментов, купленных после 15.02.2012г., гарантийный срок продлевается до 60 месяцев при условии безусловно бытового применения, и 36 месяцев в случае применения для работ, связанных с профессиональной деятельностью, в условиях нагрузок средней интенсивности, за исключением индустриальных и промышленных работ в условиях высокой интенсивности и сверхтяжелых нагрузок.

Расширенная гарантия предоставляется только при условии, если владелец регистрирует инструмент в течение 4 недель с момента покупки на сайте компании «ЗУБР».

Регистрация осуществляется только на сайте производителя www.zubr.ru в разделе Сервис. Подтверждением участия в программе расширенной гарантии конкретного инструмента и корректной регистрации инструмента является регистрационный сертификат, который следует распечатать на принтере во время регистрации. Регистрация возможна только после подтверждения покупателем согласия на сохранение личных данных, запрашиваемых в процессе регистрации.

3) Гарантия не распространяется на:

- а) Детали, подверженные рабочему и другим видам естественного износа, а также на неисправности инструмента, вызванные этими видами износа

б) Неисправности инструмента, вызванные несоблюдением инструкций по эксплуатации или произошедшие вследствие использования инструмента не по назначению, во время использования при ненормальных условиях окружающей среды, ненадлежащих производственных условий, вследствие перегрузок или недостаточного, ненадлежащего технического обслуживания или ухода. К безусловным признакам перегрузки изделия относятся, помимо прочего: появление цветов побежалости, одновременный выход из строя ротора и статора, деформация или оплавление деталей и узлов изделия, потемнение или обугливание проводов электродвигателя под действием высокой температуры

в) При использовании изделия в условиях высокой интенсивности работ и сверхтяжелых нагрузок

г) На профилактическое и техническое обслуживание инструмента, например: смазку, промывку

д) Неисправности инструмента вследствие использования принадлежностей, сопутствующих и запасных частей, которые не являются оригинальными принадлежностями/частями «ЗУБР»

е) На механические повреждения (трещины, сколы и т.д.) и повреждения, вызванные воздействием агрессивных сред, высокой влажности при высоких температур, попаданием инородных предметов в вентиляционные отверстия электроинструмента, а также повреждения, наступившие вследствие неправильного хранения и коррозии металлических частей

ж) Принадлежности, быстроизнашивающиеся части и расходные материалы, вышедшие из строя вследствие нормального износа, такие как: приводные ремни, аккумуляторные блоки, стволы, направляющие ролики, защитные кожухи, цанги, патроны, подошвы, пильные цепи, пильные шины, звездочки, шины, угольные щетки, ножи, пилки, абразивы, сверла, буры, леску для триммера и т.п.

з) Инструмент, в конструкцию которого были внесены изменения или дополнения

и) Незначительное отклонение от заявленных свойств инструмента, не влияющее на его ценность и возможность использования по назначению

4) Устранение неисправностей, признанных нами как гарантийный случай, осуществляется на выбор компании «ЗУБР» посредством ремонта или заменой неисправного инструмента

на новый (возможно и на модель следующего поколения). Замененные инструменты и детали переходят в собственность компании.

5) Гарантийные претензии принимаются в течение гарантийного срока. Для этого предъявите или отправьте неисправный инструмент в указанный в документации (на сайте www.zubr.ru) сервисный центр, приложив заполненный гарантийный талон, подтверждающий дату покупки товара и его наименование. В случае действия расширенной 60-месячной или расширенной 36-месячной гарантии на основании упомянутой выше регистрации, к инструменту следует приложить и регистрационный сертификат расширенной гарантии.

Инструмент, отосланный дилеру или в сервисный центр в частично или полностью разобранном виде, под действие гарантии не подпадает. Все риски по пересылке инструмента дилеру или в сервисный центр несет владелец инструмента.

6) Другие претензии, кроме упомянутого права на бесплатное устранение недостатков инструмента, под действие нашей гарантии не подпадают.

7) После гарантийного ремонта на условиях расширенной гарантии, срок расширенной гарантии инструмента не продлевается и не возобновляется.

8) Срок службы изделия составляет 5 лет.

ВОЗМОЖНЫЕ НЕИСПРАВНОСТИ И МЕТОДЫ ИХ УСТРАНЕНИЯ

Неисправность	Возможная причина	Действия по устранению
Насос не включается	Нет напряжения в сети	Проверьте напряжение в сети
	Сработал термовыключатель	Дождитесь остывания насоса
	Неисправен электрический компонент, повреждена кабель	Обратитесь в сервисный центр для ремонта или замены
Насос не работает на полную мощность (определяется по напору воды)	Замерзание воды в насосе	Создайте условия для размораживания
	Низкое напряжение в сети	Проверьте напряжение в сети
	Засорение трубопровода	Очистите трубопровод
	Неплотности в соединениях	Восстановите уплотнения
	Сгорела обмотка или обрыв в обмотке	Обратитесь в сервисный центр для ремонта или замены
Насос работает, но подачи воды нет	Затруднение вращения ротора из-за накопившейся грязи	Очистите внутренности изделия или обратитесь в сервисный центр для ремонта
	Повреждение крыльчатки насоса	Обратитесь в сервисный центр для ремонта
	Заборный шланг не достает до воды	Установите обратный клапан
	При отключении насоса вода стекла, идет накачка	Устраните пережатие
	Пережат заборный и/или подающий канал	Измените глубину установки насоса, высоту точки водоразбора, закройте другие краны
	Слишком высокая точка или много точек разбора воды – не хватает напора	Исправьте положение
Насос самопроизвольно выключился	Неплотности в соединениях	Восстановите уплотнения
	Повреждение крыльчатки насоса	Обратитесь в сервисный центр для ремонта
	Сработал термовыключатель	Дождитесь остывания насоса

Шановний покупець!

При покупці виробу:

- ▶ вимагайте перевірки його справності шляхом пробного включення, а також комплектності згідно комплекту постачання;
- ▶ переконаєтеся, що гарантійний талон оформлений належним чином і містить дату продажу, штамп магазину і підпис продавця.

Перед першим включенням виробу уважно вивчіть цей посібник по експлуатації і суворо виконуйте вказані в нім вимоги. Лише так ви зможете навчитися правильно поводитися з інструментом і уникнете помилок і небезпечних ситуацій.

Зберігаєте дане керівництво протягом всього терміну служби Вашого виробу.

Пам'ятаєте!Виріб є джерелом підвищеної травматичної небезпеки.

Призначення і сфера застосування

Насос садовий призначений для перекачування чистої води на садових ділянках при осушенні емкостей і водоймищ, організації забору води з глибини (колодязі, свердловини) і подачі на висоту, використанні в системах аерації і дренажу протягом обмеженого періоду часу.

Уважно вивчіть цей посібник по експлуатації, у тому числі розділ «Керівництво по безпеці» і Застосування «Загальні інструкції по безпеці». Лише так Ви зможете навчитися правильно поводитися з інструментом і уникнете помилок і небезпечних ситуацій.

Виріб призначений для побутового використання в районах з помірним кліматом з характерною температурою від +1 °С до +40 °С, відносною вологістю повітря не більше 80%, відсутністю прямої дії атмосферних опадів і надмірної запиленості повітря.

Виріб відповідає вимогам:

- ▶ Технічного регламенту Митного союзу ТР ТС 004/2011 «Про безпеку низьковольтного устаткування» ст. 4, абзаци 1-5, 9, ТР ТС 020/2011

«Електромагнітна сумісність технічних засобів» ст. 4, абзаци 2, 3.

Цей посібник містить найповніші відомості і вимоги, необхідні і достатні для надійної, ефективної і безпечної експлуатації виробу.

У зв'язку з продовженням роботи по удосконаленню виробу, виробник залишає за собою право вносити до його конструкції незначні зміни, не відбиті в цьому посібнику і виробі, що не впливають на ефективну і безпечну роботу.

⚠ УВАГА

Насос не призначений для роботи при занурванні, для тривалого безперервного використання. Не допускається робота насоса «насухо» (без забору води) і з перекритим подаючим каналом.

При підключенні виробу в мережу електроживлення використовуйте лише розетки із заземленням – це допоможе уникнути удару електричним струмом.

Забороняється перекачувати насосом забруднену і солону воду, а також інші, окрім води, рідини: отруйливі, легкозаймисті, агресивні, вибухонебезпечні (наприклад, нітророзчинники, нафта, бензин, газ), рідкі харчові продукти, фекалії. Температура рідини на вході не повинна перевищувати 35°С.

Технічні характеристики

Артикул	ЗНС -600	ЗНС -800	ЗНС -1100
Номінальна напруга живлення, В	220	220	220
Частота, Гц	50	50	50
Номінальна споживча потужність, Вт	600	800	1100
Продуктивність, л/хв	50	55	60
Максимальна висота підйому, м	35	40	44
Максимальна глибина забору, м	8	8	8
Максимальний тиск, атм	3,5	4	4,4
Максимальний розмір часток, мм	5	5	5
Діаметр приєднувальних труб, дюйм	1	1	1
Міра захисту корпусу, IP	24	24	24
Термозапобіжник	є	є	є
Рівень звукової потужності, дБ	–	–	–
Рівень звукового тиску, дБ	80	82	83
Середньоквадратичне віброприскорення, м/с ²	–	–	–
Клас безпеки по ГОСТ 12.2.007.0-75	I	I	I
Маса, кг	6,7	7	7,3
Термін служби, років	5	5	5

Комплект поставки

Насос	1 шт.	1 шт.	1 шт.
Інструкції по безпеці	1 екз.	1 екз.	1 екз.
Керівництво по експлуатації	1 екз.	1 екз.	1 екз.

⚠ УВАГА

Переконайтеся у відсутності пошкоджень виробу і комплекту деталей, які могли виникнути при транспортуванні.

Керівництво по експлуатації

Пристрій

- 1 Кришка штуцера високого тиску
- 2 Штуцер вхідного отвору;
- 3 Кришка заливної горловини
- 4 Штуцер вихідного отвору
- 5 Рукоятка
- 6 Вимикач

Насос призначений для роботи поза водою. Може використовуватися як насос, що відкачує і подає, при осушенні водоймищ і резервуарів, організації забору води з глибини і пристрої систем дренажу і аерації.

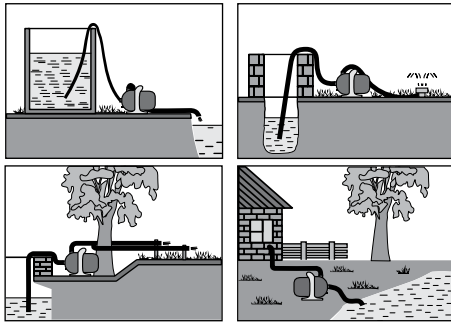

Підготовка до роботи

Встановіть насос на рівну горизонтальну поверхню. Зберіть канали, що підводять і відводять, згідно мал. 3. Діаметр під'єднаних труб має бути 1".

Примітка! Для запобігання зливу води з трубопроводу при виключенні насоса рекомендуємо встановити на забірний канал

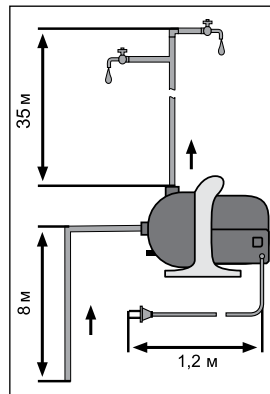

зворотний клапан (у комплект постачання не входить).

При пристрої каналу подачі води візьміть до уваги, що:

- ▶ продуктивність насоса безпосередньо залежить від напору (висоти підйому води). Не рекомендується використовувати насос при максимальному напорі – в цьому випадку подача води буде мінімальна (див. графік);
- ▶ гідравлічний опір 10 метрів горизонтальної ділянки магістралі дорівнює приблизно 1 метру підйому.

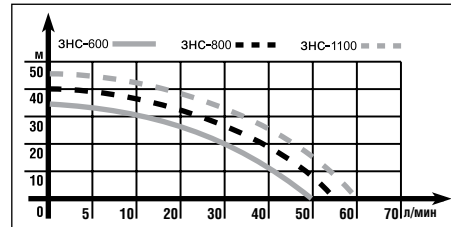

Відвернувши кришку 3, заповніть водою заливну горловину насоса. Заверніть кришку.

Порядок роботи

Підключіть виріб до електричної мережі.

⚠ УВАГА

По електробезпеці виріб відповідає I класу захисту від поразки електричним струмом, тобто має бути заземлений (для цього у вилці передбачені заземляючі контакти). Забороняється переробляти вилку, якщо вона не підходить до Вашої розетки. Замість цього кваліфікований електрик повинен встановити відповідну розетку.

Примітка! Для Вашої безпеки і захисту від поразки електричним струмом, в ланцюзі живлення виробу має бути встановлений автоматичний вимикач з номінальним робочим струмом 10А.

Відкрийте відповідні крани залежно від необхідного місця подачі води.

Включіть виріб, перевівши вимикач 6 в положення «I». Насос почне працювати.

Примітка! Насос не має системи автоматичного відключення за відсутності витрати води через нього. Не допускається робота насоса з перекри-

тим трубопроводом подачі води і «насухо» (без забору води).

На Вашому насосі встановлений термовимикач, що запобігає перегріву електродвигуна насоса і виходу його зі строю.

Примітка! Періодичне самовимикання і повторне вмикання насоса у відсутності видимих несправностей (сторонній шум, падіння тиску подачі, пульсація струменя і т. д.) є ознакою спрацьовування термовимикача. Це свідчить про незадовільні умови експлуатації: високої температури докочильного повітря або вхідної води; знаходження під прямими сонячними проміннями; тривалій роботі насоса.

За відсутності використання води або після закінчення роботи виключіть насос, перевівши вимикач 6 в положення «0».

Перед тривалим зберіганням, а також при прибиранні на зимовий час, від'єднайте від виробу шланги і повністю зліть воду з шлангів і виробу.

Рекомендації по експлуатації

Переконайтеся, що напруга Вашої мережі відповідає номінальній напрузі виробу. Використовуйте виріб лише в мережах, які мають заземляючу жилу.

Перед першим використанням або після довгого зберігання включіть виріб і дайте йому попрацювати 5–10 с на холостому ходу. Якщо в цей час Ви почуєте сторонній шум (з поправкою на «суху» роботу насоса), відчуєте сильну вібрацію або запах гару, вимкніть виріб, вийміть вилку шнура живлення з розетки і встановіть причину цього явища. Не включайте виріб, перш ніж буде знайдена і усунена причина несправності.

При роботі виробу розташуйте трубопроводи, шланги і мережевий кабель так, щоб вони не могли бути пошкоджені:

- ▶ дітьми і тваринами;
- ▶ при ходінні, постриженні трави, переміщенні садової техніки, копанні і інших роботах на ділянці;
- ▶ при дії тепла, сонячного світла, опадів, добрив і інших хімічних речовин.

При необхідності, приборіть їх в захисний канал.

По електробезпеці виріб відповідає I класу захисту від поразки електричним струмом, тобто має бути заземлений (для цього у вилці передбачені заземляючі контакти). Забороняється переробляти вилку, якщо вона не підходить до Вашої розетки. Замість цього кваліфікований електрик повинен встановити відповідну розетку.

Виріб призначений для безпосередньої роботи з водою. Конструкція виробу дозволяє використовувати його поза приміщеннями (з попаданням бризок води з будь-якого боку) за умови відсутності дії на нього струменів води. Тому регулярно перевіряйте зовнішнім оглядом місця під'єднання шлангів до виробу на витік води, а також корпус виробу і кабель на відсутність видимих механічних пошкоджень (сколи, тріщини, стирання, порізи, розшарування).

При виявленні витоків ущільніть місця з'єднання. При пошкодженні корпусу або електричного кабелю зверніться в сервісний центр для ремонту або заміни.

Не перевищуйте максимального для насоса напору – підвищене навантаження (збільшена довжина трубопроводу, велика висота подачі) при неможливості прокачування води через насос (зважаючи на напор, більше максимальний) може привести до перегріву і пошкодження крильчатки.

Насос охолоджується докочильною водою. Тому не допускайте роботи виробу «насухо» (без забору води або з перекритим подаючим каналом) і не використовуйте у водоймищах або резервуарах з температурою води вище 35°C.

Щоб уникнути виходу виробу зі строю **НЕ ВМИКАЙТЕ** і **НЕ ВИКОРИСТОВУЙТЕ** виріб при температурах нижче 0°C, а також не залишайте такимийого працюючим на ніч при нагоді заморозків.

Використовуйте виріб для перекачування лише чистої води. Інакше прийміть заходи до захисту насоса від крупних включень і бруду, що поступає (наприклад, не опускайте забірний шланг до самого дна ємкості або водоймища, встановіть водонепроникний ковпак на вхід шланга).

НЕ ВИКОРИСТОВУЙТЕ насос для перекачування забрудненої або солоної води, розчинників, агресивних, легкозаймистих і вибухових рідин, рідких харчових продуктів, фекалій.

При використанні виробу поза приміщеннями регулярно очищуйте корпус виробу від пилу, що накопичується, і бруду.

Виріб не вимагає іншого обслуговування.

Всі інші види технічного обслуговування і ремонту повинні проводитися лише фахівцями сервісних центрів.

Стежте за справним станом виробу. В разі появи підозрілих запахів, диму, вогню, іскор слід відключити виріб і звернутися в спеціалізований сервісний центр.

Якщо Вам щось здалося ненормальним в роботі виробу, негайно припиніть його експлуатацію.

Керівництво по безпеці

Перед початком роботи огляньте і візуально перевірте виріб і мережевий кабель на відсутність видимих механічних пошкоджень.

При пошкодженні корпусу або електричного кабелю **НЕ ВИКОРИСТОВУЙТЕ** виріб, але зверніться в сервісний центр для ремонту або заміни.

Не торкайтеся до працюючих, рухомих (у тому числі під кожухами, кришками) частин виробу. Не проводіть очищення корпусу і будь-які інші роботи, не відключивши заздалегідь виріб від мережі.

По електробезпеці виріб відповідає I класу захисту від поразки електричним струмом, тобто має бути заземлений (для цього у вилці передбачені заземлюючі контакти). Забороняється переробляти вилку, якщо вона не підходить до Вашої розетки. Замість цього кваліфікований електрик повинен встановити відповідну розетку.

Умови транспортування, зберігання і утилізації

і недоступному для дітей місці.

Зберігання і транспортування виробу здійснюється в коробках або кейсах.

Виріб, що відслужив термін служби, додаткове приладдя і упаковку слід утилізувати.

Гарантійні зобов'язання

Ми постійно піклуємося про поліпшення якості обслуговування наших споживачів, тому, якщо у Вас виникли нарікання на якість і терміни проведення гарантійного ремонту, будь ласка, повідомите про це в службу підтримки «ЗУБР» по електронній пошті на адресу: zubr@zubr.ru.

Дана гарантія не обмежує право покупця на претензії, витікаючі з договору купівлі-продажу, а також не обмежує законні права споживачів. Ми надаємо гарантію на інструменти «ЗУБР» на наступних умовах:

1) Гарантія надається відповідно до нижчеперахованих умов (№ 2–8) шляхом безкоштовного усунення недоліків інструменту протягом встановленого гарантійного терміну, які доведено обумовлені дефектами матеріалу або виготовлення.

2) Гарантійний термін починається з дня покупки інструменту першим власником.

Базова гарантія

Гарантійний термін складає 36 місяців з дня продажу, лише при безумовно побутовому використанні інструменту, для особистих потреб.

Гарантійний термін складає 12 місяців з дня продажу при використанні інструменту для робіт, пов'язаних з професійною діяльністю, в умовах навантажень середньої інтенсивності, за винятком індустріальних і промислових робіт в умовах високої інтенсивності і надважких навантажень.

Розширена гарантія

Для всіх електроінструментів, куплених після 15.02.2012 р., гарантійний термін подовжується до

60 місяців за умови безумовного побутового використання, і 36 місяців в випадку використання для робіт, пов'язаних з професійною діяльністю, в умовах навантажень середньої інтенсивності за винятком індустріальних і промислових робіт в умовах високої інтенсивності і надважких навантажень.

Розширена гарантія надається лише за умови, якщо власник зареєструє інструмент протягом 4 тижнів з моменту покупки на сайті компанії «ЗУБРА».

Реєстрація здійснюється лише на сайті виробника www.zubr.ru у розділі Сервіс. Підтвердженням участі в програмі розширеної гарантії конкретного інструменту і коректної реєстрації інструменту є реєстраційний сертифікат, який слід роздрукувати на принтері під час реєстрації. Реєстрація можлива лише після підтвердження покупцем згоди на збереження особистих даних, що запрошуються в процесі реєстрації.

3) Гарантія не поширюється на:

а) Деталі, схильні до робочого і інших видів природного зносу, а також на несправності інструменту, викликані цими видами зносу

б) Несправності інструменту, викликані недотриманням інструкцій по експлуатації або події унаслідок використання інструменту не за призначенням, під час використання за ненормальних умов довкілля, неналежних виробничих умов, унаслідок перевантажень або недостатнього, неналежного технічного обслуговування або уходу. До безумовних ознак перевантаження виробу відносяться, окрім інших: поява кольорів мінливості, одночасний вихід зі строю ротора і статора, деформація або оплавлення деталей і вузлів виробу, потемніння або обвуглювання дротів електродвигуна під дією високої температури

в) При використанні виробу в умовах високої інтенсивності робіт і надважких навантажень

г) На профілактичне і технічне обслуговування інструменту, наприклад: мастило, промивання

д) Несправності інструменту унаслідок використання приладдя, супутніх і запасних частин, які не є оригінальним приладдям/частинами «ЗУБР»

е) На механічні пошкодження (тріщини, сколи і так далі) і пошкодження, викликані дією агресивних середовищ, високої вологості і високих температур, попаданням чу-

жордних предметів у вентиляційні отвори електроінструменту, а також пошкодження, що настали унаслідок неправильного зберігання і корозії металевих частин

ж) Приладдя, бистроізнашавуючі частини і витратні матеріали, що вийшли з буд унаслідок нормального зносу, такі як: приводні ремені, акумуляторні блоки, стволи, що направляють ролики, захисні кожухи, цанги, патрони, підошви, пильніє ланцюги, пильніє шини, зірочки, шини, вугільні щітки, ножі, пили, абразиви, свердла, буру, волосін для тріммера і тому подібне

з) Інструмент, до конструкції якого були внесені зміни або доповнення

и) Незначне відхилення від заявлених властивостей інструменту, що не впливає на його цінність і можливість використання за призначенням

4) Усунення несправностей, визначених нами як гарантійний випадок, здійснюється на вибір компанії «ЗУБРА» за допомогою ремонту або заміною несправного інструменту на новий (можливо і на модель наступного покоління). Замінені інструменти і деталі переходять у власність компанії.

5) Гарантійні претензії приймаються протягом гарантійного терміну. Для цього пред'явіть або відправте несправний інструмент до вказаного в документації (на сайті www.zubr.ru) сервісного центру, приклавши заповнений гарантійний талон, підтверджуючий дату покупки товару і його найменування. В разі дії розширеною 60 місячною або розширеною 36 місячною гарантією на підставі згаданого вище реєстрації до інструменту слід прикласти і реєстраційний сертифікат розширеної гарантії.

Інструмент, відсланий дилерові або в сервісний центр в частково або повністю розібраному вигляді, під дію гарантії не підпадає. Всі ризики по пересилці інструменту дилерові або в сервісний центр несе власник інструменту.

6) Інші претензії, окрім згаданого права на безкоштовне усунення недоліків інструменту, під дію нашої гарантії не підпадають.

7) Після гарантійного ремонту на умовах розширеної гарантії, термін розширеної гарантії інструменту не подовжується і не поновлюється.

8) Термін служби виробу складає 5 років.

МОЖЛИВІ НЕСПРАВНОСТІ І МЕТОДИ ЇХ УСУНЕННЯ

Несправність	Можлива причина	Дії з усунення
Насос не вмикається	Немає напруги в мережі	Перевірте напругу в мережі
	Спрацював термовимикач	Діждіться охолодження насоса
	Несправний електричний компонент; пошкоджений кабель	Зверніться в сервісний центр для ремонту або заміни
	Замерзання води в насосі	Створіть умови для розморожування
Насос не працює на повну потужність (визначається по напору води)	Низька напруга в мережі	Перевірте напругу в мережі
	Засмічення трубопроводів	Очистіть трубопроводи
	Нещільність в з'єднаннях	Відновіть ущільнення
	Згоріла обмотка або обрив в обмотці	Зверніться в сервісний центр для ремонту або заміни
	Затруднення обертання ротора із-за бруду, що накопичвся	Очистіть нутрощі виробу або зверніться в сервісний центр для ремонту
Пошкодження крильчатки насоса	Зверніться в сервісний центр для ремонту	
Насос працює; але подачі води немає	Забірний шланг не дістає до води	Встановіть зворотний клапан
	При відключенні насоса вода зтікла, йде накачування	Усуньте перетиснення
	Дуже висока точка або багато точок розбору води – не вистачає напору	Виправіть положення
	Нещільність в з'єднаннях	Відновіть ущільнення
	Пошкодження крильчатки насоса	Зверніться в сервісний центр для ремонту
Насос самовільно вимкнувся	Спрацював термовимикач	Діждіться охолодження насоса

Құрметті сатып алушы!

Құралды сатып алғанда:

- ▶ сынамалық қосу арқылы оның іске жарамдылығын талап етіңіз, сонымен қатар 2 бөлімде көрсетілгендей жиынтықтың толық екендігіне көз жеткізіңіз;
- ▶ кепілдік талоны дұрыс рәсімделгендігіне және сату уақыты, дүкен мөрі және сатушы қолының барына көз жеткізіңіз.

Алғаш рет құралды қосар алдында осы пайдалану жөніндегі нұсқауды мұқият оқыңыз және аталған талаптарды бұлжытпай орындаңыз.

Сіздің аспабыңыз қызмет көрсеткенге дейін осы паспортты сақтаңыз.

Есте сақтаңыз! Құралы жарақаттану қауіптілігі орасан зор көз болып табылады.

Тағайындалуы және қолдану аймағы

Бау – бақшаға арналған сорғыш таза суды бау-бақша учаскесіне тарту, ыдыстарды босату және су қоймаларын құрғату, ыдыс және су қоймаларында су деңгейін қалыптастыру, терендіктен суды (құдықтардан, скважиналардан) сору үшін және биіктікке су жүргізу, шектеулі уақыт ішінде судың аэрациясы және құрғату үшін пайдаланылады.

Бұл пайдалану жөніндегі нұсқауды мұқият оқыңыз, соның ішінде бөлімді «Қауіпсіздік туралы нұсқаулыққа» және Қосымшаға «Қауіпсіздік жөніндегі ортақ нұсқаулыққа» назар аударыңыз. Осылайша Сіз құралды дұрыс пайдаланасыз да, және қауіп-қатердің алдын аласыз.

Құрал тұрмыстық жағдайда аз уақыт ішінде орташа қарқындылық үдерісінің шамасы +1°C –тан +40°C температура мен ауаның 80% ылғалдылығына қатысты қоңыржай климат төңірегінде, тікелей атмосфера шөгінділерінің болмауынан және шамадан тыс ауаның шаңдануынан сақтап, пайдалануға арналады.

Құрал талаптарға сәйкес келеді:

- ▶ Кеден одағының техникалық регламенті бойынша КО ТР 004/2011 «Төменгі вольтті жабдықтың

қауіпсіздігі туралы « 4 бабы, 1-5, 9 абзацтары, ТР ТС 020/2011 «Техникалық құралдардың электр магниттік сәйкестігі» 4 бабы, 2, 3 абзацтары.

Бұл нұсқау ең қажетті ақпараттар мен талаптарды, құралды тиімді және қауіпсіз пайдалану туралы мағлұматтарды қамтиды.

Құралдың құрылмасын жетілдіруіне тиісті жұмыстарға орай, өндіруші, яғни бұл нұсқауда құралға шамалы өзгерістердің көрсетілмеуі мен құралдың тиімді және қауіпсіз жұмыс істеуіне байланысты өзгерістерді енгізуге құқылы.

⚠ НАЗАР АУДАРЫҢЫЗ

Сорғыш бату жұмыстар төңірегінде, ұзақ мерзімде үзіліссіз қолдануға арналмайды. Сорғышты «құрғақ» (су алмайынша) жұмыс барысында істеу және су жіберілмейтін канал бойынша пайдалануға болмайды.

Тоқ көзі желісіне сорғышты тек қана жерме розеткалар көмегімен іске қосу – бұл тоқ көзінен соққы алмау үшін қажет.

Сорғышты лас және/немесе тұзды суды, сонымен қатар, судан басқа сұйықтықтарды: улы, отқа қауіпті, агрессивті, жарылғыш (мысалы, нитро ерітінділерін, мұнайды, бензинді, керосинді) сұйық тағамдық өнімдерді, нысапты сору үшін қолданылмайды. Жиналуда сұйықтық температурасы 35°C –тан аспау қажет.

Техникалық сипаттамасы

Артикул	ЗНС -600	ЗНС -800	ЗНС -1100
Атаулы тоқ көз кернеуі, В	220	220	220
Жілілік, Гц	50	50	50
Атаулы тұтыну қуаттылық, Вт	600	800	1100
Нәтижелілік, л/сағ.	50	55	60
Максималды бату тереңдігі, м	35	40	44
Максималды су жинау биіктігі, м	8	8	8
Максималды қысым, атм	3,5	4	4,4
Бөлшектердің максималды мөлшері, мм, мм	5	5	5
Байланыстырылатын құбырлар диаметрі, дюйм	1	1	1
Корпус сақтау деңгейі, IP	24	24	24
Термопредохранитель	бар	бар	бар
Дыбыс қуатының деңгейі, дБ	–	–	–
Дыбыс қысымының деңгейі, дБ	80	82	83
Орташа квадратты діріл тездеткіші, м/с ²	–	–	–
МСТ бойынша қауіпсіздік классы 12.2.007.0-75	I	I	I
Салмағы, кг	6,7	7	7,3
Қызмет көрсету мерзімі, жыл	5	5	5

Жиынтықтау

Сорғыш	1 дана	1 дана	1 дана
Қауіпсіздік бойынша нұсқаулар	1 нұсқа	1 нұсқа	1 нұсқа
Пайдалану жөніндегі нұсқаулық	1 нұсқа	1 нұсқа	1 нұсқа

▲ НАЗАР АУДАРЫҢЫЗ

Тасымалдау кезінде құралдың және бұйымдар жиынтығының зақымданбағандығына көз жеткізіңіз.

Пайдалану жөніндегі нұсқаулық

Жабдық

- 1 Жоғарғы қысым штуцер қақпағы
- 2 Кіру саңылауының штуцері
- 3 Құю қылтақұбырдың қақпағы
- 4 Сыртқы саңылауының штуцері
- 5 Тұтқа
- 6 Ажыратқыш

Сорғышты судан алшақ жерде қолдануға арналған. Сутоғандарды және қоймаларды құрғату үшін су тартатын және су беруші ретінде, тереңдіктен су тартуға және құрғату және аэрация жүйелерінде қолдануға болады.

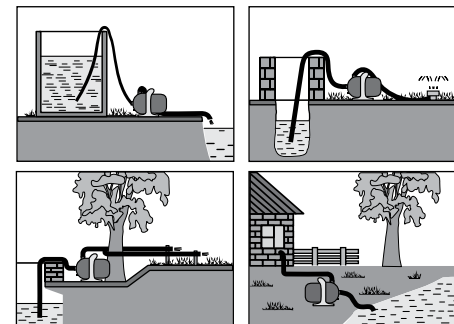

Жұмысқа дайындық

Сорғышты горизонталь бетке орнатыңыз. Су-ретке сәйкес су баратын және шығатын каналдарды жалғастырыңыз. Жалғастырылатын құбырлар диаметрі 1" болуы керек.

Ескерту! Құбырдан суын қара өрік сақтап қалулар үшін (жабдықтауды комплектке кірмейді) кері клапан шарбақ магистральсіне

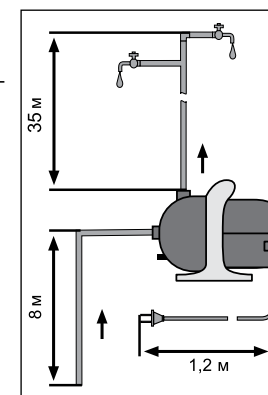

үрлегіштің сөндіруінде орнатуға кеңес береміз.

- ▶ сорғыштың нәтижелілігі тікелей (суды тарту биіктігі) қысымға байланысты. Сорғышты максималды қолдану кеңес етілмейді, өйткені бұл – судың тартуы минималды болуын тудырады (графикке қара);
- ▶ 10 метрлік горизонтальды магистральдің жер телімінің гидравликалық кедергісі 1 метр биіктікке тең болады.

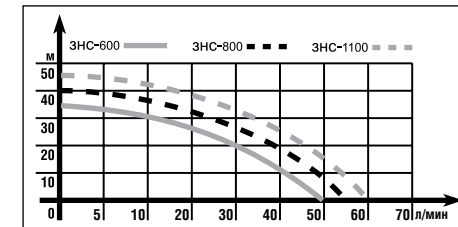

3 қақпақты босату арқылы, сорғыштың қылтақұбырына су толтырыңыз. Қақпақты жабыңыз.

Жұмыс реті

Құралды электр тоқ желіге қосыңыз.

▲ НАЗАР АУДАРЫҢЫЗ

Электр қауіпсіздігі тоқ көзінен жарақаттанудан I сақтау классына сәйкес келеді, яғни жерме (бұл үшін айырда жерме байланыстар қарастырылған) болуы керек. Розеткаға ажыратқыш келмесе, оны ауыстыруға тыйым салынады. Оның орнына электр маманы қажетті розетканы орнатқаны жөн.

Ескерту! Сіздің қауіпсіздігіңізбен электр тоқ көзінен жарақаттанудан сақтану үшін құралдың тоқ тізбегі 10А атаулы тоқ көзі бар автоматты ажыратқыш орнатылуы тиіс.

Қажетті сумен қамтамасыздау орынға сәйкес келетін шүлмектерді ашыңыз.

Құралды 6 ажыратқыштың күйін «I» ауыстыру арқылы қосыңыз. Сорғыш жұмыс істеуін бастайды.

Ескерту! Сорғышта су жоқ болған жағдайда автоматты өшіру жүйесі жоқ. Сорғышпен жұмыс істеген кезде су өткізбейтін қылта құбыр мен «құрғақ» (су тартпайынша) болдыртпаңыз.

Сіздің сорғышта термоажыратқыш орнатылғандықтан, электр сорғыштың қызуының және істен шығуының алдын алады.

Ескерту! Сорғышты күнделікті өшіру және оны қайта қосу көзге түсетін ақаулар (бөтен шу, су баратын қысымның төмендеуі, ағымның тұрақсыз ағуы ж.т.б.) табылмаса, онда термоажыратқыштың қосылуын белгілі болады. Бұл пайдалану ережелерін дұрыс қолданбағандықты білдіреді: қоршаған ауаның жоғарғы температурасы немесе кіру су; тікелей күн сәулесінің түсуі; ұзақ мерзімдегі су шығыны әрдайым сорғышқа әсер ету болып табылады.

Суды тұтынған соң немесе жұмыс аяқталған соң, сорғышты **6** ажыратқышты «0» өшіріңіз.

Ұзақ мерзімде сорғышты сақтасаңыз, сонымен қатар қысқы уақытта жинасаңыз, онда шлангті және құралды судан босатыңыз.

Пайдалану жөніндегі кеңестер

Құралдың атаулы кернеуі Сіздің желіңіздегі кернеуге сәйкес келетіндігіне көз жеткізіңіз. Құралды тек қана жерме желілер арқылы қолданыңыз.

Ең алғаш рет немесе ұзақ уақыттан кейін құралды пайдаланғанда оны қосыңыз және ол 5–10 с бос жүрісте іске қосылсын. Егер осы уақытта Сіз бөтен шуды (сорғышты «құрғақ күйге» ауыстырғанда) естісеңіз, зор дірілді сезсеңіз немесе жану иісін сезсеңіз, онда құралды өшіріңіз, розеткадан тоқ көз сымның ажыратқышын ажыратыңыз және осы ақаудың себебін анықтаңыз. Құралды істен шығу себебі анықталғанға дейін қоспаңыз.

Құралды қолданғанда құбыр жүргізілген жүйесінен, немесе шлангты және желілік сым желіден зардап шекпес үшін аулақ болыңыз:

- ▶ балалар мен жануарлардан;
- ▶ жүргенде, шөпті орғанда, бау-бақша техникасының орнын ауыстырғанда, қазғанда және басқа да учаскідегі жұмыстарда сақ болыңыз;
- ▶ жылу әсерінен, күн сәулесінен, шөгінділерден, тыңайтқыштар және басқа химиялық заттардан абай болыңыз.

Қажет болса, оларды сақтау каналында сақтаңыз.

Электр қауіпсіздігі тоқ көзінен жарақаттанудан I сақтау классына сәйкес келеді, яғни жерме (бұл үшін айырда жерме байланыстар қарастырылған) болуы керек. Розеткаға ажыратқыш келмесе, оны ауыстыруға тыйым салынады. Оның орнына электр маманы қажетті розетканы орнатқаны жөн.

Құрал сумен байланысты жұмыстарға қолданылады. Құралдың құрылғысына сәйкес оған су ағымы тимеген жағдайда ғимараттың сыртында қолдануға (кез келген жақтан су тиюі) болады. Сондықтан шлангтан су ақпауына, сонымен қатар құралдың корпусын әрқашанда көзге түсетін механикалық ақауларға (нақысқа, жарыққа, тозуына, үзіктерге, қабаттасуына) тексеріңіз.

Су ағатын орын табылса, оны жамаңыз. Корпус немесе электр сым желісі зақымдалса, онда қызмет көрсету орталығына ауыстыру және жөндеу бойынша хабарласыңыз.

Сорғыштың максималды бату тереңдігінен асу – бұл шамадан тыс жүктеме (құбырдың ұзартылған ұзындығы, судың ең жоғарғы биіктігі) сорғыш арқылы су тарту мүмкін емес (максималды қысым салдарынан) жағдайы қалақшалардың қызуы мен істен шығуына әкеледі.

Сорғыш тартылатын су арқылы суиды. Сондықтан да құралды «құрғақ» (су тартпай немесе су жинайтын каналды жабылған күйде) және су тоғанында немесе температурасы 35°C артық су қоймаларында пайдалануға болмайды.

0°C төмен температурада құралды **ҚОСПАҢЫЗ** және **ҚОЛДАНБАҢЫЗ**, сонымен қатар оны аяз түсуі мүмкін мерзімде түнгі уақытқа тастамаңыз.

Құрал тек қана таза суды сору үшін қолданылады. Әйтпесе қажетті шараны орындаңыз, сорғышты ірі бөлшектерден және түсетін кірден (мысалы, су тартатын шлангты ыдыстың немесе сүтқанның түбіне дейін түсірмеңіз, су өткізгіш қалпақты шлангтың кіру орнына орнатыңыз) сақтаңыз.

Сорғышты лас немесе тұзды суды, ерітінділерді, агрессивті, отқа қауіпті және жарылғыш сұйықтықтарды, сұйық тағамдық өнімдерді, нысапты сору үшін **ҚОЛДАНБАҢЫЗ**.

Ғимараттың сыртында пайдаланғанда құралдың корпусын жиналған кірден әрқашан тазартыңыз.

Құрал басқа қызмет көрсету шараларын қажет етпейді.

Барлық техникалық қызмет көрсету орталығында және жөндеу жұмыстар мамандар көмегімен жасалуы тиіс.

Құралды істеуін қадағалаңыз. Құралда ақаудың болғандығына күмәндансаңыз, онда құралды

сөндіріңіз және арнайы қызмет көрсету орталығына хабарласыңыз.

Егер құрал дұрыс істемесе, онда оны қолданбаңыз.

Қауіпсіздік бойынша нұсқаулық

Жұмыс бастамас бұрын құралды және сымжеліні механикалық ақауларға тексеріңіз.

Корпус немесе электр сым желі зақымдалса, құралды **ПАЙДАЛАНБАҢЫЗ**, қызмет көрсету орталығына жөндеу немесе ауыстыру жұмыстары туралы хабарласыңыз.

Жұмыс кезінде жұмыс істеп жатқан, айналмалы (былғары астында, қақпақтарды) құралдың бөлшектерін ұстамаңыз. Құралды желіден ажыратпайынша корпусы тазартпаңыз және басқа да жұмыстарды орындамаңыз.

Электр қауіпсіздігі тоқ көзінен жарақаттанудан I сақтау классына сәйкес келеді, яғни жерме (бұл үшін айырда жерме байланыстар қарастырылған) болуы керек. Розеткаға ажыратқыш келмесе, оны ауыстыруға тыйым салынады. Оның орнына электр маманы қажетті розетканы орнатқаны жөн.

Тасымалдау, сақтау және кәдеге жарату шарттары

Құралды сенімді, құрғақ және балалар қолы жетпейтін жерде сақтаңыз.

Құралдың сақтауы мен тасымалдауын қораптар мен кейстерде орындаңыз.

Жарамдылық мерзімі аяқталған соң, құралды, қосымша жабдықтарды және орамды экологиялық талаптарға сәйкес кәдеге жарату керек.

Кепілдеме міндеттемелері

Біз әрқашанда біздің тұтынушыларға сапалы қызмет көрсетуді жақсартуға қолға алғандықтан, сондықтан да, егер Сіз сапаға және кепілдік жөндеу жұмыстарын мерзімдеріне риза болмасаңыз, бұл жайлы «ЗУБР» қолдау қызметіне мына электрондық мекен-жай бойынша хабарласа аласыз: zubr@zubr.ru

Бұл кепіл сатып алушының сатып алу-сату келісім шарт бойынша шағымдану құқығына шек қоймайды, сонымен қатар тұтынушылардың заңды құқықтарына қайшы келмейді.

Біз «ЗУБР» құралдарына кепілдікті келесідей шарттарға тиісті ұсынамыз:

1) Кепілдік төменде аталған шарттарға тиісті (№ 2–8) қарастырылған кепілдік мерзім ішінде материал немесе өндірушінің ақау екендігі дәлелденген соң, құралдың жөндеу жұмыстарын тегін орындау.

2) Кепілдікті мерзім алғашқы сатып алушының сатып алу күнінен басталады.

Негізгі кепілдік:

Кепілдікті мерзім сату күнінен бастап, яғни құралды тұрмыстық жағдайда, жеке қолданылған жағдайда 36 айды құрайды.

Кепілдікті мерзім сату күнінен бастап, яғни құралды жоғары қарқындылықты және шамадан тыс ауыр жүктемелері бар индустриалды және өнеркәсіптік жұмыстардан басқасында кәсіби төңіректе, орташа қарқындылықты жүктеме жағдайында 12 айды құрайды.

Кеңейтілген кепілдік

15.02.2012 жылы сатып алынған кепілдікті мерзім барлық электр құралдарына тұрмыстық жағдайда қолданылса, 60 айға дейін ұзартылады және құралды жоғары қарқындылықты және шамадан тыс ауыр жүктемелері бар индустриалды және өнеркәсіптік жұмыстардан басқасында кә-

сіби төңіректе, орташа қарқындылықты жүктеме жағдайында 36 айға дейін ұзартылады.

Кеңейтілген кепілдік тек қана келесідей шарт бойынша ұсынылады, егер сатып алушы құралды сатып алу сәтінен бастап 4 аптаның ішінде «ЗУБР» компаниясының сайтында тіркелген жағдайда ғана қарастырылады.

Тіркелу тек қана www.zubr.ru өндірушінің сайтындағы Сервис бөлімінде ғана орындалады. Белгілі бір құралдың және белгілі бір құралдың тіркелуін кеңейтілген кепілдік бағдарламасында қатысуды растайтын тіркелу сертификаты болып табылады, оны тіркелу кезінде принтер арқылы басып шығару қажет. Тіркелу сатып алушының тіркелу кезінде жеке мәліметтерін сақтау рұқсатынан кейін ғана мүмкін болады.

3) Кепілдік келесідей жағдайларға қарастырылмайды:

а) Жұмыс барысында және өздігінен тозған бөлшектер, сонымен қатар осындай тозу түрлерінен пайда болған құралдың ақаулары болып табылады.

б) Пайдалану жөніндегі нұсқаулыққа қайшы келетін құрал ақауы немесе құралдың мақсатына тиісті емес қолдану, қоршаған ортаның қолайсыз жағдайында, өндірістік лайықты емес жағдайында пайдалану, жүктеме немесе жеткіліксіз техникалық қызмет немесе қадағалау болмағандықтан шарт бойынша қарастырылмайды.

в) Құралға мыналардан басқасы, шамадан тыс жүктеменің түсуін көріністері ретінде болып табылады: түстің кетуі, бірден ротор және статордың істен шығуы, бөлшектердің және құрал үзіктерінің деформациясы немесе балқуы, жоғарғы температура салдарынан электр қозғалтқыштың қараюы немесе күюі.

г) Құралды жоғарғы қарқындылықты жұмыста және шамадан тыс жүктемеде қолдану

д) Құралға профилактикалық және техникалық қызмет көрсету, мысалы: майлау, жуу «ЗУБР» түпнұсқасы емес жабдықтарды/бөлшектерді қолдану салдарынан құралдың істен шығуы

е) Механикалық ақау (жарықтар, нақыстар ж.т.б.) агрессивті ортадан, жоғарғы ылғалдылық және жоғарғы температура, электр

құралдың ауа желдеткіш саңылайына бөгде заттардың түсуі, сонымен қатар дұрыс емес сақтау және металл бөлшектердің коррозия салдарынан пайда болған ақаулар.

ж) Қалыпты тозудың салдарынан істен шыққан бұйымдар, тез тозатын бөлшектер және шығын заттар, сондай-ақ жетек бөлбеулер, аккумулятор блоктары, оқпандар, бағыттауыш роликтер, сақтау былғарылар, цангалар, патрондар, етектер, ара шынжырлары, ара шиналары, жұлдызшалар, шиналар, бұрыштық шеткалар, пышақтар, аралар, абразивтер, тескіш темірлер, бұрғылар, триммерге раналған қармақ баулар ж.т.с.с. жатады.

з) Құралдың құрылғысына өзгерістер немесе қосымшалар енгізілуі.

и) Құралдың құндылығына және мақсатына тиісті пайдалануға әсерін тигізбейтін кішігірім ауытпаушылық.

4) Бізбен расталған кепілдікті жағдай төңірегінде ақауды жою «ЗУБР» компаниясының құзіретінде жөндеу немесе ақауы бар құралды жаңасына (келесі ұрпақтағы модельге) ауыстыру болып табылады.

5) Кепілдікті шағымдар кепілдікті мерзім ішінде қабылданады. Бұл үшін ақауы бар құралды құжатта көрсетілген (www.zubr.ru сайтында) қызмет көрсету орталығына тауарды сатып алу уақыты және атауы көрсетілген растайтын кепілдікті талонмен қоса әкеліңіз немесе жіберіңіз. Жоғарыда аталған құралды тіркеу негізінде кеңейтілген 60 айлық немесе 36 айлық кепілдік жарамды болса, кеңейтілген кепілдіктің тіркелу сертификатын көрсетіңіз.

Жартылай немесе толық бөлшектелінген құрал дилерге немесе қызмет көрсету орталығына жіберілсе, ол кепілдік бойынша қарастырылмайды. Дилерге немесе қызмет көрсету орталығына жіберілген құралға сатып алушы жауапкершілік тартады.

6) Құралдың ақауларын тегін жөндеу жұмыстары атқарылатын аталған басқа да шағымдар түсіруге рұқсат құқықтардан басқасына біздің кепілдік төңірегінде қарастырылмайды.

7) Кеңейтілген кепілдіктің шарттары бойынша жүргізілген кепілдікті жөндеу жұмыстары орындалған соң, құралдың кеңейтілген кепілдігі ұзартылмайды және жаңартылмайды.

8) Құралдың қызмет көрсету мерзімі 5 жыл.

ЫҚТИМАЛ АҚАУЛАР ЖӘНЕ ОНЫ ЖОЮ АМАЛДАРЫ

Ақау	Ықтимал себеп	Жою амалдары
Сорғыш қосылмаған жағдайда	Желі тоқтан айырылған	Желідегі кернеуді тексеріңіз
	Термоажыратқыш іске қосылды	Сорғыш сууын күтіңіз.
	Электр компоненті бұзылған, сымжелі зақымдалған	Жөндеу және ауыстыру жұмыстары туралы қызмет көрсету орталықтарына хабарласыңыз
	Сорғышта су қатуы	Тоңазыту шараларын қолданыңыз
Сорғыш толық қуаттылыққа істемейді (су қысымымен анықталады)	Желідегі кернеудің төмендеуі	Желідегі кернеуді тексеріңіз
	Құбыр желінің ластануы	Құбыр желіні тазартыңыз
	Байланыстардағы тығыз еместік	Тығыздықты қалпына келтіріңіз
	Орама жанды немесе орамада үзіг бар	Жөндеу және ауыстыру жұмыстары туралы қызмет көрсету орталықтарына хабарласыңыз
	Ротор айналымы шаң-тозаңнан тежеген	Құралдың ішкі бөлшектерін тазартыңыз және жөндеу жұмыстары туралы қызмет көрсету орталықтарына хабарласыңыз
	Сорғыш қалағының зақымдануы	Жөндеу жұмыстары туралы қызмет көрсету орталықтарына хабарласыңыз
Сорғыш қосылады, бірақ су жоқ	Су тарту шлангы суға дейін жетпейді	Шлангты төмен түсіріңіз
	Сорғышты өшіргенде су ағып кетті, суды жинау басталды	Кері клапанды орнатыңыз
	Су тарту және/немесе жіберуші канал майысқан	Майысуды жойыңыз
	Су алынатын көздер көп немесе биік орналасқан – су қысымы жеткіліксіз	Қалпын түзетіңіз
	Байланыстардағы тығыз еместік	Тығыздықты қалпына келтіріңіз
	Сорғыш қалағының зақымдануы	Жөндеу жұмыстары туралы қызмет көрсету орталықтарына хабарласыңыз
Сорғыш өздігінен өшті	Термоажыратқыш іске қосылды	Сорғыш сууын күтіңіз