

## КРОВЕЛЬЩИК

# Универсальный кровельный угольник

Уникальный инструмент  
для сверхточной инженерной разметки  
сложных строительных систем

**ВСЕ ДОМ – ОДИМ УГОЛЬНИКОМ**

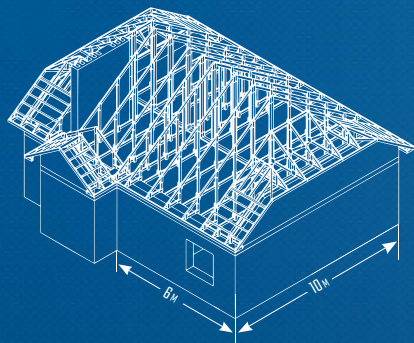

- Возведение любого типа крыши: разметка вальмовых, разжелобочных стропил, коньков, дормеров, нарожников
- Разметка лестниц, перекрытий, оконных проемов, внутренних и наружных углов, элементов мансардных этажей
- Работа в качестве рейсмуса, транспорта, торцовочного угольника, направляющей для пилы

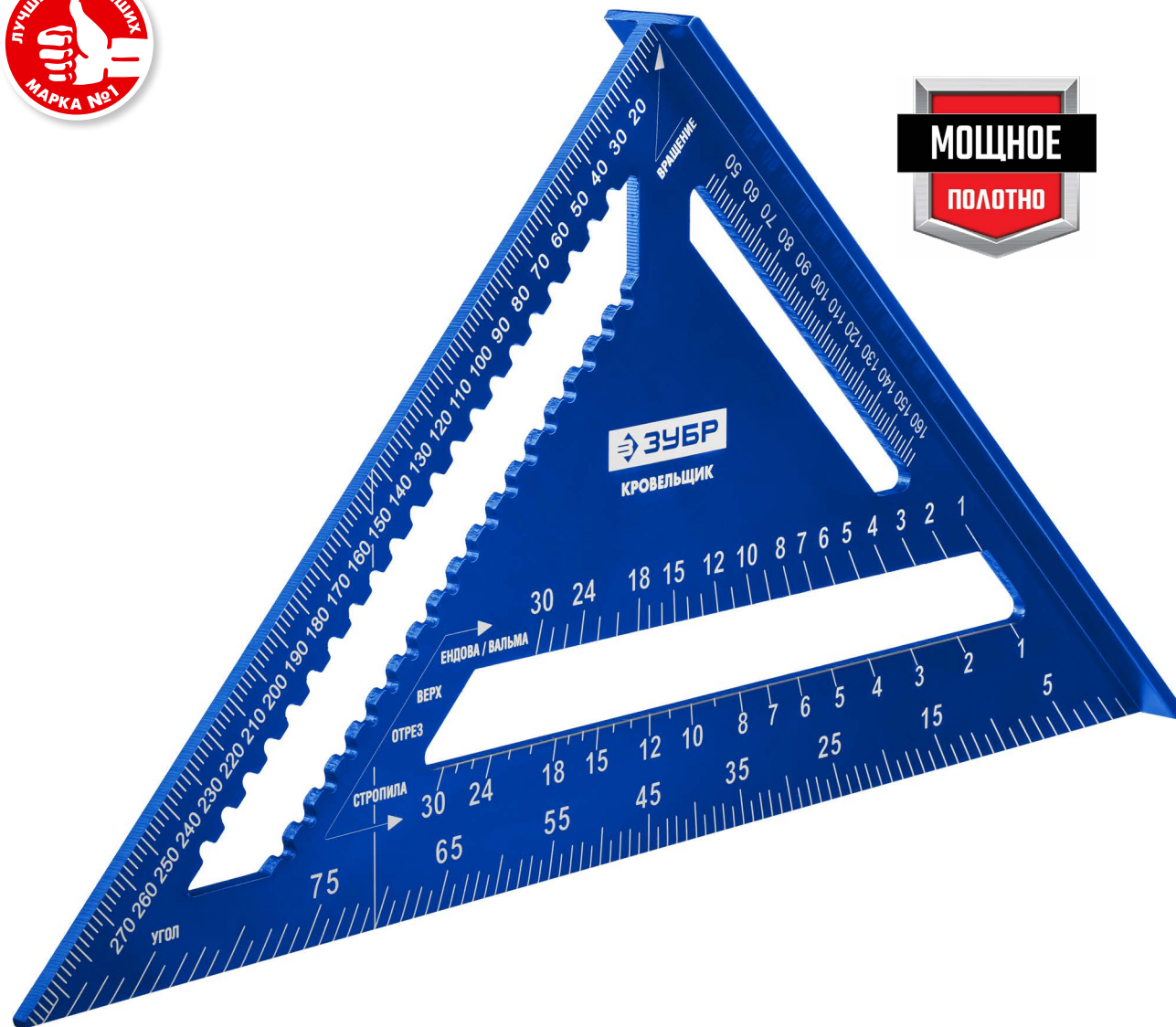

# УНИКАЛЬНЫЙ УНИВЕРСАЛ

## КРОВЕЛЬЩИК

# 5 в 1

Угольник, торцовочный угольник, транспортир, рейсмус, направляющая для пилы

Точный разметочный угольник, позволяющий работать в системе градусы/дециметры

Мощный, полностью фрезерованный корпус толщиной 4.5 мм для максимальной точности

Анодированное защитное покрытие  
Метрическая шкала

Износостойкая шкала с высокоточной лазерной гравировкой

Универсальная разметка от 0 до 90° для кровельных работ

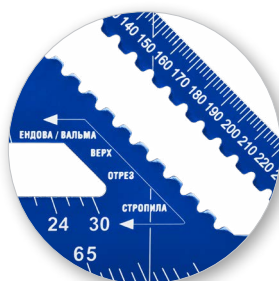
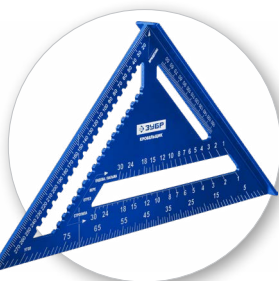
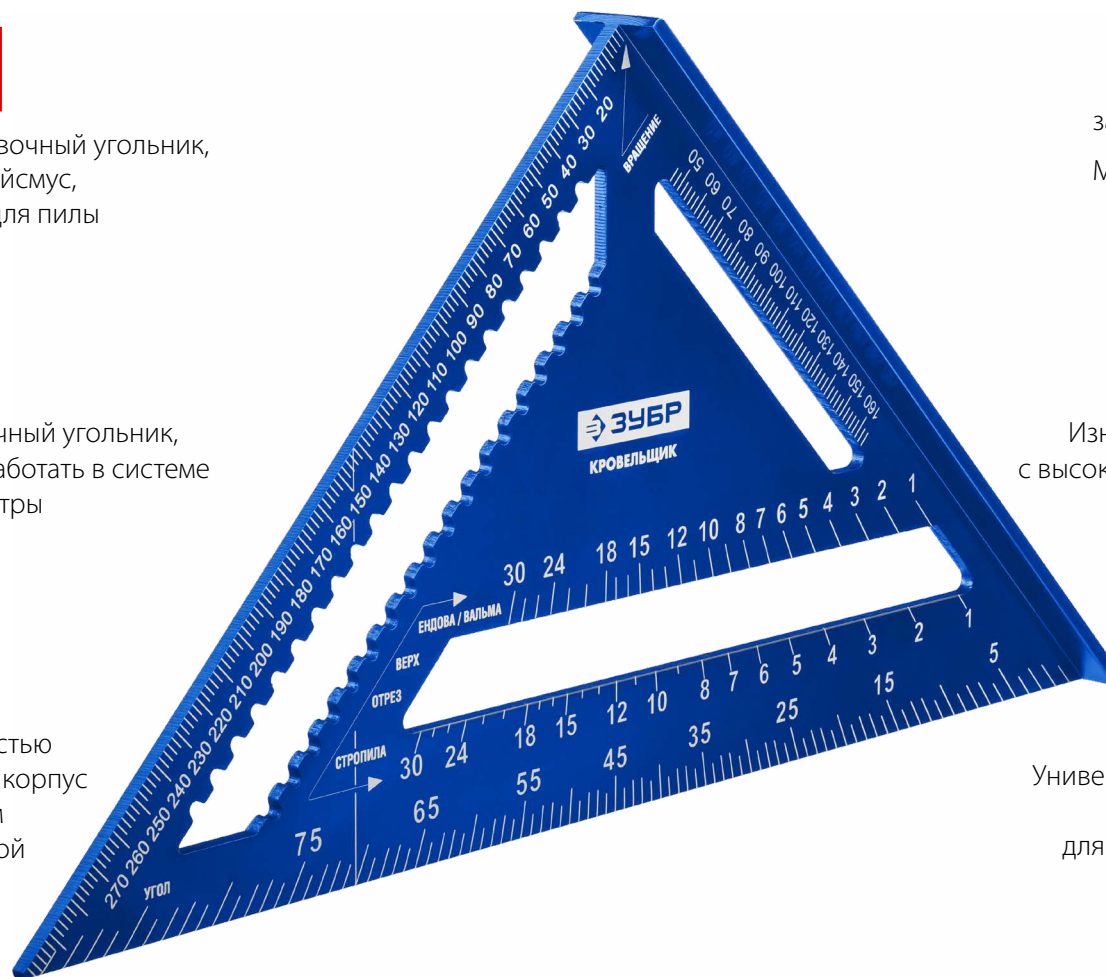

Размер, мм	Вес, г	Длина шкалы, мм	Габариты, см	Артикул
<b>180 x 180</b>	<b>225</b>	180	18.5 x 18.5 x 3	34391-18
<b>300 x 300</b>	<b>535</b>	300	31 x 31 x 3	34391-30

Применяется для разметочных работ при установке кровли и контроля перпендикулярности конструкций, а также как торцовочный угольник, транспортир, рейсмус, направляющая для пилы.

## КРОВЕЛЬЩИК

### ОПИСАНИЕ УГОЛЬНИКА

На угольнике размещены шкалы для простых, а также для вальмовых и ендовных стропил.

Внутренние шкалы (катеты) являются метрическими, внешние шкалы (гипотенуза) являются градусными.

Угольник промаркирован с двух сторон, для разметки стропила с любой стороны.

Шкала с отметками всех  $90^\circ$  позволяет разметить любой угол в градусах, а также угол, выраженный в виде соотношения «дециметра подъема к метру пробега (прогона)».

Под разметочным краем расположены специальные зарубки, позволяющие начертить прямую параллельную линию вдоль кромки доски (рейсмус).

- 1 Спинка
- 2 Упорный выступ
- 3 Точка вращения
- 4 Разметочные зарубки
- 5 Разметочный край / кромка направляющей для пилы
- 6 Метрическая шкала для простых (comons) и вальмовых/ендовных стропил (Hip-Val), отражающая количество дециметров подъема к метру пробега (прогона)
- 7 Градусная шкала для вальмовых/ендовных и простых стропил

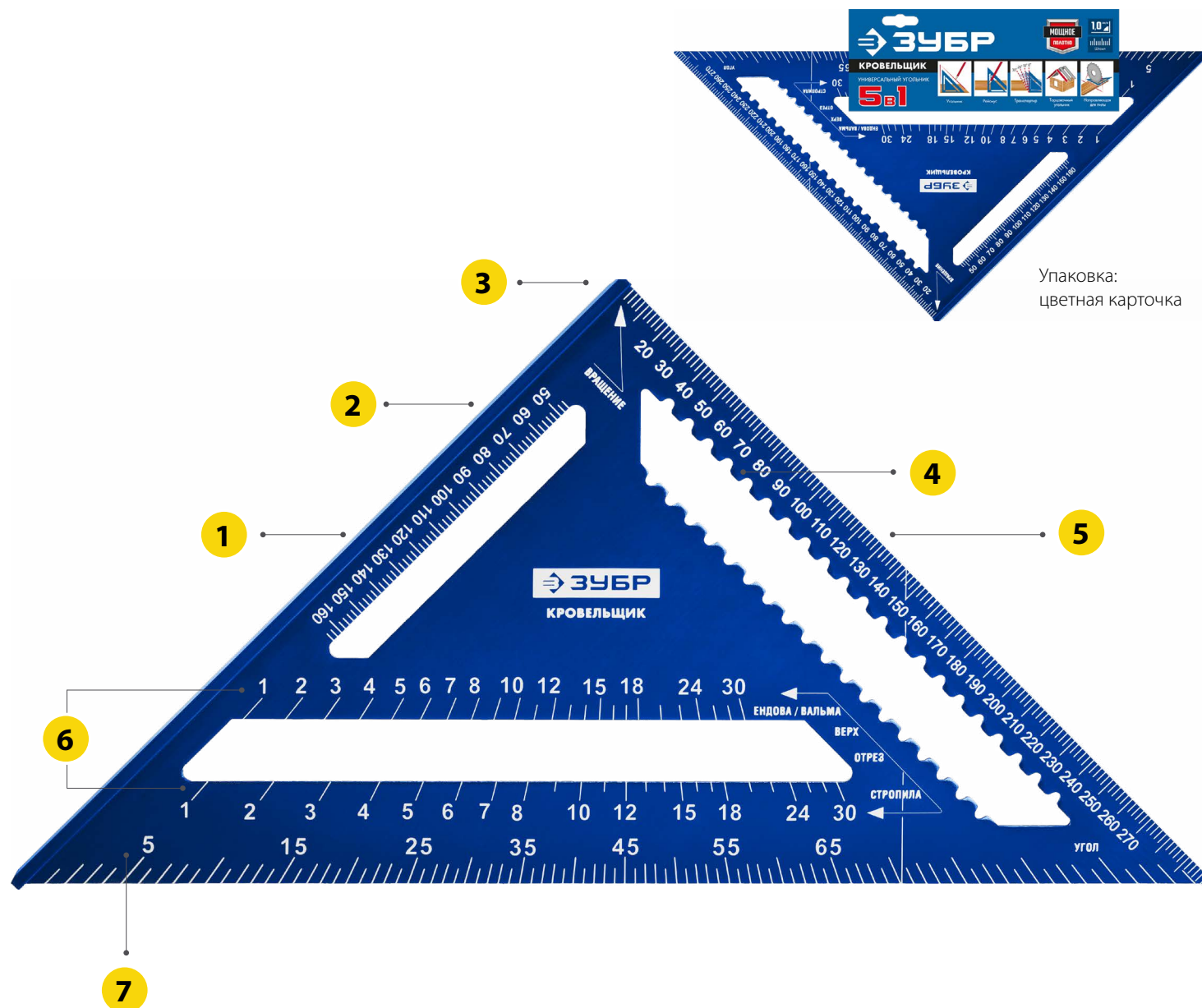

## КРОВЕЛЬЩИК

### ФУНКЦИОНАЛЬНЫЕ ВОЗМОЖНОСТИ

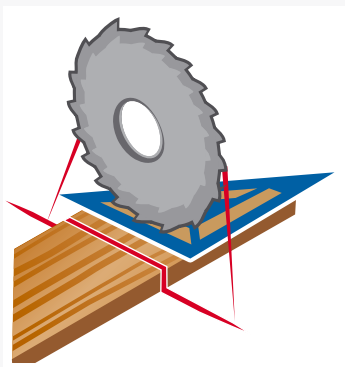

Направляющая для пилы

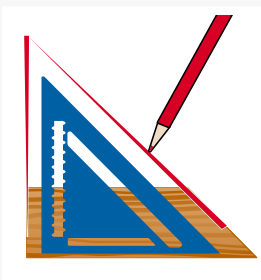

Угольник

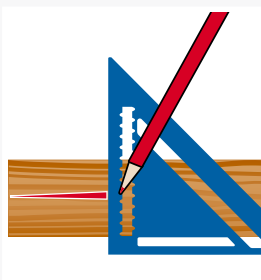

Рейсмус

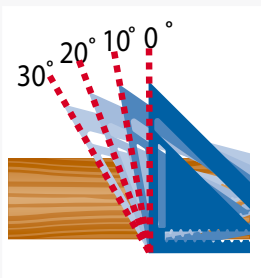

Транспортир



Торцовочный угольник



### ВОЗМОЖНАЯ РАЗМЕТКА КРОВЕЛЬНЫХ СИСТЕМ

**Вальмовая поворотная**  
Г-образная  
Вальма  
(торцовый скат  
треугольной формы)

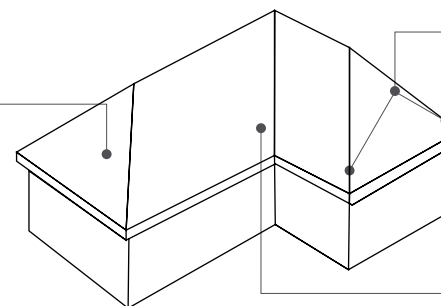

Накосные  
строительные ноги

Разжелобочная

**Двускатная**  
(щипцовая)

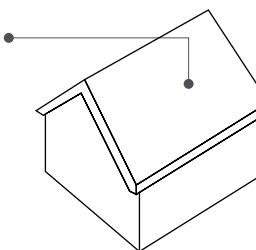

**Однокатная**

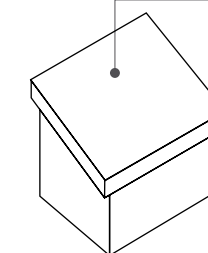

**Многоскатная**  
Ендовая  
(внутренний угол  
между двумя скатами)

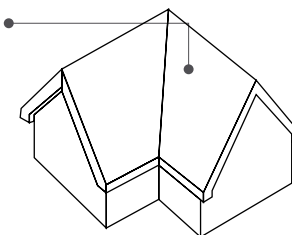

**Вальмовая**  
(частный случай –  
Голландская)

