

# KRAFTOOL

## LL 3D

### ЛИНЕЙНЫЙ ЛАЗЕРНЫЙ НИВЕЛИР

Функциональный прибор для трехмерной разметки внутри и снаружи помещений



## FULL 3D



**OUTDOOR TECH**  
**DETECTOR READY**

Работа вне помещений

**IP54**  
**PROTECT**

Пылезащита



**USB-C**

Питание: USB-C или 4AA

**ULTRA**  
**BRIGHT**

Сверхяркий лазер



**LL 3D**

Линейный лазерный нивелир



**LL 3D #2**

Линейный лазерный нивелир с держателем



**LL 3D #3**

Линейный лазерный нивелир со штативом



**LL 3D #4**

Линейный лазерный нивелир с детектором и держателем в кейсе

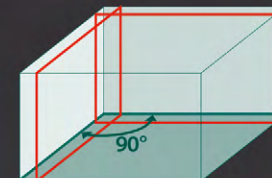

Уникальная 3D-структура взаимно перпендикулярных плоскостей позволяет проверять правильность прямых углов помещений

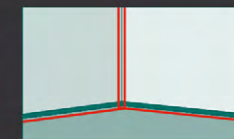

Конструкция излучателей для проецирования луча максимально близко к плоскости

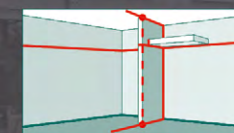

Строительные работы



Установка мебели

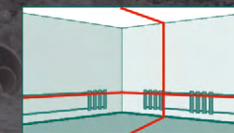

Установка радиаторов

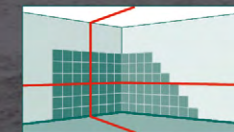

Укладка плитки



Работа под наклоном

## 3 ЛАЗЕРНЫХ ЛУЧА

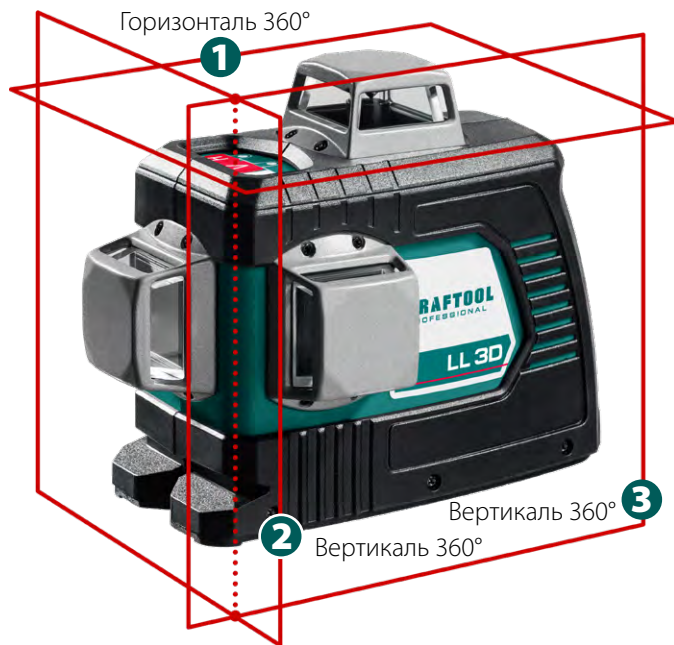

Функциональное устройство с яркими четкими линиями и высокой точностью измерений в прочном корпусе. Позволяет с удобством выполнять работы по разметке одному человеку.



Упаковка:  
картонная коробка

## 3 РЕЖИМА РАБОТЫ

1 Автоматическое выравнивание



2 Работа под наклоном

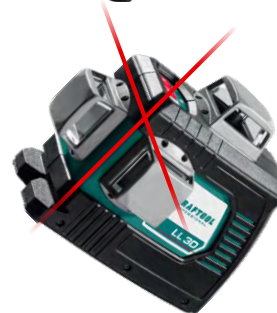

3 Работа с детектором на расстоянии до 70 м



## 9 ИННОВАЦИЙ

- Самовыравнивание
- Возможность поочередного отключения лучей
- Работа под наклоном
- Компенсатор для неровной поверхности
- Защита маятниковой системы от повреждения
- Быстрое гашение колебаний
- Индикация превышения угла самовыравнивания
- Пылевлагозащита
- Ударозащита

Дальность измерения без/с детектором, м

20/70

Точность, мм/м

± 0.2

Время самовыравнивания, с

4-5

Диапазон самовыравнивания

± 2.5°

Габариты, мм

160 x 190 x 120

Вес, г

870

Артикул

34640

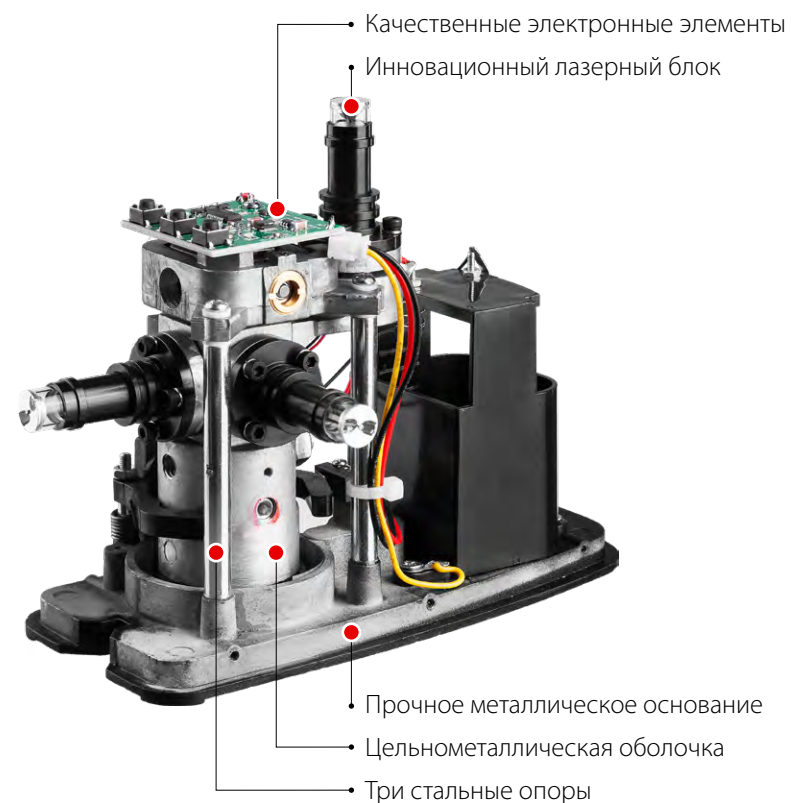

Питание: зарядное устройство с кабелем USB-C или 4 AA



Ребра жесткости

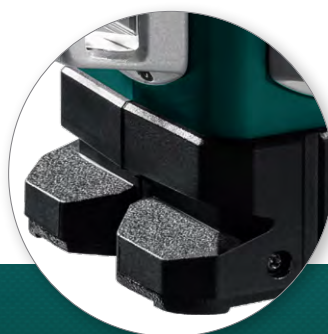

Выемка 90° для удобного позиционирования



Сверхпрочный влагозащищенный корпус



Надежная фиксация лазерного блока



Металлический кожух лазерных блоков

# Лазерный нивелир LL 3D – 4 варианта комплектации

# KRAFTOOL

## LL3D

### Линейный лазерный нивелир

Прибор с яркими линиями в надежном корпусе устойчив к воздействию влаги и пыли, благодаря чему удобен для проведения измерений как внутри, так и снаружи помещений.



Нивелир LL3D



## LL3D #2

### Линейный лазерный нивелир с держателем

При помощи держателя нивелир легко зафиксировать на горизонтальных и вертикальных поверхностях и отрегулировать его положение.



Нивелир LL3D Держатель Лазерная мишень Сумка



## LL3D #3

### Линейный лазерный нивелир со штативом

Применение инструмента в сочетании со штативом позволит свободно регулировать высоту и направление измерительного луча, надежно стабилизируя нивелир.



Нивелир LL3D Штатив в чехле Лазерная мишень Сумка



## LL3D #4

### Линейный лазерный нивелир с детектором и держателем в кейсе

Прибор в наиболее широкой комплектации. Детектор существенно увеличивает дальность разметки, держатель фиксирует прибор, а кейс обеспечивает удобство и безопасность транспортировки.



Нивелир LL3D Детектор с держателем Лазерная мишень Держатель Кейс



Упаковка



цветная коробка

Артикул

34640



цветная коробка

34640-2



цветная коробка

34640-3



коробка с этикеткой

34640-4

Модель

**RL600**

**LL 3D**

**LL360**

**CL70**

**CL20**

**LL 3D** ЗЕЛЕНЬИЙ ЛАЗЕР

**CL20** ЗЕЛЕНЬИЙ ЛАЗЕР



Количество функций	<b>4</b>	<b>7</b>	<b>6</b>	<b>5</b>	<b>2</b>	<b>7</b>	<b>2</b>
Дальность измерений без/с детектором, м	<b>600</b>	<b>20/70</b>	<b>20/70</b>	<b>20/70</b>	<b>20/-</b>	<b>20/70</b>	<b>20/-</b>
Точность, мм/м	0.2	0.2	0.2	0.2	0.2	0.2	0.2
Ударопрочный корпус	●	●	●	●	●	●	●
Пылевлагозащита	IP 65	IP 54	IP 54	IP 54	IP 54	IP 54	IP 54
Работа от блока питания	●	●	-	-	-	●	-
Работа от элементов питания	4AA	4AA	4AA	4AA	3AAA	4AA	3AAA
Резьба под штатив, дюйм	5/8	1/4 и 5/8	1/4 и 5/8	1/4 и 5/8	1/4	1/4 и 5/8	1/4
Артикул	34600	34640	34645	34660	34700	34641	34701
Варианты комплектации, арт.:	<b>34600</b> (RL600, держатель прибора, детектор, держатель детектора, ДУ, мишень, кейс)	<b>34640</b> (LL 3D) <b>34640-2</b> (LL 3D, держатель, мишень, сумка) <b>34640-3</b> (LL 3D, штатив в чехле, мишень, сумка) <b>34640-4</b> (LL 3D, держатель, детектор, держатель детектора, мишень, кейс)	<b>34645</b> (LL360) <b>34645-2</b> (LL360, держатель, мишень, сумка) <b>34645-3</b> (LL360, штатив в чехле, мишень, сумка) <b>34645-4</b> (LL360, держатель, детектор, держатель детектора, мишень, кейс)	<b>34660</b> (CL70) <b>34660-2</b> (CL70, держатель, мишень, сумка) <b>34660-3</b> (CL70, штатив в чехле, мишень, сумка) <b>34660-4</b> (CL70, держатель, детектор, держатель детектора, мишень, кейс)	<b>34700</b> (CL20) <b>34700-2</b> (CL20, держатель) <b>34700-3</b> (CL20, штатив) <b>34700-4</b> (CL20, держатель, штатив, кейс) <b>34700-5</b> (CL20, держатель, кейс)	<b>34641</b> (LL 3D)	<b>34701</b> (CL20)