

# BETRIEBSANLEITUNG BENZINMOTORPUMPEN

BMP 14001  
BMP 30000

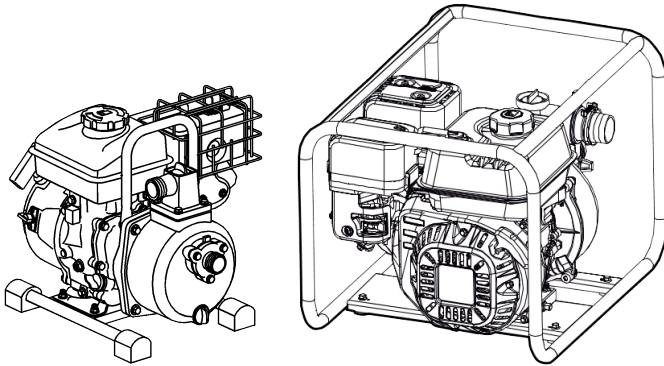

DE

GB

NL

IT

PL

CZ

SK

HU

DK

SE

NO

FI

LV

RU

UA



**Inhaltsverzeichnis**

|                  |     |
|------------------|-----|
| Deutsch .....    | 8   |
| English .....    | 17  |
| Nederlands ..... | 26  |
| Italiano .....   | 35  |
| Polski .....     | 44  |
| Česky .....      | 53  |
| Slovenská .....  | 62  |
| Magyarul .....   | 71  |
| Dansk .....      | 80  |
| Svensk .....     | 89  |
| Norsk .....      | 97  |
| Suomi .....      | 105 |
| Latviešu .....   | 114 |
| Русский .....    | 123 |
| Україна .....    | 133 |

© 2019

AL-KO KOBER GROUP Kötz, Germany

This documentation or excerpts therefrom may not be reproduced or disclosed to third parties without the express permission of the AL-KO KOBER GROUP.

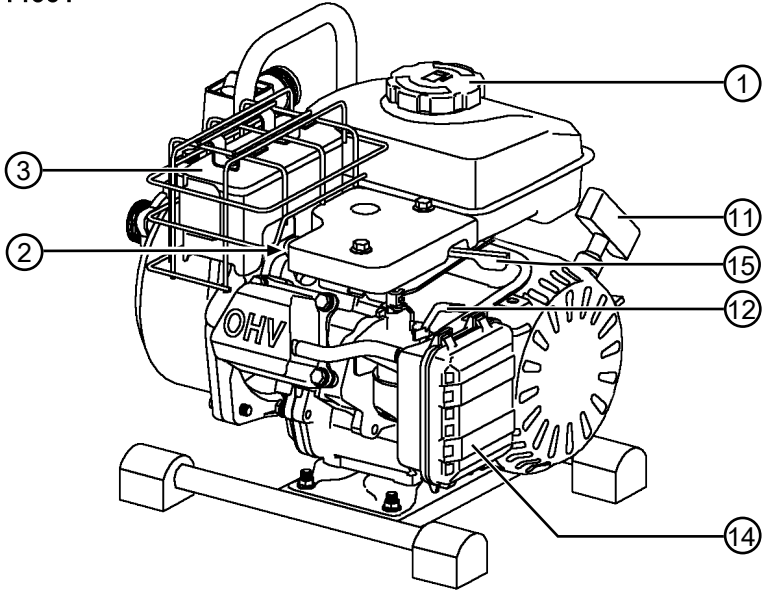
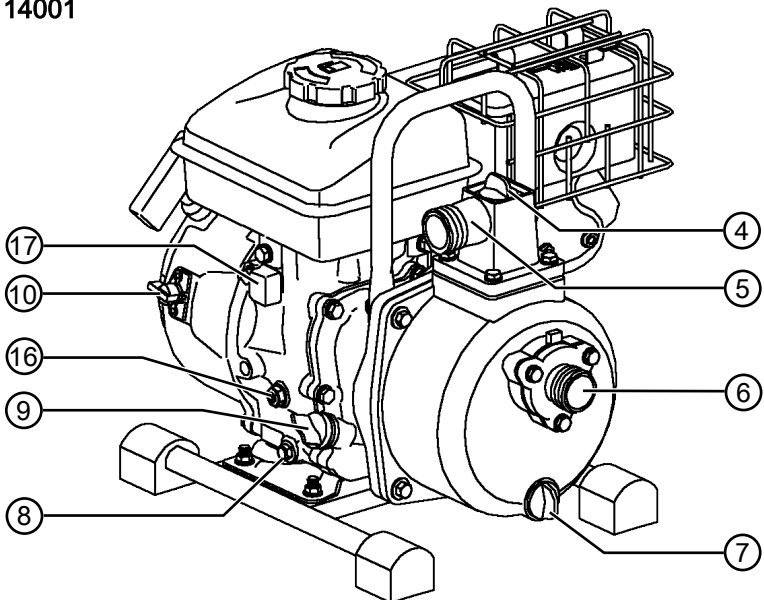
**01 BMP 14001****02 BMP 14001**

03 BMP 30000

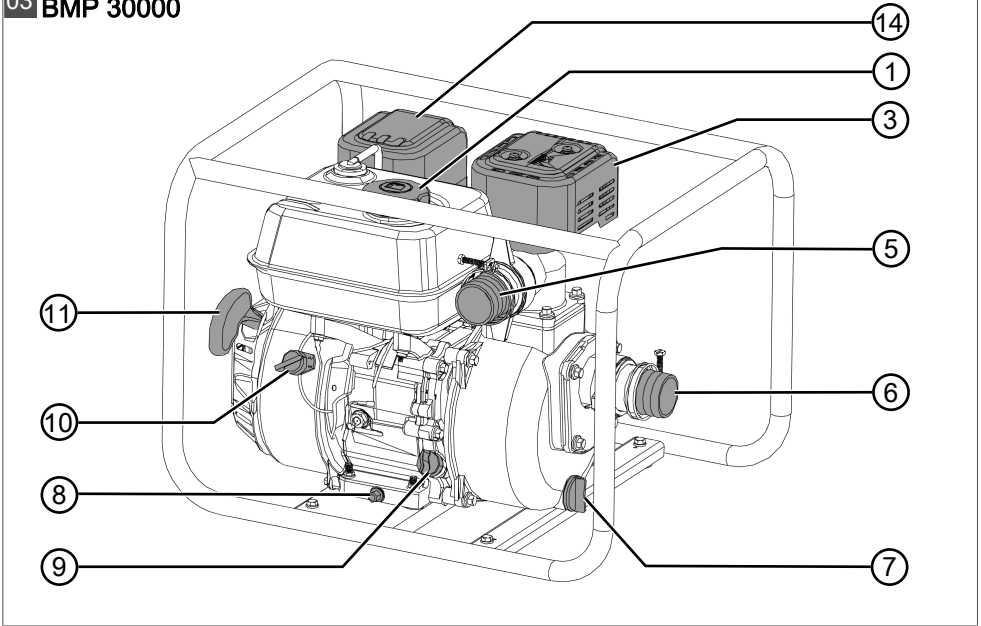



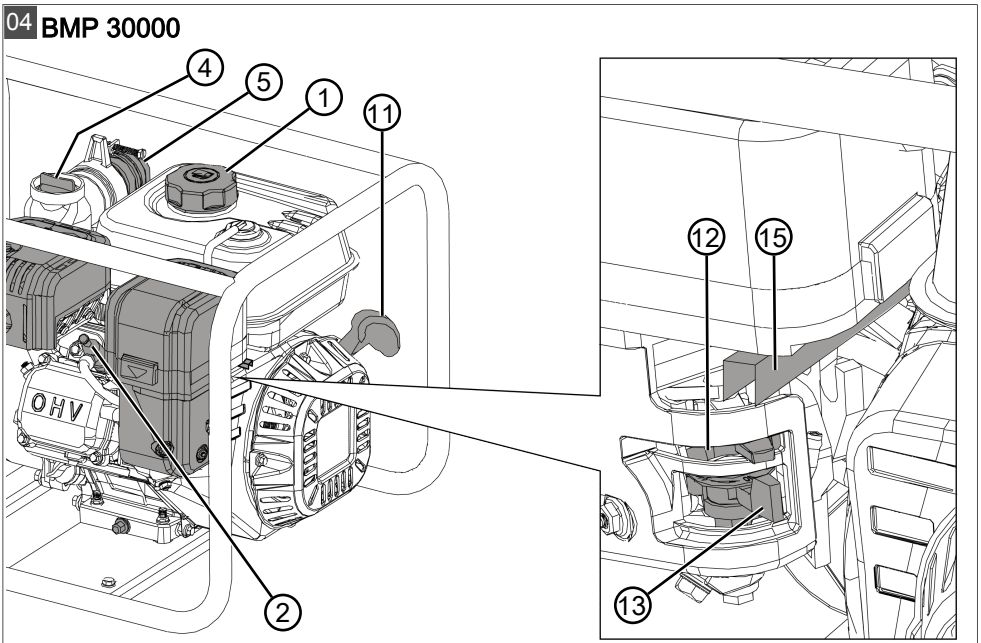

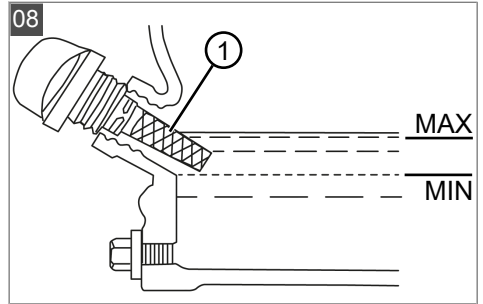
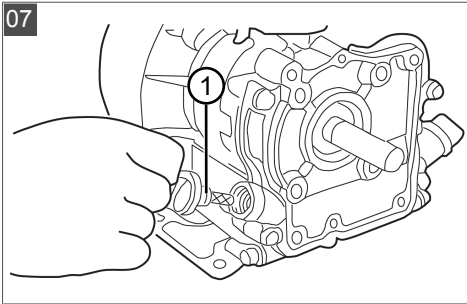
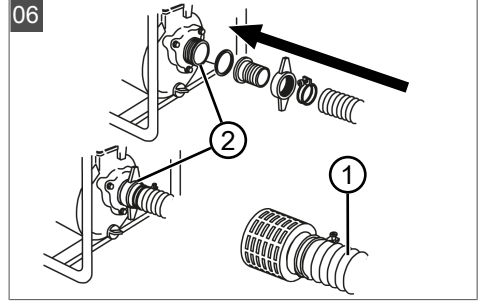
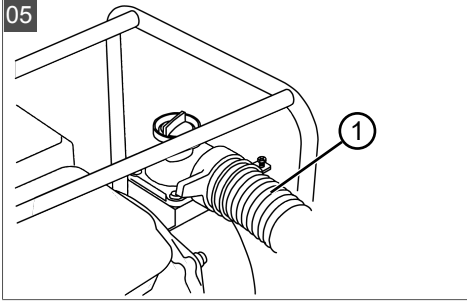









04 BMP 30000









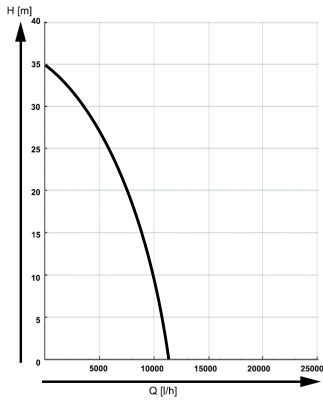
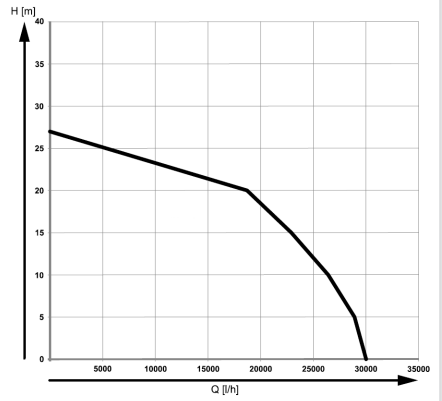





|  <b>BMP 14001</b>   | <b>BMP 30000</b>  |
|---|---|
|  113793   | 113563  |
|  427 x 332 x 363 mm   | 550 x 430 x 390 mm  |
|  13,5 kg  | 28 kg   |
|  6 m  | 6 m   |
|  36 m / 3,6 bar   | 27 m / 2,7 bar  |
|  12000 l/h  | 30000 l/h   |
|  25 mm  | 50 mm   |
|  1,7 kW / 3600 min <sup>-1</sup>  | 4,1 kW / 3600 min <sup>-1</sup>   |
|  E6RTC<br>0,8 mm   | F7RTC<br>0,7 - 0,8 mm   |
|  1,6 l  | 3,6 l   |
|  SAE 10W-30<br>0,35 l   | SAE 10W-30<br>0,6 l   |
|  LpA = 87 dB(A), K = 2 dB(A)  | LpA = 91 dB(A), K = 2 dB(A)   |
|  LwA = 96 dB(A), K = 2 dB(A) [measured]<br>LwA = 98 dB(A), K = 2 dB(A) [guaranteed] | LwA = 91 dB(A), K = 2 dB(A) [measured]<br>LwA = 104 dB(A), K = 2 dB(A) [guaranteed] |

**BMP 14001****BMP 30000**

# ORIGINAL-BETRIEBSANLEITUNG

## Inhaltsverzeichnis

| 1   | Zu dieser Betriebsanleitung .....   | 8  | 11   | Entsorgung .....           | 16 |        |           |   |   |  |                   |   |  |
|---|---|----|--|----------------------------|----|--------|-----------|---|---|--|-------------------|---|--|
| 1.1   | Symbole auf der Titelseite .....  | 8  | 12   | Kundendienst/Service ..... | 16 |        |           |   |   |  |                   |   |  |
| 1.2   | Zeichenerklärungen und Signalwörter .....   | 8  | 13   | Garantie .....             | 16 |        |           |   |   |  |                   |   |  |
| 2   | Produktbeschreibung .....   | 9  | <b>1 ZU DIESER BETRIEBSANLEITUNG</b>   |                            |    |        |           |   |   |  |                   |   |  |
| 2.1   | Bestimmungsgemäße Verwendung ...  | 9  | ■ Bei der deutschen Version handelt es sich um die Original-Betriebsanleitung. Alle weiteren Sprachversionen sind Übersetzungen der Original-Betriebsanleitung.  |                            |    |        |           |   |   |  |                   |   |  |
| 2.2   | Möglicher Fehlgebrauch .....  | 9  | ■ Bewahren Sie diese Betriebsanleitung immer so auf, dass Sie darin nachlesen können, wenn Sie eine Information zum Gerät benötigen.   |                            |    |        |           |   |   |  |                   |   |  |
| 2.3   | Symbole am Gerät .....  | 9  | ■ Geben Sie das Gerät nur mit dieser Betriebsanleitung an andere Personen weiter.  |                            |    |        |           |   |   |  |                   |   |  |
| 2.4   | Lieferumfang .....  | 9  | ■ Lesen und beachten Sie die Sicherheits- und Warnhinweise in dieser Betriebsanleitung.  |                            |    |        |           |   |   |  |                   |   |  |
| 2.5   | Produktübersicht (01 – 04) .....  | 9  | <b>1.1 Symbole auf der Titelseite</b>  |                            |    |        |           |   |   |  |                   |   |  |
| 3   | Sicherheitshinweise .....   | 10 | <table border="1"> <thead> <tr> <th>Symbol</th> <th>Bedeutung</th> </tr> </thead> <tbody> <tr> <td></td> <td>Lesen Sie unbedingt vor der Inbetriebnahme diese Betriebsanleitung sorgfältig durch. Dies ist die Voraussetzung für sicheres Arbeiten und störungsfreie Handhabung.</td> </tr> <tr> <td></td> <td>Betriebsanleitung</td> </tr> <tr> <td></td> <td>Benzingerät nicht in der Nähe von offenen Flammen oder Hitzequellen betreiben.</td> </tr> </tbody> </table> |                            |    | Symbol | Bedeutung |  | Lesen Sie unbedingt vor der Inbetriebnahme diese Betriebsanleitung sorgfältig durch. Dies ist die Voraussetzung für sicheres Arbeiten und störungsfreie Handhabung. |  | Betriebsanleitung |  | Benzingerät nicht in der Nähe von offenen Flammen oder Hitzequellen betreiben. |
| Symbol  | Bedeutung   |    |  |                            |    |        |           |   |   |  |                   |   |  |
|    | Lesen Sie unbedingt vor der Inbetriebnahme diese Betriebsanleitung sorgfältig durch. Dies ist die Voraussetzung für sicheres Arbeiten und störungsfreie Handhabung. |    |  |                            |    |        |           |   |   |  |                   |   |  |
|   | Betriebsanleitung   |    |  |                            |    |        |           |   |   |  |                   |   |  |
|  | Benzingerät nicht in der Nähe von offenen Flammen oder Hitzequellen betreiben.  |    |  |                            |    |        |           |   |   |  |                   |   |  |
| 4   | Montage .....   | 11 | <b>1.2 Zeichenerklärungen und Signalwörter</b>   |                            |    |        |           |   |   |  |                   |   |  |
| 4.1   | Gerät aufstellen .....  | 11 | ⚠ <b>GEFAHR!</b> Zeigt eine unmittelbar gefährliche Situation an, die – wenn sie nicht vermieden wird – den Tod oder eine schwere Verletzung zur Folge hat.  |                            |    |        |           |   |   |  |                   |   |  |
| 4.2   | Saugleitung anschließen (06) .....  | 11 | ⚠ <b>WARNUNG!</b> Zeigt eine potenziell gefährliche Situation an, die – wenn sie nicht vermieden wird – den Tod oder eine schwere Verletzung zur Folge haben könnte.   |                            |    |        |           |   |   |  |                   |   |  |
| 4.3   | Druckleitung montieren (05) .....   | 11 |  |                            |    |        |           |   |   |  |                   |   |  |
| 5   | Inbetriebnahme .....  | 11 |  |                            |    |        |           |   |   |  |                   |   |  |
| 5.1   | Kontrolle vor dem Betrieb .....   | 11 |  |                            |    |        |           |   |   |  |                   |   |  |
| 5.2   | Betriebsstoffe einfüllen .....  | 11 |  |                            |    |        |           |   |   |  |                   |   |  |
| 5.2.1   | Öl einfüllen (07, 08) .....   | 11 |  |                            |    |        |           |   |   |  |                   |   |  |
| 5.2.2   | Benzin einfüllen .....  | 12 |  |                            |    |        |           |   |   |  |                   |   |  |
| 6   | Bedienung .....   | 12 |  |                            |    |        |           |   |   |  |                   |   |  |
| 6.1   | Pumpe befüllen .....  | 12 |  |                            |    |        |           |   |   |  |                   |   |  |
| 6.2   | Pumpe einschalten .....   | 12 |  |                            |    |        |           |   |   |  |                   |   |  |
| 6.3   | Pumpe ausschalten .....   | 13 |  |                            |    |        |           |   |   |  |                   |   |  |
| 7   | Wartung und Pflege .....  | 13 |  |                            |    |        |           |   |   |  |                   |   |  |
| 7.1   | Pumpe spülen .....  | 13 |  |                            |    |        |           |   |   |  |                   |   |  |
| 7.2   | Vergaser einstellen .....   | 13 |  |                            |    |        |           |   |   |  |                   |   |  |
| 7.3   | Zündfunke kontrollieren .....   | 13 |  |                            |    |        |           |   |   |  |                   |   |  |
| 7.4   | Luftfilter wechseln .....   | 13 |  |                            |    |        |           |   |   |  |                   |   |  |
| 7.5   | Öl wechseln (07, 08) .....  | 13 |  |                            |    |        |           |   |   |  |                   |   |  |
| 7.6   | Zündkerze warten .....  | 14 |  |                            |    |        |           |   |   |  |                   |   |  |
| 7.7   | Motor säubern .....   | 14 |  |                            |    |        |           |   |   |  |                   |   |  |
| 7.8   | Wartungsintervalle .....  | 14 |  |                            |    |        |           |   |   |  |                   |   |  |
| 8   | Hilfe bei Störungen .....   | 15 |  |                            |    |        |           |   |   |  |                   |   |  |
| 9   | Transport .....   | 15 |  |                            |    |        |           |   |   |  |                   |   |  |
| 10  | Lagerung .....  | 15 |  |                            |    |        |           |   |   |  |                   |   |  |



**⚠ VORSICHT!** Zeigt eine potenziell gefährliche Situation an, die – wenn sie nicht vermieden wird – eine geringfügige oder mäßige Verletzung zur Folge haben könnte.

**⚠ ACHTUNG!** Zeigt eine Situation an, die – wenn sie nicht vermieden wird – Sachschäden zur Folge haben könnte.

**i HINWEIS** Spezielle Hinweise zur besseren Verständlichkeit und Handhabung.

## 2 PRODUKTBESCHREIBUNG

**⚠ ACHTUNG! Gefahr von Geräteschäden!** Ohne Vorfilter können feste Bestandteile in die Pumpe gelangen, die zu Geräteschäden führen können.

- Zum sicheren Betrieb des Druckschalters einen Vorfilter in die Ansaugleitung einbauen.

### 2.1 Bestimmungsgemäße Verwendung

Die Pumpe ist für die private Nutzung in Haus und Garten bestimmt. Sie darf nur im Rahmen der Einsatzgrenzen gemäß den technischen Daten betrieben werden.

Die Pumpe eignet sich für:

- Bewässern und Gießen
- Um- und Auspumpen von Behältern (z. B. Schwimmbecken)
- Wasserentnahme aus Brunnen, Regentonnen und Zisternen.

Die Pumpe ist ausschließlich zum Fördern von folgenden Flüssigkeiten geeignet:

- Klarwasser, Regenwasser
- chlorhaltiges Wasser (z. B. Schwimmbecken)

Eine andere oder darüber hinausgehende Verwendung gilt als nicht bestimmungsgemäß.

### 2.2 Möglicher Fehlgebrauch

Die Pumpe darf nicht im Dauerbetrieb eingesetzt werden. Sie ist nicht geeignet zur Förderung von:

- Trinkwasser
- Salzwasser
- Lebensmitteln
- Schmutzwasser
- aggressiven Medien, Chemikalien
- ätzenden, brennbaren, explosiven oder gasenden Flüssigkeiten
- Flüssigkeiten, die wärmer als 35 °C sind

- sandhaltigem Wasser und schmirgelnden Flüssigkeiten.

### 2.3 Symbole am Gerät

| Symbol | Bedeutung   |
|--------|---|
|        | Besondere Vorsicht bei der Handhabung!                  |
|        | Vor der Inbetriebnahme die Betriebsanleitung lesen!     |
|        | Vorsicht giftige Gase!                                  |
|        | Vor Betankung Gerät abkühlen lassen!                    |
|        | Nicht in geschlossenen Räumen betreiben!                |
|        | Brandgefahr! Besondere Vorsicht beim Umgang mit Benzin! |
|        | Gehörschutz tragen!                                     |
|        | Heiße Oberfläche. Nicht berühren!                       |

### 2.4 Lieferumfang

Die Gartenpumpe wird betriebsfertig mit Filter, Manschette und Betriebsanleitung ausgeliefert.

### 2.5 Produktübersicht (01 – 04)

| Nr. | Bauteil                    |
|-----|----------------------------|
| 1   | Tankdeckel für Benzintank  |
| 2   | Zündkerzenstecker          |
| 3   | Schalldämpfer              |
| 4   | Einfüllschraube für Wasser |

| Nr. | Bauteil  |
|-----|--|
| 5   | Pumpenausgang / Druckleitungsanschluss             |
| 6   | Pumpeneingang / Saugleitungsanschluss              |
| 7   | Ablassschraube Pumpengehäuse                       |
| 8   | Ölablassschraube                                   |
| 9   | Öleinfülldeckel mit Ölmesstab                      |
| 10  | Zündschalter                                       |
| 11  | Starterseil mit Handgriff                          |
| 12  | Choke-Hebel  |
| 13  | Kraftstoffhahn (nur bei BMP 30000)                 |
| 14  | Luftfilter   |
| 15  | Gashebel   |
| 16  | Öl-Sensor  |
| 17  | Öl-Alarm-System zum Stoppen des Motors bei Ölmenge |

### Funktion

Die Benzinmotorpumpe saugt das Fördermedium durch den Pumpeneingang (02/6, 03/6) an und fördert zum Pumpenausgang (02/5, 03/5).

## 3 SICHERHEITSHINWEISE

**⚠️ GEFAHR! Lebensgefahr.** Erstickungsgefahr durch giftiges Kohlenmonoxid

- Motor nur im Freien starten und betreiben.
- Betrieb in geschlossenen Räumen, auch bei geöffneten Türen und Fenstern, ist verboten.

**⚠️ WARNUNG! Verletzungsgefahr.** Defekte und außer Kraft gesetzte Sicherheits- und Schutzeinrichtungen können zu schweren Verletzungen führen.

- Lassen Sie defekte Sicherheits- und Schutzeinrichtungen reparieren.
- Setzen Sie Sicherheits- und Schutzeinrichtungen nie außer Kraft.

**⚠️ WARNUNG! Brand- und Explosionsgefahr.** Durch austretenden Kraftstoff entsteht ein explosionsfähiges Benzin-Luft-Gemisch. Verpuf-

fung, Explosion und Brand können bei unsachgemäßem Umgang mit Kraftstoff zu schweren Verletzungen und sogar zum Tode führen.

- Lagern Sie den Motor nie vor offenen Flammen oder Hitzequellen.
- Betreiben Sie den Motor nie in brennbarer Umgebung.
- Beachten Sie die Sicherheits- und Warnhinweise in dieser Dokumentation und auf dem Produkt.
- Benutzen Sie das Gerät nicht für Zwecke, für das es nicht bestimmt ist.
- Gerät nur in technisch einwandfreiem Zustand benutzen!
- Bereich um Motor, Auspuff und Kraftstofftank frei von Benzin und Öl halten.
- Gehörschutz tragen.
- Motor nicht unter Einfluss von Alkohol, Drogen oder Medikamenten bedienen.
- Kinder oder andere Personen, die die Betriebsanleitung nicht kennen, dürfen das Gerät nicht benutzen.
- Örtliche Bestimmungen zum Mindestalter der Bedienperson beachten.
- Landesspezifische Bestimmungen für die Betriebszeiten beachten.
- Der Motor darf ausschließlich von Personen benutzt werden, die sich mit den Anweisungen vertraut gemacht haben.
- Benutzen Sie den Motor niemals, wenn sich Personen – besonders Kinder – oder Tiere in der Nähe aufhalten.
- Beachten Sie, dass der Benutzer für Unfälle und Schäden verantwortlich ist, die anderen Personen oder deren Eigentum widerfahren können.
- Keine Startersprays oder ähnliches verwenden.
- Beim Tragen der Pumpe darauf achten, dass der Druckleitungsanschluss zum Körper zeigt.
- Beim Tanken nicht rauchen.
- Tankdeckel immer fest schließen.
- Den Motor ausschalten und abkühlen lassen bevor der Tankverschluss abgenommen wird.
- Falls Benzin übergelaufen ist, darf der Motor nicht gestartet werden. Das Gerät ist zu reinigen und jeglicher Zündversuch zu unterlassen.

sen, bis die Benzindämpfe sich verflüchtigt haben.

- Beschädigten Tank oder Tankverschluss austauschen.
- Falls der Kraftstofftank zu entleeren ist, muss dies im Freien und bei kaltem Motor erfolgen.
- Gerät an einem trockenen, frostsicheren Ort lagern.

## 4 MONTAGE

**⚠️ WARNUNG! Gefahren durch unvollständige Montage!** Der Betrieb eines unvollständig montierten Geräts kann zu schweren Verletzungen führen.

- Das Gerät nur betreiben, wenn es vollständig montiert ist!
- Vor dem Einschalten alle Sicherheits- und Schutzeinrichtungen prüfen, ob sie vorhanden und funktionsfähig sind!

### 4.1 Gerät aufstellen

1. Bereiten Sie einen ebenen und festen Standort vor.
2. Stellen Sie das Gerät waagrecht und überflutungssicher auf.

**Hinweis:** Das Gerät muss vor Regen und direktem Wasserstrahl geschützt sein.

### 4.2 Saugleitung anschließen (06)

1. Wählen Sie die Länge der Saugleitung so aus, dass die Pumpe nicht trockenlaufen kann. Die Saugleitung muss sich immer mindestens 30 cm unter der Wasseroberfläche befinden.
2. Schließen Sie die Saugleitung an (06/1). Achten Sie dabei auf dichten Anschluss, ohne das Gewinde zu beschädigen.

**Hinweis:** Wir empfehlen den Einbau flexibler Leitungen am Pumpeneingang (06/2). So kann kein mechanischer Druck oder Zug auf die Pumpe ausgeübt werden.

3. Saugleitung stets steigend verlegen.

### 4.3 Druckleitung montieren (05)

1. Montieren Sie die Druckleitung (05/1). Achten Sie dabei auf dichten Anschluss, ohne das Gewinde zu beschädigen.
2. Öffnen Sie alle in der Druckleitung vorhandenen Verschlüsse (Ventile, Spritzdüsen, Wasserhahn).

## 5 INBETRIEBNAHME

### 5.1 Kontrolle vor dem Betrieb

Vor jeder Inbetriebnahme immer eine Sichtkontrolle durchführen. Mit losen, beschädigten oder abgenutzten Betriebs- und/oder Befestigungsteilen darf das Gerät nicht benutzt werden.

Allgemeinen Zustand des Motors kontrollieren:

- Anzeichen eines Öl- oder Benzinlecks auf Außen- und Unterseite des Motors
- Anzeichen von Beschädigungen
- Alle Schrauben und Muttern angezogen.
- Alle Abschirmungen und Abdeckungen angebracht.
- Kraftstoffstand
- Motorölstand
- Luftfiltereinsatz

### 5.2 Betriebsstoffe einfüllen

**⚠️ WARNUNG! Brand- und Explosionsgefahr.** Benzin und Öl sind hochgradig entflammbar. Ein Brand kann zu schweren Verletzungen führen.

- Füllen Sie Benzin und Öl nur im Freien und nicht in der Nähe offener Flammen oder Hitzequellen ein.
- Benzin nur in dafür vorgesehenen Behältern aufbewahren.
- Nur im Freien tanken.
- Beim Tanken nicht rauchen.
- Den Tankverschluss bei laufendem oder heißem Motor nicht öffnen.
- Beschädigten Tank oder Tankverschluss austauschen.
- Tankdeckel immer fest schließen.
- Wenn Benzin ausgelaufen ist:
  - Motor nicht starten.
  - Zündversuche vermeiden.
  - Gerät reinigen.

**ACHTUNG! Gefahr von Motorschäden.**

Niedriger Ölstand kann Motorschäden verursachen.

- Füllen Sie vor Inbetriebnahme Öl ein.
- Kontrollieren Sie den Ölstand regelmäßig.
- Füllen Sie bei niedrigem Ölstand Öl nach.

#### 5.2.1 Öl einfüllen (07, 08)

1. Ölmess-Stab (07/1) herausschrauben und Einfüllhilfe einstecken.

2. Öl einfüllen.
3. Einfüllstutzen entfernen und Ölmess-Stab wieder einschrauben.

Empfehlungen zum Öl:

- Motoröl ist ein ausschlaggebender Faktor für die Leistung und Lebensdauer des Motors. Verwenden Sie ein Motoröl, das die Anforderungen für API-Serviceklasse SF oder höher (bzw. gleichwertig) erfüllt.
- Prüfen Sie das API-Service-Etikett am Ölbehälter, damit sichergestellt ist, dass es die Buchstaben SF oder die einer höheren Klasse (bzw. gleichwertig) enthält.
- SAE 10W-30 wird für den allgemeinen Gebrauch empfohlen. Der empfohlene Betriebstemperaturbereich für diesen Motor beträgt 0 °C bis 40 °C.

### Ölstandkontrolle (08)

Den Motorölstand bei gestopptem und waagrecht stehendem Motor prüfen.

1. Den Ölmess-Stab herausschrauben und saubermischen.
2. Den Ölmess-Stab in den Öleinfüllstutzen einführen, bis dieser aufsitzt (nicht festdrehen) und wieder herausnehmen.
3. Liegt der Ölstand in der Nähe oder unterhalb der unteren Grenzmarke am Ölmess-Stab, das empfohlene Öl bis zur oberen Grenzmarke einfüllen.
4. Ölmess-Stab wieder einschrauben.

### 5.2.2 Benzin einfüllen

1. Tankdeckel (01/1, 03/1) abschrauben, an sauberer Stelle lagern.
2. Benzin mit einem Trichter einfüllen.
3. Tankeinfüllöffnung fest verschließen und reinigen.

Empfehlungen zum Kraftstoff:

- Sauberes, frisches, bleifreies Benzin mit einer Mindestoktanzahl von 90 verwenden.
- Kraftstoff in Mengen kaufen, die innerhalb von 30 Tagen verbraucht werden können (siehe Lagerung).
- Benzin mit bis zu 10% Ethanol-Anteil oder bis zu 15% MTBE-Anteil (Antiklopfschutzmittel) ist akzeptabel.
- Benzin nicht mit Öl mischen.

## 6 BEDIENUNG

**⚠️ WARNUNG! Explosionsgefahr.** Benzin und Öl sind hochgradig entflammbar.

- Verwenden Sie keine Startersprays oder ähnliches.

**⚠️ VORSICHT! Verletzungsgefahr!** Rückschlaggefahr: Starterseil kann schneller zum Motor zurückspringen, als das Starterseil losgelassen werden kann.

- Rechnen Sie mit einem plötzlichen Ruck, wenn Sie das Starterseil gezogen haben.
- Vor Inbetriebnahme des Motors die Geräte-Bedienungsanleitung beachten.
- Motor nur im Freien starten und betreiben; der Betrieb in geschlossenen Räumen, auch bei geöffneten Türen und Fenstern, ist nicht gestattet.
- Motor nur in waagerechter Position starten.

### 6.1 Pumpe befüllen

**⚠️ ACHTUNG! Gefahr von Geräteschäden!**

Trockenlauf zerstört die Pumpe!

- Die Pumpe muss vor jeder Inbetriebnahme bis zum Überlauf mit Wasser gefüllt sein, damit sie sofort ansaugen kann.

1. Öffnen Sie die Einfüllschraube (02/4, 04/4).
2. Füllen Sie über die Einfüllschraube Wasser ein, bis die Markierung am Pumpengehäuse erreicht ist.
3. Schrauben Sie die Einfüllschraube wieder ein.

### 6.2 Pumpe einschalten

1. Öffnen Sie alle in der Druckleitung vorhandenen Verschlüsse (Ventil, Spritzdüse, Wasserhahn).
2. Kraftstoffhahn (04/13) öffnen (nur bei BMP 30000).

**⚠️ ACHTUNG! Gefahr von Geräteschäden!** Eine geschlossene Druckleitung kann zu Schäden an der Pumpe führen!

- Lassen Sie die Pumpe nicht gegen eine geschlossene Druckleitung laufen.

### Choke

1. Bei einem Kaltstart Choke-Hebel (01/12, 04/12) schließen.
2. Bei betriebswarmem Gerät Choke-Hebel auf Halbstellung setzen.

**HINWEIS** Sollte das Gerät beim zweiten Startversuch immer noch nicht starten, Choke-Hebel ganz öffnen.

### Motor starten

- Brennbare Fremdkörper vom Auspuff- und Zylinderbereich fernhalten.
- Auspuff, Zylinder und Kühlrippen vor dem Berühren abkühlen lassen.

### Seilzugstarter

1. Starterseil (01/11, 04/11) zügig herausziehen und danach langsam wieder aufrollen lassen.

**HINWEIS** Sollte das Gerät beim zweiten Startversuch immer noch nicht starten, beachten Sie die Anweisungen zum Choke.

### 6.3 Pumpe ausschalten

1. Gashebel (01/15, 04/15) auf "SLOW" stellen.
2. Zündschalter (02/10, 03/10) auf "OFF" stellen.
3. Kraftstoffhahn (04/13) schließen (nur bei BMP 30000).
4. Alle in der Druckleitung vorhandenen Verschlüsse schließen.

## 7 WARTUNG UND PFLEGE

**⚠️ WARNUNG! Verletzungsgefahr.** Unbeabsichtigtes Einschalten des Motors kann zu schweren Verletzungen führen.

- Vor Einstell-, Wartungs- und Reparaturarbeiten den Motor immer abschalten und gegen Wiedereinschalten sichern.
- Zündkabel abziehen und von der Zündkerze fern halten.
- Vor allen Wartungs- und Reinigungsarbeiten den Zündkerzenstecker ziehen.
- Gerät nicht mit Wasser abspritzen! Eindringendes Wasser (Zündanlage, Vergaser...) kann zu Störungen führen.
- Das Gerät nach jedem Gebrauch reinigen.
- Wartungsplan beachten.
- Die stündlichen bzw. jährlichen Intervalle befolgen, je nachdem, welcher Fall zuerst eintritt.
- Bei Einsatz unter erschwerten Bedingungen ist eine häufigere Wartung erforderlich.

### 7.1 Pumpe spülen

**HINWEIS** Nach Förderung von chlorhaltigem Schwimmbadwasser oder Flüssigkeiten, die Rückstände hinterlassen, muss die Pumpe mit klarem Wasser gespült werden.

### 7.2 Vergaser einstellen

**HINWEIS** Die Einstellung des Vergasers darf nur von einer autorisierten Service-Werkstatt durchgeführt werden.

### 7.3 Zündfunke kontrollieren

**⚠️ WARNUNG! Verletzungsgefahr durch Stromschlag.** Das Kontrollieren des Zündfunken bei ausgebaute Zündkerze kann zu schweren Verletzungen durch Stromschlag und Feuer führen.

- Kontrollieren Sie den Zündfunken nie bei ausgebaute Zündkerze. Benutzen Sie stattdessen einen Zündfunkentester.
- Einen geeigneten Funkenprüfer verwenden.

### 7.4 Luftfilter wechseln

Den Luftfilter regelmäßig reinigen. Beschädigten Luftfilter austauschen.

1. Luftfilterabdeckung abbauen. Dazu Schraube lösen und Abdeckung abnehmen.
2. Schaumstofffilter herausnehmen und in warmem Seifenwasser auswaschen. Nur in trockenem Zustand wieder einsetzen.
3. Luftfilterabdeckung wieder aufsetzen.

### 7.5 Öl wechseln (07, 08)

- Regelmäßig den Ölstand kontrollieren.
- Den Ölstand alle 8 Betriebsstunden oder täglich vor dem Motorstart prüfen.

**⚠️ WARNUNG! Brand- und Explosionsgefahr.** Durch austretenden Kraftstoff entsteht ein explosionsfähiges Benzin-Luft-Gemisch. Verpuffung, Explosion und Brand können bei unsachgemäßem Umgang mit Kraftstoff zu schweren Verletzungen und sogar zum Tode führen.

- Leeren Sie den Kraftstofftank, bevor Sie das Öl ablassen.

### HINWEIS

- Das Altöl bei warmem Motor ablassen. Warmes Öl läuft schnell und vollständig ab.
- Altöl umweltgerecht entsorgen!

1. Zum Entleeren des Kraftstofftanks den Motor laufen lassen, bis er aus Kraftstoffmangel stehen bleibt.
2. Zündkerzenstecker (01/2, 04/2) abziehen.
3. Zum Auffangen des Öls einen geeigneten Behälter verwenden.
4. Ölmess-Stab (07/1) herausschrauben.
5. Ölablassschraube (01/8, 03/8) ausschrauben.
6. Öl vollständig in einen Behälter ablaufen lassen.
7. Ölablassschraube (01/8, 03/8) wieder einschrauben, sicherstellen, dass die Dichtung korrekt positioniert ist und fest anziehen.
8. Mit frischem Öl auffüllen.
9. Am Ölmess-Stab (08/1) prüfen, dass der Ölstand die Kerbe "MAX" erreicht.
10. Den Deckel wieder fest anziehen und alle eventuellen Spuren von verschüttetem Öl entfernen.

## 7.6 Zündkerze warten

**⚠️ WARNUNG! Verletzungsgefahr durch Stromschlag.** Das Kontrollieren des Zündfunken bei ausgebauter Zündkerze kann zu schweren Verletzungen durch Stromschlag und Feuer führen.

- Kontrollieren Sie den Zündfunken nie bei ausgebauter Zündkerze. Benutzen Sie stattdessen einen Zündfunkentester.

**⚠️ ACHTUNG! Gefahr von Motorschäden.** Ein Betrieb des Motors mit falscher Zündkerze oder ohne Zündkerze führt zu schweren Motorschäden!

- Benutzen Sie immer den vorgeschriebenen Zündkerzentyp.
- Versuchen Sie nie, den Motor ohne Zündkerze zu starten.

Elektrodenabstand der Zündkerze: siehe technische Daten.

## 7.7 Motor säubern

**⚠️ WARNUNG! Brand- und Explosionsgefahr.** Fremdkörper am Motor können das Gerät in Brand setzen. Ein Brand kann zu schweren Verletzungen führen.

- Entfernen Sie brennbare Fremdkörper (z. B. Gras, Blätter, Fett) vom Motor, insbesondere vom Auspuff und aus dem Zylinderbereich.
- Kontrollieren und reinigen Sie regelmäßig Auspuff und Zylinderbereich.

**⚠️ ACHTUNG! Gefahr durch Wasser.** Eindringendes Wasser (Zündanlage, Vergaser...) kann zu Störungen führen.

- Spritzen Sie den Motor nicht mit Wasser ab.
- Das Kühlsystem reinigen.
- Um ein Überhitzen zu vermeiden, gegebenenfalls auch die inneren Kühlrippen und Oberflächen reinigen.

## 7.8 Wartungsintervalle

Die stündlichen bzw. jährlichen Intervalle befolgen, je nachdem welcher Fall zuerst auftritt. Bei Einsatz unter erschwerten Bedingungen ist eine häufigere Wartung erforderlich.

Vor jedem Gebrauch:

- Motorölstand kontrollieren
- Luftfilter prüfen

Nach den ersten 20 Betriebsstunden oder 1 Monat nach Inbetriebnahme:

- Öl wechseln

Alle 50 Betriebsstunden oder alle 3 Monate:

- Luftfilter reinigen<sup>1)</sup>

Alle 100 Betriebsstunden oder alle 6 Monate:

- Öl wechseln
- Ablagerungsbehälter am Benzinhahn reinigen
- Zündkerze reinigen

Alle 300 Betriebsstunden oder einmal jährlich:

- Luftfilter austauschen<sup>2)</sup>
- Zündkerze erneuern
- Leerlaufdrehzahl einstellen<sup>3)</sup>
- Ventilspiel einstellen<sup>3)</sup>
- Kraftstofftank und Kraftstofffilter spülen<sup>3)</sup>

Zusätzlich alle 300 Betriebsstunden:

- Zylinderkopf reinigen<sup>3)</sup>

Zusätzlich alle 2 Jahre:

- Benzinschlauch erneuern<sup>3)</sup>

- 1) Häufiger reinigen bei Fremdkörpern in der Luft und hohem Staubaufkommen.
- 2) Nur das Papierelement austauschen.
- 3) Diese Wartungsarbeit dürfen nur Servicestellen und autorisierte Fachbetriebe durchführen.

## 8 HILFE BEI STÖRUNGEN

**⚠ VORSICHT! Verletzungsgefahr.** Scharfkantige und sich bewegende Geräteteile können zu Verletzungen führen.

- Tragen Sie bei Wartungs-, Pflege- und Reinigungsarbeiten immer Schutzhandschuhe!

**i HINWEIS** Wenden Sie sich bei Störungen, die nicht in dieser Tabelle aufgeführt sind oder nicht selbst behoben werden können, an unseren Kundendienst.

| Störungen am Motor               | Beseitigung  |
|----------------------------------|--|
| <b>Motor springt nicht an.</b>   | <ul style="list-style-type: none"> <li>■ Kraftstoffhahn öffnen.</li> <li>■ Benzin auftanken.</li> <li>■ Choke einschalten.</li> <li>■ Zündkerzen prüfen, eventuell erneuern.</li> <li>■ Nasse Zündkerzen trocknen und wieder einsetzen.</li> <li>■ Luftfilter reinigen.</li> <li>■ Schlechtes, lange eingelagertes Benzin ablassen und durch neues, sauberes Benzin ersetzen.</li> </ul> |
| <b>Motorleistung lässt nach.</b> | Luftfilter reinigen.   |
| <b>Unruhiger Lauf</b>            | Kundendienstwerkstatt aufsuchen.   |

| Störungen an der Hydraulik   | Beseitigung   |
|------------------------------|---|
| <b>Fördermenge zu gering</b> | <ul style="list-style-type: none"> <li>■ Druckschlauch strecken.</li> <li>■ Schmutz im Ansaugbereich entfernen.</li> <li>■ Max. Förderhöhe beachten, siehe technische Daten.</li> <li>■ Saughöhe prüfen. Max. Saughöhe beachten, siehe technische Daten.</li> <li>■ Saugschlauch wechseln.</li> </ul> |

## 9 TRANSPORT

- Den Motor nur mit leerem Kraftstofftank transportieren.
- Motor immer mit der Zündkerze nach oben transportieren, sonst kommt es zu: Rauchentwicklung, schwerem Start, verrußter Zündkerze.

2. Ablassschraube herausschrauben und das Wasser aus der Pumpe auslaufen lassen.
3. Ablassschraube wieder einschrauben und Pumpe und Zubehör frostfrei lagern.

**i HINWEIS** Bei Frostgefahr muss das System vollständig entleert und die Pumpe an einem frostsicheren Ort gelagert werden.

## 10 LAGERUNG

1. Saug- und Druckleitung entleeren.

- Vor der Lagerung des Motors die Geräte-Betriebsanleitung beachten.
- Motor auskühlen lassen.

- Motor in einem gut belüfteten Raum, nicht in der Nähe von offenen Flammen oder Hitzequellen lagern.
- Bei Lagerung folgende Bereiche meiden:
  - Nähe zu offenen Flammen
  - Nähe zu Hitzequellen
  - wo Elektromotoren betrieben werden
  - wo Elektrowerkzeuge genutzt werden
- Bei Motoren, die länger als 30 Tage lagern, den Kraftstoff ablassen oder mit einem Kraftstoffstabilisator schützen, da sich sonst Ablagerungen im Kraftstoffsystem bilden.
- Gerät an einem trockenen, frostsicheren Ort lagern.

## 11 ENTSORGUNG



- Benzin und Motoröl gehören nicht in den Hausmüll oder Abfluss, sondern sind einer getrennten Erfassung bzw. Entsorgung zuzuführen!
- Vor der Entsorgung des Geräts müssen der Kraftstofftank und der Motorölbehälter geleert werden!
- Verpackung, Gerät und Zubehör sind aus recyclingfähigen Materialien hergestellt und entsprechend zu entsorgen.

## 12 KUNDENDIENST/SERVICE

Bei Fragen zu Garantie, Reparatur oder Ersatzteilen wenden Sie sich bitte an Ihre nächstgelegene AL-KO Servicestelle. Diese finden Sie im Internet unter folgender Adresse:

[www.al-ko.com/service-contacts](http://www.al-ko.com/service-contacts)

## 13 GARANTIE

Etwaige Material- oder Herstellungsfehler am Gerät beseitigen wir während der gesetzlichen Verjährungsfrist für Mängelansprüche entsprechend unserer Wahl durch Reparatur oder Ersatzlieferung. Die Verjährungsfrist bestimmt sich jeweils nach dem Recht des Landes, in dem das Gerät gekauft wurde.

Unsere Garantiezusage gilt nur bei:

- Beachten dieser Betriebsanleitung
- Sachgemäßer Behandlung
- Verwenden von Original-Ersatzteilen

Die Garantie erlischt bei:

- Eigenmächtigen Reparaturversuchen
- Eigenmächtigen technischen Veränderungen
- Nicht bestimmungsgemäßer Verwendung

Von der Garantie ausgeschlossen sind:

- Lackschäden, die auf normale Abnutzung zurückzuführen sind
- Verschleißteile, die auf der Ersatzteilkarte mit Rahmen xxxxxx (x) gekennzeichnet sind
- Verbrennungsmotoren (hier gelten die Garantiebestimmungen der jeweiligen Motorenhersteller)

Die Garantiezeit beginnt mit dem Kauf durch den ersten Endabnehmer. Maßgebend ist das Datum auf dem Kaufbeleg. Wenden Sie sich bitte mit dieser Erklärung und dem Original-Kaufbeleg an Ihren Händler oder die nächste autorisierte Kundendienststelle. Die gesetzlichen Mängelansprüche des Käufers gegenüber dem Verkäufer bleiben durch diese Erklärung unberührt.



## TRANSLATION OF THE ORIGINAL INSTRUCTIONS FOR USE

### Contents

| 1      | About these operating instructions .....  | 17 | 11   | Disposal.....  | 24 |        |         |  |   |  |                        |  |   |
|--------|---|----|--|--|----|--------|---------|--|---|--|------------------------|--|---|
| 1.1    | Symbols on the title page.....  | 17 | 12   | After-Sales / Service.....   | 24 |        |         |  |   |  |                        |  |   |
| 1.2    | Legends and signal words .....  | 17 | 13   | Guarantee .....  | 25 |        |         |  |   |  |                        |  |   |
| 2      | Product description .....   | 18 | <b>1 ABOUT THESE OPERATING INSTRUCTIONS</b>  |  |    |        |         |  |   |  |                        |  |   |
| 2.1    | Intended use .....  | 18 | ■  | The German version is the original operating instructions. All additional language versions are translations of the original operating instructions. |    |        |         |  |   |  |                        |  |   |
| 2.2    | Possible misuse .....   | 18 | ■  | Always safeguard these operating instructions so that they can be consulted if you need any information about the appliance.                         |    |        |         |  |   |  |                        |  |   |
| 2.3    | Symbols on the appliance .....  | 18 | ■  | Only pass on the appliance to other persons together with these operating instructions.  |    |        |         |  |   |  |                        |  |   |
| 2.4    | Scope of supply.....  | 18 | ■  | Comply with the safety and warning information in these operating instructions.  |    |        |         |  |   |  |                        |  |   |
| 2.5    | Product overview (01 - 04).....   | 18 | <b>1.1 Symbols on the title page</b>   |  |    |        |         |  |   |  |                        |  |   |
| 3      | Safety instructions .....   | 19 | <table border="1"> <thead> <tr> <th>Symbol</th> <th>Meaning</th> </tr> </thead> <tbody> <tr> <td></td> <td>It is essential to read through these operating instructions carefully before start-up. This is essential for safe working and trouble-free handling.</td> </tr> <tr> <td></td> <td>Operating instructions</td> </tr> <tr> <td></td> <td>Never operate the petrol powered device in the vicinity of open flames or heat sources.</td> </tr> </tbody> </table> |  |    | Symbol | Meaning |  | It is essential to read through these operating instructions carefully before start-up. This is essential for safe working and trouble-free handling. |  | Operating instructions |  | Never operate the petrol powered device in the vicinity of open flames or heat sources. |
| Symbol | Meaning   |    |  |  |    |        |         |  |   |  |                        |  |   |
|        | It is essential to read through these operating instructions carefully before start-up. This is essential for safe working and trouble-free handling. |    |  |  |    |        |         |  |   |  |                        |  |   |
|        | Operating instructions  |    |  |  |    |        |         |  |   |  |                        |  |   |
|        | Never operate the petrol powered device in the vicinity of open flames or heat sources.   |    |  |  |    |        |         |  |   |  |                        |  |   |
| 4      | Assembly .....  | 20 | <b>1.2 Legends and signal words</b>  |  |    |        |         |  |   |  |                        |  |   |
| 4.1    | Setting up the machine .....  | 20 | <p> <b>DANGER!</b> Denotes an imminently dangerous situation which will result in fatal or serious injury if not avoided.</p> <hr/> <p> <b>WARNING!</b> Denotes a potentially dangerous situation which can result in fatal or serious injury if not avoided.</p> <hr/> <p> <b>CAUTION!</b> Denotes a potentially dangerous situation which can result in minor or moderate injury if not avoided.</p>   |  |    |        |         |  |   |  |                        |  |   |
| 4.2    | Connecting the suction line (06).....   | 20 |  |  |    |        |         |  |   |  |                        |  |   |
| 4.3    | Mounting the pressure line (05) .....   | 20 |  |  |    |        |         |  |   |  |                        |  |   |
| 5      | Start-up .....  | 20 |  |  |    |        |         |  |   |  |                        |  |   |
| 5.1    | Checks before operation.....  | 20 |  |  |    |        |         |  |   |  |                        |  |   |
| 5.2    | Filling with fuel.....  | 20 |  |  |    |        |         |  |   |  |                        |  |   |
| 5.2.1  | Filling with oil (07, 08).....  | 20 |  |  |    |        |         |  |   |  |                        |  |   |
| 5.2.2  | Filling with petrol.....  | 21 |  |  |    |        |         |  |   |  |                        |  |   |
| 6      | Operation .....   | 21 |  |  |    |        |         |  |   |  |                        |  |   |
| 6.1    | Fill the pump.....  | 21 |  |  |    |        |         |  |   |  |                        |  |   |
| 6.2    | Switching the pump on.....  | 21 |  |  |    |        |         |  |   |  |                        |  |   |
| 6.3    | Switching the pump off.....   | 21 |  |  |    |        |         |  |   |  |                        |  |   |
| 7      | Maintenance and care .....  | 22 |  |  |    |        |         |  |   |  |                        |  |   |
| 7.1    | Flushing the pump.....  | 22 |  |  |    |        |         |  |   |  |                        |  |   |
| 7.2    | Setting the carburettor.....  | 22 |  |  |    |        |         |  |   |  |                        |  |   |
| 7.3    | Checking the ignition spark .....   | 22 |  |  |    |        |         |  |   |  |                        |  |   |
| 7.4    | Change the air filter.....  | 22 |  |  |    |        |         |  |   |  |                        |  |   |
| 7.5    | Changing the oil (07, 08).....  | 22 |  |  |    |        |         |  |   |  |                        |  |   |
| 7.6    | Maintaining the spark plug .....  | 22 |  |  |    |        |         |  |   |  |                        |  |   |
| 7.7    | Cleaning the engine .....   | 23 |  |  |    |        |         |  |   |  |                        |  |   |
| 7.8    | Maintenance intervals .....   | 23 |  |  |    |        |         |  |   |  |                        |  |   |
| 8      | Help in case of malfunction.....  | 23 |  |  |    |        |         |  |   |  |                        |  |   |
| 9      | Transport .....   | 24 |  |  |    |        |         |  |   |  |                        |  |   |
| 10     | Storage .....   | 24 |  |  |    |        |         |  |   |  |                        |  |   |

**IMPORTANT!** Denotes a situation which can result in material damage if not avoided.

**f NOTE** Special instructions for ease of understanding and handling.

## 2 PRODUCT DESCRIPTION

**IMPORTANT! Danger of damage to the pump!** If a pre-filter is not installed, solids can enter the pump and cause damage.

- Install a pre-filter in the suction line for safe operation of the pressure switch.

### 2.1 Intended use

The pump is intended for private use in house and garden. It may only be operated within the framework of the operating limits indicated in the technical data.

The pump is suitable for:

- Watering and irrigating
- Re-pumping and pumping out of vessels (e.g. swimming pools)
- Removing water from fountains, rain barrels, and cisterns.

The pump is suitable only for conveying the following fluids:

- Clear water, rainwater
- Water containing chlorine (e.g. swimming pools)

Any use not in accordance with this designated use shall be regarded as misuse.

### 2.2 Possible misuse

The pump must not be operated continuously. It is not suitable for conveying:

- Drinking water
- Salt water
- Foodstuffs
- Waste water
- aggressive media, chemicals
- corrosive, flammable, explosive or fuming fluids
- fluids that are hotter than 35 °C
- water containing sand and abrasive fluids.

## 2.3 Symbols on the appliance

| Symbol   | Meaning   |
|--|---|
|   | Pay special attention when handling this product.           |
|   | Read the operating instructions before starting operation.  |
|   | Danger - poisonous gases!                                   |
|   | Allow the appliance to cool down before refuelling.         |
|   | Do not operate in enclosed spaces.                          |
|   | Danger of fire! Pay special attention when handling petrol! |
|   | Wear ear protection!  |
|  | Hot surface. Do not touch!                                  |

### 2.4 Scope of supply

The garden pump is supplied ready-to-use, with filter, sleeve and operating instructions.

### 2.5 Product overview (01 - 04)

| No. | Component                            |
|-----|--------------------------------------|
| 1   | Tank lid for the petrol tank         |
| 2   | Spark plug connector                 |
| 3   | Silencer                             |
| 4   | Water filler plug                    |
| 5   | Pump outlet/pressure line connection |
| 6   | Pump inlet/suction line connection   |

| No. | Component   |
|-----|---|
| 7   | Pump housing drain plug   |
| 8   | Oil drain plug  |
| 9   | Oil filler cover with oil dipstick                                |
| 10  | Ignition switch   |
| 11  | Starter cord with handle  |
| 12  | Choke lever   |
| 13  | Fuel cock (BMP 30000 only)  |
| 14  | Air filters   |
| 15  | Throttle lever  |
| 16  | Oil sensor  |
| 17  | Oil alarm system to stop the engine in the event of low oil level |

### Function

The petrol engine pump draws the conveyed medium in through the pump inlet (02/6, 03/6) and feeds it to the pump outlet (02/5, 03/5).

## 3 SAFETY INSTRUCTIONS

**⚠ DANGER! Danger of fatal injury.** Risk of suffocation due to toxic carbon monoxide

- Only start and operate the engine in the open air.
- Operation in closed rooms is prohibited, even if doors and windows are left open.

**⚠ WARNING! Risk of injury.** Defective and disabled safety and protective devices can result in serious injury.

- Have any defective safety and protective devices repaired.
- Never disable safety and protective devices.

**⚠ WARNING! Danger of explosion and fire.** Escaping fuel creates an explosive petrol/air mixture. Deflagration, explosion and fire can lead to serious and even fatal injuries if fuel is not handled properly.

- Never store the engine in front of naked flames or heat sources.
- Never operate the engine in a flammable environment.
- Observe the safety and warning notices in this documentation and on the product.

- Do not use the machine for other than its intended purposes.
- Only use the machine if it is in perfect technical condition!
- Keep the area around the engine, exhaust, and fuel tank free from petrol and oil.
- Wear hearing protection.
- Do not operate the engine if you are under the influence of alcohol, drugs or medication.
- Children, or other people who are not familiar with the instructions for use, are not allowed to use the equipment.
- Comply with local regulations on the minimum age of people operating the equipment.
- Comply with working time regulations in force in your country.
- The engine may only be used by persons who have familiarised themselves with the instructions.
- Never use the engine when persons, in particular children, or animals are in the vicinity.
- Note that the user is responsible for accidents and damage that may befall other persons or their property.
- Do not use starter sprays or similar.
- When carrying the pump, ensure that the pressure line connection points towards the body.
- Do not smoke when refuelling.
- Always close the tank lid firmly.
- Switch off the engine and allow it to cool down before removing the tank cap.
- Do not start the engine if petrol has overflowed. Clean the appliance and do not try to start again until the petrol vapours have dissipated.
- Renew the tank or tank cap if damaged.
- If you need to empty the fuel tank, do this outdoors with the engine cold.
- Store the machine in a dry place protected against frost.

## 4 ASSEMBLY

**⚠ WARNING! Danger if assembly is not carried out completely!** Operation of an incompletely assembled appliance can result in serious injury.

- Only operate the appliance when it is fully assembled.
- Check that all safety and protective devices are in place and functioning correctly before switching on.

### 4.1 Setting up the machine

1. Prepare a level and firm location.
2. Set up the machine horizontally and safe from the risk of flooding.

**Note:** *The machine must be protected from rain and direct exposure to water.*

### 4.2 Connecting the suction line (06)

1. Select the length of the suction line in such a way that the pump cannot run dry. The suction line must always be at least 30 cm under the water surface.
2. Connect the suction line (06/1). Ensure that the connection is tight, but do not damage the thread.

**Note:** *We recommend using flexible lines at the pump inlet (06/2) to prevent mechanical pressure or tension being exerted on the pump.*

3. Always lay the suction line with an upward gradient.

### 4.3 Mounting the pressure line (05)

1. Connect the pressure line (05/1). Ensure that the connection is tight, but do not damage the thread.
2. Open all shut-off devices (valves, spray nozzles, water cock) in the pressure line.

## 5 START-UP

### 5.1 Checks before operation

Always perform a visual check prior to starting operation. Do not operate the equipment if the operating and/or fastening parts are loose, damaged, or worn.

Check the general condition of the engine:

- Signs of an oil or petrol leak on the outside and underside of the engine.
- Signs of damage
- All nuts and bolts are tight.

- All guards and covers are fitted.
- Fuel level
- Engine oil level
- Air filter insert

### 5.2 Filling with fuel

**⚠ WARNING! Danger of explosion and fire.** Petrol and oil are highly flammable. Fire can lead to serious injuries.

- Only refill petrol and oil in the open and never in the vicinity of naked flames or sources of heat.
- Only use appropriate containers to store petrol.
- Only refuel outdoors.
- Do not smoke when refuelling.
- Do not open the tank cap when the engine is running or hot.
- Renew the tank or tank cap if damaged.
- Always close the tank lid firmly.
- If petrol has leaked out:
  - Do not start the engine.
  - Avoid start attempts.
  - Clean the equipment.

**IMPORTANT! Danger of engine damage.** A low oil level can cause engine damage.

- Fill the engine with oil before operating for the first time.
- Check the oil level at regular intervals.
- If the level is low, top up with clean oil.

#### 5.2.1 Filling with oil (07, 08)

1. Unscrew the oil dipstick (07/1) and insert the filling aid.
2. Fill with oil.
3. Remove the oil filling neck and screw the oil dipstick back in.

Oil recommendations:

- Engine oil is a decisive factor for the performance and lifetime of the engine. Use an engine oil which fulfils the requirements for API service class SF or higher (or equivalent).
- Check the API service label on the oil container in order to ensure that the letters SF or those of a higher (or equivalent) class are present.
- SAE 10W-30 is recommended for general use. The recommended operating temperature range for this engine is 0 °C to 40 °C.

## Checking the oil level (08)

Check the engine oil level when the engine is stopped and is standing horizontally.

1. Unscrew the oil dipstick and wipe it clean.
2. Guide the oil dipstick into the oil filler neck until it bottoms (do not screw tight), then remove again.
3. If the oil level is around or below the lower limit mark on the oil dipstick, top up with oil to the upper limit mark.
4. Screw the oil dipstick back in.

### 5.2.2 Filling with petrol

1. Unscrew the tank lid (01/1, 03/1), and store it in a clean location.
2. Fill with petrol via a funnel.
3. Clean and tightly close the tank filling opening.

Fuel recommendations:

- Use clean, fresh, lead-free petrol with a minimum octane rating of 90.
- Buy fuel in quantities which can be used within 30 days (see 'Storage').
- Petrol with a component of up to 10% ethanol or up to 15% MTBE (anti-knock protection) is acceptable.
- Do not mix petrol with oil.

## 6 OPERATION

**WARNING! Risk of explosion.** Petrol and oil are highly flammable.

- Never use starter spray or similar.

**CAUTION! Risk of injury!** Danger of kick-back: The starter cable can return faster to the engine than the cable can be released.

- Anticipate a sudden jolt when the starter cable has been pulled.
- Before starting the engine, refer to the equipment operating instructions.
- Start and operate the engine only in the open air; operation in closed rooms is forbidden, even if doors and windows are open.
- Only start the engine in the horizontal position.

## 6.1 Fill the pump

**IMPORTANT! Danger of damage to the pump!** Dry running will destroy the pump!

- The pump must be filled with water up to the overflow before each use so that it can draw water immediately.

1. Unscrew the filler plug (02/4, 04/4).
2. Fill with water via the filler plug until the mark on the pump housing is reached.
3. Screw in the filler plug again.

## 6.2 Switching the pump on

1. Open all shut-off devices (valve, spray nozzle, water cock) in the pressure line.
2. Open fuel cock (04/13) (BMP 30000 only).

**IMPORTANT! Danger of damage to the pump!** A closed pressure line can result in damage to the pump!

- Do not allow the pump to run against a closed pressure line.

## Choke

1. Close the choke lever (01/12, 04/12) during a cold start.
2. When the machine is running at operating temperature, move the choke lever to the half-open position.

**NOTE** If the machine still does not start after two attempts, open the choke lever fully.

## Starting the engine

- Keep flammable objects from the exhaust and the cylinder area.
- Allow the exhaust, cylinder and cooling vanes to cool down before contact.

## Pull-cord starter

1. Pull the starter cable (01/11, 04/11) out briskly, and then allow it to wind back in slowly.

**NOTE** If the machine still does not start after the second attempt, follow the instructions for the choke.

## 6.3 Switching the pump off

1. Set the throttle lever (01/15, 04/15) to "SLOW".
2. Turn the ignition switch (02/10, 03/10) to "OFF".
3. Close fuel cock (04/13) (BMP 30000 only).

- Close all the shut-off devices in the pressure line.

## 7 MAINTENANCE AND CARE

**⚠ WARNING! Risk of injury.** Inadvertent switching on of the engine can result in serious injuries.

- Before setting, maintenance and repair work, always switch off the engine and secure against being switched on again.
- Pull off the ignition cable, and keep it away from the spark plug.
- Disconnect the spark plug connector before any maintenance and cleaning work.
- Do not spray the equipment with water! Penetrating water (ignition system, carburettor...) can lead to malfunctions.
- Clean the equipment after every use.
- Observe the maintenance schedule.
- Observe the hourly or annual maintenance intervals, whichever occurs first.
- For use under more demanding conditions, more frequent maintenance is required.

### 7.1 Flushing the pump

**ℹ NOTE** After conveying swimming pool water containing chlorine or fluids that leave residues, the pump must be flushed out with clear water.

### 7.2 Setting the carburettor

**ℹ NOTE** The carburettor must only be adjusted by an authorised service workshop.

### 7.3 Checking the ignition spark

**⚠ WARNING! Risk of injury from electric shock.** Checking the ignition spark with the spark plug removed may result in serious injury from electric shock and fire.

- Never check the ignition spark function with the spark plug removed. Use an ignition spark tester instead.
- Using a suitable spark tester.

### 7.4 Change the air filter

Clean the air filter regularly. Replace the air filter if damaged.

- Remove the air filter cover. For this, loosen the bolt, and remove the cover.

- Remove the foam filter, and wash it in warm soapy water. Re-insert only when dry.
- Put back the air filter cover.

### 7.5 Changing the oil (07, 08)

- Check the oil level regularly.
- Check the oil level every 8 operating hours or every day before starting the engine.

**⚠ WARNING! Danger of explosion and fire.** Escaping fuel creates an explosive petrol/air mixture. Deflagration, explosion and fire can lead to serious and even fatal injuries if fuel is not handled properly.

- Empty the fuel tank before draining the oil.

### ℹ NOTE

- Drain off the old oil when the engine is warm. Warm oil runs out quickly and fully.
  - Dispose of used oil in an eco-friendly manner!
- In order to empty the fuel tank, run the engine until it stops because it has run out of fuel.
  - Remove the spark plug connector (01/2, 04/2).
  - Use a suitable container to collect the oil.
  - Unscrew the oil dipstick (07/1).
  - Unscrew the oil drain plug (01/8, 03/8).
  - Drain the oil completely into a container.
  - Screw the oil drain plug (01/8, 03/8) back in, ensuring that the seal ring is correctly positioned, and tighten firmly.
  - Fill with fresh oil.
  - Check on the oil dipstick (08/1) that the oil level reaches the "MAX" mark.
  - Tighten the lid firmly, and remove any possible traces of spilt oil.

### 7.6 Maintaining the spark plug

**⚠ WARNING! Risk of injury from electric shock.** Checking the ignition spark with the spark plug removed may result in serious injury from electric shock and fire.

- Never check the ignition spark function with the spark plug removed. Use an ignition spark tester instead.

**IMPORTANT! Danger of engine damage.**

Operating the engine with the incorrect spark plug or without a spark plug will result in serious engine damage!

- Always use the specified spark plug type.
- Never try to start the engine without a spark plug.

Spark plug electrode gap: see Technical data.

**7.7 Cleaning the engine**

**⚠ WARNING! Danger of explosion and fire.**

Foreign objects on the engine can cause the appliance to catch fire. Fire can lead to serious injuries.

- Remove combustible debris (e.g. grass, leaves, grease) from the engine, especially from the exhaust and cylinder area.
- Check and clean the exhaust and cylinder area regularly.

**IMPORTANT! Danger from water.** Penetrating water (ignition system, carburettor...) can lead to malfunctions.

- Do not spray the engine with water.
- Clean the cooling system.
- In order to prevent overheating, also clean the internal cooling vanes and surfaces.

**7.8 Maintenance intervals**

Comply with the intervals measured in hours or years, whichever occurs first. For use under more demanding conditions, more frequent maintenance is required.

Before every use:

- Check the engine oil level
- Inspect the air filter

After the first 20 operating hours or 1 month after first use:

- Change the oil
- Every 50 operating hours or every 3 months:

- Clean the air filter<sup>1)</sup>

Every 100 operating hours or every 6 months:

- Change the oil
- Clean the sludge trap on the petrol cock.
- Clean the spark plug

Every 300 operating hours, or once a year:

- Replace the air filter<sup>2)</sup>
- Replace the spark plug
- Set the idle speed<sup>3)</sup>
- Set the valve clearance<sup>3)</sup>
- Flush the fuel tank and fuel filter<sup>3)</sup>

In addition, every 300 operating hours:

- Clean the cylinder head<sup>3)</sup>

In addition, every 2 years:

- Replace the petrol hose<sup>3)</sup>

1) Clean more frequently if there are foreign bodies and high levels of dust in the air.

2) Replace the paper element only.

3) This maintenance work may be carried out only by service centres and authorised specialist companies.

**8 HELP IN CASE OF MALFUNCTION**

**⚠ CAUTION! Risk of injury.** Sharp-edged and moving appliance parts can lead to injury.

- Always wear protective gloves during maintenance, care and cleaning work.

**i NOTE** For malfunctions that are not listed in this table or that you cannot resolve yourself, please contact our customer service.

| Engine malfunctions           | Remedy  |
|-------------------------------|---|
| <b>Engine does not start.</b> | <ul style="list-style-type: none"> <li>■ Open the fuel cock.</li> <li>■ Refuel with petrol.</li> <li>■ Open the choke.</li> <li>■ Check spark plugs and replace, if necessary.</li> <li>■ Dry wet spark plugs and reinsert them.</li> <li>■ Clean air filter.</li> <li>■ Drain poor quality petrol which has been in the tank for a long time, and replace with new, clean petrol.</li> </ul> |

| Engine malfunctions             | Remedy   |
|---------------------------------|--|
| Motor is losing power.          | Clean air filter.  |
| Machine is not running smoothly | Contact a customer service workshop.   |
| Hydraulic malfunctions          | Remedy   |
| Delivery rate too low           | <ul style="list-style-type: none"> <li>■ Extend the pressure hose.</li> <li>■ Remove dirt from the suction area.</li> <li>■ Heed max. delivery head, see Technical Data.</li> <li>■ Check suction head. Heed max. delivery head, see Technical data.</li> <li>■ Replace suction hose.</li> </ul> |

## 9 TRANSPORT

- Transport the engine only when the fuel tank is empty.
- Always transport the engine with the spark plug upwards, otherwise the following may occur: Generation of smoke, difficult starting, sooty spark plug.

## 10 STORAGE

1. Drain suction and pressure line.
2. Unscrew drain plug and allow the water to drain out of the pump.
3. Screw in the drain plug again and store pump and accessories in a frost-proof place.

**f NOTE** If there is the danger of frost, the system must be completely drained and the pump must be stored in a frost-proof place.

- Before storing the engine, refer to the equipment operating instructions.
- Allow the engine to cool down.
- Store the engine in a well ventilated location, not in the vicinity of naked flames or sources of heat.
- Avoid storing in the following areas:
  - the vicinity of naked flames
  - the vicinity of sources of heat

- where electrical motors are operated
- where power tools are used

- For engines that are stored for longer than 30 days, drain the fuel or protect with a fuel stabiliser, otherwise deposits will form in the fuel system.
- Store the machine in a dry place protected against frost.

## 11 DISPOSAL



- Petrol and motor oil do not belong in household waste or the public sewer system, but should be collected and disposed of separately.

- Before disposing of the device you must empty the fuel tank and the engine oil tank!
- Packaging, equipment and accessories are made from recyclable materials, and must be disposed of accordingly.

## 12 AFTER-SALES / SERVICE

In the event of questions of warranty, repair or spare parts, please contact your nearest AL-KO Service Centre. These can be found on the Internet at: [www.al-ko.com/service-contacts](http://www.al-ko.com/service-contacts)



### 13 GUARANTEE

We will resolve any material or manufacturing faults on the appliance during the legal warranty period for claims relating to faults, in accordance with our choice either to repair or replace. The legal warranty period is determined by the legislation of the country in which the appliance was purchased.

Our warranty promise applies only if:

- These operating instructions are heeded
- The appliance is handled correctly
- Original spare parts have been used

The warranty becomes void in the case of:

- Unauthorised repair attempts
- Unauthorised technical modifications
- Non-intended use









The guarantee excludes:

- Paint damage that can be attributed to normal wear and tear
- Wear parts that are marked with a frame  xxxxxx (x) on the spare parts card
- Internal combustion engines (these are covered by the guarantee provisions of the corresponding engine manufacturers)

The guarantee period commences with purchase by the first end user. The date on the proof of purchase is decisive. In the event of a guarantee claim, please take this guarantee declaration and the original proof of purchase, and contact your dealer or the nearest authorised customer service centre. This statement does not affect the purchaser's statutory claims for defects against the vendor.

## VERTALING VAN DE ORIGINELE GEBRUIKERSHANDLEIDING

### Inhoudsopgave

| 1   | Over deze gebruikershandleiding .....   | 26 | 11  | Verwijderen .....                   | 34 |        |           |   |   |  |                    |   |  |
|---|---|----|---|-------------------------------------|----|--------|-----------|---|---|--|--------------------|---|--|
| 1.1   | Symbolen op de titelpagina .....  | 26 | 12  | Klantenservice/service centre ..... | 34 |        |           |   |   |  |                    |   |  |
| 1.2   | Verklaring van pictogrammen en signaalwoorden .....   | 26 | 13  | Garantie .....                      | 34 |        |           |   |   |  |                    |   |  |
| 2   | Productomschrijving .....   | 27 | <b>1 OVER DEZE GEBRUIKERSHANDLEIDING</b>  |                                     |    |        |           |   |   |  |                    |   |  |
| 2.1   | Reglementair gebruik .....  | 27 | <ul style="list-style-type: none"> <li>■ De Duitse versie is de originele gebruiksaanwijzing. Alle andere taalversies zijn vertalingen van de originele gebruiksaanwijzing.</li> <li>■ Bewaar deze gebruiksaanwijzing goed zodat u erin het antwoord op uw vragen kunt terugvinden wanneer u informatie over het apparaat nodig heeft.</li> <li>■ Draag het apparaat alleen samen met deze gebruiksaanwijzing aan andere personen over.</li> <li>■ Lees en neem de veiligheids- en waarschuwingsinstructies in deze gebruiksaanwijzing in acht.</li> </ul>  |                                     |    |        |           |   |   |  |                    |   |  |
| 2.2   | Mogelijk foutief gebruik .....  | 27 | <b>1.1 Symbolen op de titelpagina</b>   |                                     |    |        |           |   |   |  |                    |   |  |
| 2.3   | Symbolen op het apparaat .....  | 27 | <table border="1" style="width: 100%; border-collapse: collapse;"> <thead> <tr> <th style="text-align: left;">Symbol</th> <th style="text-align: left;">Betekenis</th> </tr> </thead> <tbody> <tr> <td style="text-align: center;"></td> <td>Lees voor de ingebruikname deze gebruiksaanwijzing absoluut zorgvuldig door. Dit is de voorwaarde voor veilig werken en een storingsvrij gebruik.</td> </tr> <tr> <td style="text-align: center;"></td> <td>Gebruiksaanwijzing</td> </tr> <tr> <td style="text-align: center;"></td> <td>Gebruik het benzineapparaat niet in de buurt van open vlammen of hittebronnen.</td> </tr> </tbody> </table> |                                     |    | Symbol | Betekenis |  | Lees voor de ingebruikname deze gebruiksaanwijzing absoluut zorgvuldig door. Dit is de voorwaarde voor veilig werken en een storingsvrij gebruik. |  | Gebruiksaanwijzing |  | Gebruik het benzineapparaat niet in de buurt van open vlammen of hittebronnen. |
| Symbol  | Betekenis   |    |   |                                     |    |        |           |   |   |  |                    |   |  |
|    | Lees voor de ingebruikname deze gebruiksaanwijzing absoluut zorgvuldig door. Dit is de voorwaarde voor veilig werken en een storingsvrij gebruik. |    |   |                                     |    |        |           |   |   |  |                    |   |  |
|   | Gebruiksaanwijzing  |    |   |                                     |    |        |           |   |   |  |                    |   |  |
|  | Gebruik het benzineapparaat niet in de buurt van open vlammen of hittebronnen.  |    |   |                                     |    |        |           |   |   |  |                    |   |  |
| 2.4   | Leveringsomvang .....   | 27 | <b>1.2 Verklaring van pictogrammen en signaalwoorden</b>  |                                     |    |        |           |   |   |  |                    |   |  |
| 2.5   | Productoverzicht (01 – 04) .....  | 27 | <p><b>⚠ GEVAAR!</b> Wijst op een direct gevaarlijke situatie, die, wanneer ze niet vermeden wordt, tot de dood of tot een ernstig letsel leidt.</p> <hr/> <p><b>⚠ WAARSCHUWING!</b> Wijst op een potentieel gevaarlijke situatie, die, wanneer ze niet vermeden wordt, tot de dood of tot een zwaar letsel kan leiden.</p>  |                                     |    |        |           |   |   |  |                    |   |  |
| 3   | Veiligheidsinstructies .....  | 28 |   |                                     |    |        |           |   |   |  |                    |   |  |
| 4   | Montage .....   | 29 |   |                                     |    |        |           |   |   |  |                    |   |  |
| 4.1   | Apparaat opstellen .....  | 29 |   |                                     |    |        |           |   |   |  |                    |   |  |
| 4.2   | Zuigleiding aansluiten (06) .....   | 29 |   |                                     |    |        |           |   |   |  |                    |   |  |
| 4.3   | Persleiding monteren (05) .....   | 29 |   |                                     |    |        |           |   |   |  |                    |   |  |
| 5   | Ingebruikname .....   | 29 |   |                                     |    |        |           |   |   |  |                    |   |  |
| 5.1   | Controle vooraf aan gebruik .....   | 29 |   |                                     |    |        |           |   |   |  |                    |   |  |
| 5.2   | Vullen met gebruiksvloeistoffen .....   | 29 |   |                                     |    |        |           |   |   |  |                    |   |  |
| 5.2.1   | Vullen met olie (07, 08) .....  | 29 |   |                                     |    |        |           |   |   |  |                    |   |  |
| 5.2.2   | Benzine bijvullen .....   | 30 |   |                                     |    |        |           |   |   |  |                    |   |  |
| 6   | Bediening .....   | 30 |   |                                     |    |        |           |   |   |  |                    |   |  |
| 6.1   | Pomp vullen .....   | 30 |   |                                     |    |        |           |   |   |  |                    |   |  |
| 6.2   | Aanzetten van de pomp .....   | 30 |   |                                     |    |        |           |   |   |  |                    |   |  |
| 6.3   | Pomp uitschakelen .....   | 31 |   |                                     |    |        |           |   |   |  |                    |   |  |
| 7   | Onderhoud en verzorging .....   | 31 |   |                                     |    |        |           |   |   |  |                    |   |  |
| 7.1   | Spoelen van de pomp .....   | 31 |   |                                     |    |        |           |   |   |  |                    |   |  |
| 7.2   | Carburateur instellen .....   | 31 |   |                                     |    |        |           |   |   |  |                    |   |  |
| 7.3   | Ontstekingsvonk controleren .....   | 31 |   |                                     |    |        |           |   |   |  |                    |   |  |
| 7.4   | Luchtfilter vervangen .....   | 31 |   |                                     |    |        |           |   |   |  |                    |   |  |
| 7.5   | Olie verversen (07, 08) .....   | 31 |   |                                     |    |        |           |   |   |  |                    |   |  |
| 7.6   | Bougies onderhouden .....   | 32 |   |                                     |    |        |           |   |   |  |                    |   |  |
| 7.7   | Motor reinigen .....  | 32 |   |                                     |    |        |           |   |   |  |                    |   |  |
| 7.8   | Onderhoudsintervallen .....   | 32 |   |                                     |    |        |           |   |   |  |                    |   |  |
| 8   | Hulp bij storingen .....  | 32 |   |                                     |    |        |           |   |   |  |                    |   |  |
| 9   | Transport .....   | 33 |   |                                     |    |        |           |   |   |  |                    |   |  |
| 10  | Opslag .....  | 33 |   |                                     |    |        |           |   |   |  |                    |   |  |

**⚠ VOORZICHTIG!** Wijst op een potentieel gevaarlijke situatie, die, wanneer ze niet vermeden wordt, tot een licht of middelzwaar letsel kan leiden.

**! LET OP!** Wijst op een situatie, die, wanneer ze niet vermeden wordt, tot materiële schade kan leiden.

**i OPMERKING** Speciale aanwijzingen voor meer duidelijkheid en een beter gebruik.

## 2 PRODUCTOMSCHRIJVING

**! LET OP! Gevaar voor schade aan het apparaat!** Zonder voorfilter kunnen vaste bestanddelen in de pomp terechtkomen die schade aan het apparaat kunnen veroorzaken.

- Voor de veilige werking van de drukschakelaar moet er een voorfilter in de zuigleiding gemonteerd worden.

### 2.1 Reglementair gebruik

De pomp is bestemd voor particulier gebruik in huis en tuin. Hij mag alleen worden gebruikt binnen de grenswaarden en overeenkomstig de technische gegevens.

De pomp is geschikt voor:

- bewateren en gieten
- het rond- en leegpompen van reservoirs (bijv. zwembassins)
- onttrekken van water uit bronnen, regentonnen en putten.

De pomp is uitsluitend geschikt voor het pompen van de volgende vloeistoffen:

- schoon water, regenwater
- chloorhoudend water (zoals in zwembassins)

Elke andere of verder strekkende toepassing wordt beschouwd als niet overeenkomstig het gebruiksdoel.

### 2.2 Mogelijk foutief gebruik

De pomp mag niet worden gebruikt voor continue werking. De pomp is niet geschikt voor het verpompen van:

- drinkwater
- zout water
- vloeibare levensmiddelen
- vuilwater
- bijtende vloeistoffen, chemicaliën
- bijtende, brandbare, explosieve of gas producerende chemicaliën of vloeistoffen

- vloeistoffen die warmer zijn dan 35 °C
- zanderig water of schurende vloeistoffen.

### 2.3 Symbolen op het apparaat

| Symbool | Betekenis   |
|---------|---|
|         | Vereist extra voorzichtigheid tijdens gebruik!                        |
|         | Lees vóór ingebruikname de gebruiksaanwijzing!                        |
|         | Voorzichtig met giftige gassen!                                       |
|         | Alvorens te tanken het apparaat laten afkoelen!                       |
|         | Niet laten werken in afgesloten ruimten!                              |
|         | Brandgevaar! Ga met extra zorg te werk, bij het hanteren van benzine! |
|         | Draag gehoorbescherming!  |
|         | Heet oppervlak. Niet aanraken!  |

### 2.4 Leveringsomvang

De tuinpomp wordt gebruiksklaar geleverd met filter, manchet en gebruiksaanwijzing.

### 2.5 Productoverzicht (01 – 04)

| Nr. | Component               |
|-----|-------------------------|
| 1   | Vuldop voor benzinetank |
| 2   | Bougiedop               |
| 3   | Geluidemper             |
| 4   | Vulplug voor water      |

| Nr. | Component   |
|-----|---|
| 5   | Pompuitgang / aansluiting persleiding                                   |
| 6   | Pompingang / aansluiting zuigleiding                                    |
| 7   | Wateraftapplug pomphuis   |
| 8   | Olieaftapplug   |
| 9   | Olievuldop met olievuldop/-peilstok                                     |
| 10  | Contactschakelaar   |
| 11  | Startkoord met handgreep  |
| 12  | Chokehendel   |
| 13  | Brandstofkraan (alleen bij BMP 30000)                                   |
| 14  | Luchtfilter   |
| 15  | Gashendel   |
| 16  | Oliesensor  |
| 17  | Olie-alarmsysteem voor het stoppen van de motor in geval van oliegebrek |

### Werking

De benzinemotorpomp zuigt het te verpompen medium aan via de pompinlaat (02/6, 03/6) en brengt het naar de pompuitlaat (02/5, 03/5).

## 3 VEILIGHEIDSINSTRUCTIES

**⚠ GEVAAR! Levensgevaar.** Verstikkingsgevaar door giftig koolmonoxide

- Start en gebruik de motor uitsluitend in de vrije buitenlucht.
- Het gebruik in gesloten ruimten is verboden, ook wanneer deuren en ramen geopend zijn.

**⚠ WAARSCHUWING! Gevaar voor letsel.** Defecte en buiten werking gestelde veiligheids- en beschermingsapparatuur kunnen ernstig letsel veroorzaken.

- Laat defecte veiligheids- en beschermingsapparatuur repareren.
- De beschermings- en beveiligingsvoorzieningen nooit buiten werking stellen.

**⚠ WAARSCHUWING! Brand- en explosiegevaar.** Wanneer brandstof ontsnapt ontstaat een explosief benzine-luchtmengsel. Door een

ondeskundige omgang met brandstoffen kunnen deze ontsteken, exploderen en ontbranden, wat tot zwaar letsel en zelfs sterfgevallen kan leiden.

- Stal de motor nooit voor open vuur of warmtebronnen.
- Gebruik de motor nooit in een omgeving met brandbare stoffen.
- Neem de veiligheidsinstructies en waarschuwingen in deze documentatie en op het product in acht.
- Gebruik het apparaat niet voor doeleinden waarvoor het niet bedoeld is.
- Gebruik het apparaat uitsluitend in onbeschadigde toestand!
- Benzine en olie buiten de directe omgeving van motor, uitlaat en brandstoftank houden.
- Draag gehoorbescherming.
- Gebruik de motor niet als u onder invloed bent van alcohol, drugs of medicijnen.
- Kinderen of andere personen die de gebruiksaanwijzing niet kennen, mogen de machine niet gebruiken.
- Neem de plaatselijke voorschriften in acht inzake de minimumleeftijd van de bediener.
- Neem de nationale voorschriften voor de gebruiksduur in acht.
- De motor mag uitsluitend worden gebruikt door personen die zich vertrouwd hebben gemaakt met de instructies.
- Gebruik de motor nooit wanneer mensen – vooral kinderen – of dieren in de buurt zijn.
- Houd er rekening mee dat de gebruiker verantwoordelijk is voor ongevallen en schade, die andere personen of hun eigendommen kunnen betreffen.
- Gebruik nooit startsprays of soortgelijke middelen.
- Bij het dragen van de pomp erop letten dat de aansluiting voor de persleiding naar het lichaam wijst.
- Niet roken tijdens bijvullen van brandstof.
- Tankdop altijd stevig sluiten.
- De motor uitschakelen en laten afkoelen voordat de tankdop wordt verwijderd.
- Wanneer er benzine is gemorst/overgelopen, mag de motor niet worden gestart. Het apparaat moet worden gereinigd en mag niet worden ingeschakeld totdat de benzinedampen zijn verdampt.

- De tank of tankdop bij beschadiging vervangen.
- Indien de brandstoftank moet worden geleegd, moet dit buiten gebeuren en als de motor koud is.
- Apparaat opslaan op een droge, vorstvrije plaats.

## 4 MONTAGE

**⚠ WAARSCHUWING! Gevaren door onvolledige montage!** De werking van een onvolledig apparaat kan ernstig letsel veroorzaken.

- Gebruik het apparaat alleen als het volledig gemonteerd is!
- Controleer voor het inschakelen of alle beschermings- en beschermingsvoorzieningen aanwezig zijn en functioneren!

### 4.1 Apparaat opstellen

1. Zorg voor een vlakke en stevige installatieplek.
2. Plaats het apparaat horizontaal en zodanig dat het beschermd is tegen overstromingen.  
**Opmerking:** *Het apparaat moet beschermd zijn tegen regen en directe waterstralen.*

### 4.2 Zuigleiding aansluiten (06)

1. Kies een zodanig lange zuigleiding dat de pomp niet kan drooglopen. De zuigleiding moet zich altijd ten minste 30 cm onder het wateroppervlak bevinden.
2. Sluit de zuigleiding aan (06/1). Zorg daarbij voor een goed afgedichte aansluiting, zonder de schroefdraad te beschadigen.  
**Opmerking:** *We adviseren de installatie van flexibele leidingen aan de pompinlaat (06/2). Hierdoor kan er geen mechanische druk of trekkracht op de pomp wordt uitgeoefend.*
3. De zuigleiding moet altijd omhoog lopend worden gemonteerd.

### 4.3 Persleiding monteren (05)

1. Monteer de persleiding (05/1). Zorg daarbij voor een goed afgedichte aansluiting, zonder de schroefdraad te beschadigen.
2. Open alle in de persleiding aanwezige afsluiters (kleppen, sproeier, waterkraan).

## 5 INGEBRUIKNAME

### 5.1 Controle vooraf aan gebruik

Vóór elke ingebruikname altijd een visuele controle uitvoeren. Met loszittende, beschadigde of

versleten bedrijfs- en/of bevestigingsonderdelen mag het apparaat niet gebruikt worden.

Algemene staat van de motor controleren:

- Teken van een olie- of benzinelekkage aan de buiten- en onderzijde van de motor
- Zichtbare beschadigingen
- Alle bouten en moeren zijn aangedraaid.
- Alle afschermingen en afdekpanelen zijn aangebracht.
- Brandstofpeil
- Motoroliepeil
- Plaatsing van luchtfilter

### 5.2 Vullen met gebruiksvloeistoffen

**⚠ WAARSCHUWING! Brand- en explosiegevaar.** Benzine en olie zijn zeer gemakkelijk ontvlambaar. Een brand kan dodelijk letsel tot gevolg hebben.

- Vul de motor uitsluitend in de vrije buitenlucht met benzine en olie, uit de buurt van open vuur of warmtebronnen.
- Benzine uitsluitend bewaren in daarvoor bestemde vaten.
- Alleen brandstof bijvullen in de openlucht.
- Niet roken tijdens bijvullen van brandstof.
- De tankdop niet openen wanneer de motor draait of nog heet is.
- De tank of tankdop bij beschadiging vervangen.
- Tankdop altijd stevig sluiten.
- Wanneer er benzine is uitgelopen:
  - De motor niet starten.
  - Startpogingen voorkomen.
  - De machine reinigen.

**LET OP! Gevaar voor beschadiging van de motor.** Laag oliepeil kan motorschade veroorzaken.

- Vul met olie vóór de ingebruikname.
- Controleer regelmatig het oliepeil.
- Vul olie bij wanneer het oliepeil laag is.

### 5.2.1 Vullen met olie (07, 08)

1. Olievuldop/-peilstok (07/1) eruit schroeven en vulhulp erin steken.
2. Vullen met olie.
3. Vulstomp verwijderen en olie vuldop/-peilstok weer indraaien.

Aanbevelingen voor de olie:

- Motorolie vervult een doorslaggevende rol bij de prestaties en de levensduur van de motor. Gebruik uitsluitend motorolie die voldoet aan de eisen volgens API-serviceklasse SF of hoger (resp. gelijkwaardig).
- Controleer het API-service-etiket op de olie-verpakking om zeker te zijn dat hierop de letters SF of letters voor een hogere klasse (resp. gelijkwaardig) vermeld staan.
- SAE 10W-30 wordt aanbevolen voor algemeen gebruik. Het aanbevolen bereik voor omgevingstemperatuur bij deze motor bedraagt 0 °C tot 40 °C.

### Controle van het oliepeil (08)

Het motoroliepeil controleren wanneer de motor is gestopt en horizontaal staat.

1. De olievluldop/-peilstok eruit draaien en schoonvegen.
2. De olievluldop/-peilstok in de olievlulopening steken totdat de olievluldop/-peilstok erop rust (niet vastdraaien) en weer verwijderen.
3. Als het oliepeil in de buurt of onder het onderste merkteken op de olievluldop/-peilstok staat, vult u de aanbevolen olie tot aan het bovenste merkteken.
4. Draai de olievluldop/-peilstok weer vast.

### 5.2.2 Benzine bijvullen

1. Tankdop (01/1, 03/1) eraf schroeven, op een schone plaats bewaren.
2. Vul de benzine met een trechter bij.
3. Sluit de tankvlulopening stevig af en reinig deze.

Aanbevelingen voor de brandstof:

- Gebruik schone, nieuwe, loodvrije benzine met een octaangetal van minstens 90.
- De brandstof aanschaffen in hoeveelheden die binnen 30 dagen kunnen worden opgebruikt (zie onder Opslag).
- Benzine met een ethanolgehalte tot 10% of een MTBE-gehalte tot 15% (antiklop middel) is acceptabel.
- Benzine niet mengen met olie.

## 6 BEDIENING

**⚠ WAARSCHUWING! Explosiegevaar.** Benzine en olie zijn zeer gemakkelijk ontvlambaar.

- Gebruik geen startspray of soortgelijke middelen.

**⚠ VOORZICHTIG! Risico op letsel!** Terugs slagrisico: Het trekkoord kan sneller naar de motor terugspringen dan dat het startkoord kan worden losgelaten.

- Houd rekening met een plotselinge ruk als u aan het startkoord heeft getrokken.
- Neem vóór de ingebruikname van de motor de gebruiksaanwijzing voor het apparaat in acht.
- Start en gebruik de motor alleen in de buitenlucht; gebruik in afgesloten ruimten, ook met openstaande deuren en ramen, is niet toegestaan.
- Start de motor uitsluitend wanneer deze horizontaal staat.

### 6.1 Pomp vullen

**LET OP! Gevaar voor schade aan het apparaat!** Bij drooglopen raakt de pomp beschadigd!

- De pomp moet vooraf aan elk gebruik steeds worden gevuld met water tot hij overloopt, zodat hij direct kan aanzuigen.

1. Open de vulplug (02/4, 04/4).
2. Vul via de vlulopening met water tot aan de markering op het pomphuis.
3. Schroef de vulplug weer erin.

### 6.2 Aanzetten van de pomp

1. Open alle in de persleiding aanwezige afsluiters (klep, sproeier, waterkraan).
2. Brandstofkraan (04/13) openen (alleen bij BMP 30000).

**LET OP! Gevaar voor schade aan het apparaat!** Een gesloten drukleiding kan schade aan de pomp veroorzaken!

- Laat de pomp nooit draaien terwijl de drukleiding is afgesloten.

### Choke

1. Bij een koude start de chokehendel (01/12, 04/12) sluiten.
2. Bij een bedrijfswarm apparaat de chokehendel op halve stand zetten.

**i OPMERKING** Als het apparaat bij de tweede startpoging nog steeds niet start, de chokehendel volledig openen.

### Start de motor

- Houd brandbaar materiaal uit de buurt van de uitlaat en de omgeving van de cilinder.

- Laat de uitlaat, cilinder en koelribben afkoelen, voordat u deze aanraakt.

### Starter met trekkoord

1. Startkoord (01/11, 04/11) snel eruit trekken en vervolgens langzaam weer laten oprollen.

**i OPMERKING** Als het apparaat bij de tweede startpoging nog steeds niet start, volgt u de instructies voor de choke.

### 6.3 Pomp uitschakelen

1. Gashendel (01/15, 04/15) op "SLOW" zetten.
2. Contactschakelaar (02/10, 03/10) op "OFF" zetten.
3. Brandstofkraan (04/13) sluiten (alleen bij BMP 30000).
4. Alle in de persleiding aanwezige afsluiters dicht zetten.

## 7 ONDERHOUD EN VERZORGING

**⚠ WAARSCHUWING! Gevaar voor letsel.** Het onbedoeld inschakelen van het motor kan tot ernstig letsel leiden.

- Voor aanvang van afstel-, onderhouds- en reparatiewerkzaamheden moet de motor altijd worden uitgeschakeld en beveiligd tegen onbedoeld opnieuw inschakelen.
- Bougiedop lostrekken en bij de bougie vandaan houden.
- Voorafgaand aan alle onderhouds- en reinigingswerkzaamheden de bougiestekker verwijderen.
- Spuit het apparaat niet schoon met water! Binnendringend water (ontstekingsinstallatie, carburateur...) kan tot storingen leiden.
- Het apparaat reinigen na elk gebruik.
- Onderhoudsschema in acht nemen.
- Neem de onderhoudsintervallen in acht, hetzij voorgeschreven in bedrijfsuren of jaarlijks, naargelang wat zich het eerst voordoet.
- Bij gebruik onder zwaardere omstandigheden moet vaker onderhoud worden verricht.

### 7.1 Spoelen van de pomp

**i OPMERKING** Na het verpompen van chloorhoudend zwembadwater of vloeistoffen die resten achterlaten, moet de pomp met schoon water worden doorgespoeld.

### 7.2 Carburateur instellen

**i OPMERKING** Het instellen van de carburateur mag uitsluitend worden uitgevoerd door een erkende onderhoudswerkplaats.

### 7.3 Ontstekingsvonk controleren

**⚠ WAARSCHUWING! Gevaar voor persoonlijk letsel door een elektrische schok.** Het controleren van de ontstekingsvonk bij gedemonteerde bougie kan tot zwaar letsel door een elektrische schok leiden en kan brand veroorzaken.

- Controleer de ontstekingsvonk nooit wanneer de bougie is gedemonteerd. Gebruik in plaats daarvan een vonktester.
- Een geschikte vonktester gebruiken.

### 7.4 Luchtfilter vervangen

Het luchtfilter regelmatig reinigen. Beschadigd luchtfilter vervangen.

1. Luchtfilterkap verwijderen. Daartoe de schroef losdraaien en de kap afnemen.
2. Het schuimplastic filter uitnemen en schoonspoelen in een warm zeepsopje. Uitsluitend in gedroogde toestand weer terugplaatsen.
3. De luchtfilterkap weer terugplaatsen.

### 7.5 Olie verversen (07, 08)

- Het oliepeil regelmatig controleren.
- Het oliepeil elke 8 bedrijfsuren of dagelijks voor het starten van de motor controleren.

**⚠ WAARSCHUWING! Brand- en explosiegevaar.** Wanneer brandstof ontsnapt ontstaat een explosief benzine-luchtmengsel. Door een ondeskundige omgang met brandstoffen kunnen deze ontsteken, exploderen en ontbranden, wat tot zwaar letsel en zelfs sterfgevallen kan leiden.

- Leeg de brandstoftank, voordat u de olie aftapt.

### **i OPMERKING**

- Verouderde olie aftappen terwijl de motor warm is. Warme olie stroomt sneller en in zijn geheel uit.
- Voer de afgewerkte olie af conform de milieuvoorschriften!

1. Om de brandstoftank leeg te maken de motor laten draaien tot hij door brandstofgebrek afslaat.
2. Bougiestekker (01/2, 04/2) verwijderen.

3. Een geschikte opvangbak gebruiken om de olie in op te vangen.
4. Olievuldop/-peilstok (07/1) eruit schroeven.
5. Olieaftapplug (01/8, 03/8) eruit schroeven.
6. Alle olie laten uitstromen in de opvangbak.
7. Olieaftapplug (01/8, 03/8) weer indraaien, controleren of de afdichting goed is geplaatst en stevig vastdraaien.
8. Bijvullen met nieuwe olie.
9. Met de olieafdop/-peilstok (08/1) controleren of het oliepeil bij de merkstreep "MAX" staat.
10. De dop weer stevig vastdraaien en alle eventueel gemorste olie verwijderen.

## 7.6 Bougies onderhouden

**⚠ WAARSCHUWING! Gevaar voor persoonlijk letsel door een elektrische schok.** Het controleren van de ontstekingsvonk bij gedemonteerde bougie kan tot zwaar letsel door een elektrische schok leiden en kan brand veroorzaken.

- Controleer de ontstekingsvonk nooit wanneer de bougie is gedemonteerd. Gebruik in plaats daarvan een vonktester.

**LET OP! Gevaar voor beschadiging van de motor.** Het gebruik van de motor met een onjuiste bougie of zonder bougie leidt tot ernstige beschadiging van de motor!

- Gebruik altijd het voorgeschreven type bougie.
- Probeer nooit om de motor te starten zonder bougie.

Elektrode-afstand van de bougie: zie de technische gegevens.

## 7.7 Motor reinigen

**⚠ WAARSCHUWING! Brand- en explosiegevaar.** Vreemde voorwerpen op de motor kunnen het apparaat in brand zetten. Een brand kan dodelijk letsel tot gevolg hebben.

- Verwijder brandbare vreemde voorwerpen (bijv. gras, bladeren, vet) van de motor, vooral in de gebieden rondom de uitlaat en de cilinder.
- Controleer en reinig de gebieden rond de uitlaat en de cilinder regelmatig.

**LET OP! Gevaar door water.** Binnendringend water (ontstekingsinstallatie, carburateur...) kan tot storingen leiden.

- Spuit de motor niet af met water.

- Het koelsysteem reinigen.
- Om oververhitting te voorkomen eventueel ook de binnenste koelribben en oppervlakken reinigen.

## 7.8 Onderhoudsintervallen

De intervallen per uur/per jaar volgen, naargelang wat zich het eerst voordoet. Bij gebruik onder zwaardere omstandigheden moet vaker onderhoud worden verricht.

Vooraf aan elk gebruik:

- Motoroliepeil controleren
- Luchtfilter controleren

Na de eerste 20 bedrijfsuren of 1 maand na de ingebruikname:

- Olie verversen

Na elke 50 bedrijfsuren of na elke 3 maanden:

- Luchtfilter reinigen<sup>1)</sup>

Na elke 100 bedrijfsuren of na elke 6 maanden:

- Olie verversen
- Bezinkselhouder bij de benzinekraan reinigen
- Bougie reinigen

Na elke 300 bedrijfsuren of eenmaal per jaar:

- Luchtfilter vervangen<sup>2)</sup>
- Bougie vervangen
- Stationair toerental instellen<sup>3)</sup>
- Klepspelings afstellen<sup>3)</sup>
- Brandstoftank en brandstoffilter schoonspoelen<sup>3)</sup>

Bovendien na elke 300 bedrijfsuren:

- Cilinderkop reinigen<sup>3)</sup>

Bovendien na elke 2 jaar:

- Benzineslang vernieuwen<sup>3)</sup>

1) Vaker reinigen bij verontreinigde lucht en in stoffige omstandigheden.

2) Alleen het papieren element vervangen.

3) Deze onderhoudswerkzaamheden mogen alleen worden uitgevoerd door servicecentra en geautoriseerde gespecialiseerde bedrijven.

## 8 HULP BIJ STORINGEN

**⚠ VOORZICHTIG! Gevaar voor letsel.** Onderdelen met scherpe randen en draaiende onderdelen kunnen letsel veroorzaken.

- Draag bij onderhouds- en reinigingswerkzaamheden altijd beschermende handschoenen!



**i OPMERKING** Neem contact op met onze klantenservice bij storingen die niet in deze tabel staan vermeld of die u niet zelf kunt oplossen.

| Storingen aan de motor               | Oplossing   |
|--------------------------------------|---|
| <b>Motor slaat niet aan.</b>         | ■ Brandstofkraan openen.                            |
|                                      | ■ Benzine tanken.                                   |
|                                      | ■ Choke inschakelen.                                |
|                                      | ■ Bougies controleren, eventueel vervangen.         |
|                                      | ■ Natte bougies laten drogen en weer terugplaatsen. |
|                                      | ■ LuchtfILTER reinigen.                             |
| <b>Motorvermogen is onvoldoende.</b> | LuchtfILTER reinigen.                               |
|                                      | Werkplaats klantenservice bezoeken.                 |

| Storingen in de hydraulica                  | Oplossing  |
|---|--|
| <b>Verpompte waterhoeveelheid is gering</b> | ■ Breng de drukslang in orde.  |
|   | ■ Verwijder de vervuiling aan de aanzuigzijde.   |
|   | ■ Max. opvoerhoogte in acht nemen, zie de technische gegevens.                             |
|   | ■ Aanzuighoogte controleren. Max. aanzuighoogte in acht nemen, zie de technische gegevens. |
|   | ■ Zuigslang vervangen.   |

## 9 TRANSPORT

- De motor uitsluitend met lege brandstoftank transporteren.
- De motor altijd met de bougie naar boven transporteren, anders veroorzaakt u: Rookontwikkeling, zware start, roetachtige bougie.

## 10 OPSLAG

1. Aanzuig- en persleiding legen.
2. Aftapplug eruit schroeven en het water uit de pomp weg laten stromen.
3. Aftapplug weer erin schroeven en pomp en accessoires vorstvrij bewaren.

**i OPMERKING** Bij gevaar voor vorst moet het systeem volledig geleegd en de pomp op een vorstvrije plaats bewaard worden.

- Vóór het opbergen van de motor de gebruiksaanwijzing voor het apparaat in acht nemen.

- Laat de motor afkoelen.
- Motor opbergen in een goed geventileerde ruimte, uit de buurt van open vuur of warmtebronnen.
- Vermeid de volgende omgevingen voor stalling:
  - Nabijheid van open vuur
  - Nabijheid van warmtebronnen
  - Waar elektromotoren worden gebruikt
  - Waar elektrisch gereedschap wordt gebruikt
- Bij motoren die langer dan 30 dagen worden opgeslagen, moet de brandstof worden afgetapt of worden beschermd met een brandstofstabilisator, aangezien zich anders bezinksel vormt in het brandstofsysteem.
- Apparaat opslaan op een droge, vorstvrije plaats.

## 11 VERWIJDEREN



- Benzine en motorolie horen niet bij het gewone huisvuil of in de riolering, maar moeten afzonderlijk worden weggedaan!
- Voordat het apparaat wordt afgedabkt moeten de brandstof- en de motorolietank worden geleegd!
- Verpakking, apparaat en toebehoren zijn vervaardigd van materialen die voor hergebruik

geschikt zijn. Verwijder deze daarom dienovereenkomstig.

## 12 KLANTENSERVICE/SERVICE CENTRE

Voor vragen over garantie, reparatie of reserveonderdelen kunt u contact opnemen met het dichtstbijzijnde AL-KO service centre. Deze vindt u op internet op het volgende adres: [www.al-ko.com/service-contacts](http://www.al-ko.com/service-contacts)

## 13 GARANTIE

Eventueel binnen de wettelijke termijn voor aansprakelijkheid optredende materiaal- of fabricagefouten van het apparaat worden naar eigen oordeel door ons verholpen, hetzij door reparatie of door levering van een vervangend apparaat. De geldende termijn voor aansprakelijkheid hangt in elk geval af van de wetgeving in het land waarin het apparaat werd aangeschaft.

Onze garantie geldt alleen bij:

- naleving van deze gebruikershandleiding
- Deskundig gebruik
- Gebruik van originele reserveonderdelen

De garantie vervalt bij:

- Eigenhandig uitgevoerde reparatiepogingen
- Eigenhandig aangebrachte technische wijzigingen
- Gebruik voor andere doeleinden dan het gebruiksdoel

Van de garantie zijn uitgesloten:

- lakschade opgetreden als gevolg van normaal gebruik
- Slijtageonderdelen die op de reserveonderdelenkaart met een kader  zijn aangeduid
- Verbrandingsmotoren (hierop zijn de garantiebepalingen van toepassing van de betreffende motorfabrikant)

De garantietermijn begint bij de aanschaf door de eerste eindgebruiker. Maatgevend is daarbij de datum op de kassabon. Ga met deze verklaring en de originele kassabon naar uw dealer of naar de dichtstbijzijnde klantenservice. Deze verklaring laat het vorderingsrecht van de koper jegens de verkoper wegens defecten aan het apparaat onverlet.



**TRADUZIONE DEL MANUALE PER L'USO ORIGINALE****Sommario**

|  |    |                                      |    |
|--|----|--------------------------------------|----|
| 1 Istruzioni per l'uso .....                               | 35 | 9 Trasporto .....                    | 42 |
| 1.1 Simboli sulla copertina .....                          | 35 | 10 Conservazione .....               | 42 |
| 1.2 Descrizione dei simboli e parole segnaletiche .....    | 35 | 11 Smaltimento .....                 | 43 |
| 2 Descrizione del prodotto .....                           | 36 | 12 Servizio clienti/Assistenza ..... | 43 |
| 2.1 Utilizzo conforme alla destinazione .....              | 36 | 13 Garanzia .....                    | 43 |
| 2.2 Possibile uso errato .....                             | 36 |                                      |    |
| 2.3 Simboli sull'apparecchio .....                         | 36 |                                      |    |
| 2.4 Dotazione .....  | 36 |                                      |    |
| 2.5 Panoramica prodotto (01 – 04) .....                    | 36 |                                      |    |
| 3 Indicazioni di sicurezza .....                           | 37 |                                      |    |
| 4 Montaggio .....  | 38 |                                      |    |
| 4.1 Installazione dell'apparecchio .....                   | 38 |                                      |    |
| 4.2 Collegare il tubo di aspirazione (06) .....            | 38 |                                      |    |
| 4.3 Montaggio del tubo di mandata (05) .....               | 38 |                                      |    |
| 5 Messa in funzione .....                                  | 38 |                                      |    |
| 5.1 Controllo prima dell'uso .....                         | 38 |                                      |    |
| 5.2 Inserire il carburante e sostanze aggiuntive .....     | 38 |                                      |    |
| 5.2.1 Inserimento olio (07, 08) .....                      | 39 |                                      |    |
| 5.2.2 Rabbocco della benzina .....                         | 39 |                                      |    |
| 6 Utilizzo .....   | 39 |                                      |    |
| 6.1 Riempire la pompa .....                                | 39 |                                      |    |
| 6.2 Accensione della pompa .....                           | 39 |                                      |    |
| 6.3 Spegnimento della pompa .....                          | 40 |                                      |    |
| 7 Manutenzione e cura .....                                | 40 |                                      |    |
| 7.1 Risciacquare la pompa .....                            | 40 |                                      |    |
| 7.2 Regolare il carburatore .....                          | 40 |                                      |    |
| 7.3 Controllare la scintilla di accensione .....           | 40 |                                      |    |
| 7.4 Pulire il filtro dell'aria .....                       | 40 |                                      |    |
| 7.5 Cambio dell'olio (07, 08) .....                        | 40 |                                      |    |
| 7.6 Fare la manutenzione delle candele di accensione ..... | 41 |                                      |    |
| 7.7 Pulizia del motore .....                               | 41 |                                      |    |
| 7.8 Intervalli di manutenzione .....                       | 41 |                                      |    |
| 8 Supporto in caso di anomalie .....                       | 42 |                                      |    |

**1 ISTRUZIONI PER L'USO**

- Le istruzioni per l'uso originali sono quelle in tedesco. Tutte le altre varianti linguistiche sono traduzioni delle istruzioni per l'uso originali.
- Conservare le presenti istruzioni per l'uso in maniera da potervi leggere, qualora si rendesse necessaria, un'informazione a proposito dell'apparecchio.
- Consegnare l'apparecchio ad altre persone solo insieme alle presenti istruzioni per l'uso.
- Attenersi alle indicazioni di sicurezza e alle avvertenze contenute nelle presenti istruzioni per l'uso.

**1.1 Simboli sulla copertina**

| Simbolo   | Significato  |
|---|--|
|    | Prima della messa in funzione, leggere attentamente queste istruzioni per l'uso. È il presupposto per lavorare in modo sicuro e per una gestione regolare. |
|  | Istruzioni per l'uso   |
|  | Non utilizzare l'apparecchio a benzina in prossimità di fiamme libere o fonti di calore.   |

**1.2 Descrizione dei simboli e parole segnaletiche**

-  **PERICOLO!** Mostra una situazione pericolosa imminente che ha come conseguenza la morte o una seria lesione se non viene evitata.

**⚠ ATTENZIONE!** Mostra una situazione potenzialmente pericolosa che, se non viene evitata, ha come conseguenza la morte o una seria lesione.

**⚠ CAUTELA!** Mostra una situazione potenzialmente pericolosa che, se non viene evitata, ha come conseguenza una leggera o media lesione.

**ATTENZIONE!** Mostra una situazione che, se non viene evitata, potrebbe avere come conseguenza dei danni materiali.

**f AVVISO** Indicazioni speciali volte a migliorare la comprensione e l'uso.

## 2 DESCRIZIONE DEL PRODOTTO

**ATTENZIONE! Rischio di danni alle apparecchiature!** Senza pre-filtro, nella pompa possono entrare componenti solidi che possono causare danni ai dispositivi.

- Per garantire un funzionamento sicuro del pressostato, installare un prefiltro nel tubo di aspirazione.

### 2.1 Utilizzo conforme alla destinazione

La pompa è destinata all'uso privato in casa e in giardino. Deve essere utilizzata esclusivamente nell'ambito dei limiti imposti in conformità ai dati tecnici.

La pompa è adatta a:

- irrigare e annaffiare
- travaso e svuotamento di serbatoi (p.e. piscine)
- prelevare acqua da fontane, botti dell'acqua piovana e cisterne.

La pompa è indicata esclusivamente per convogliare i seguenti liquidi:

- acqua pulita, acqua piovana
- acqua clorosa (p. e. piscine)

Un utilizzo diverso o ulteriore non viene considerato conforme alla destinazione d'uso.

### 2.2 Possibile uso errato

La pompa non deve essere utilizzata in esercizio permanente. Non è adatta a convogliare:

- acqua potabile
- acqua salata
- generi alimentari
- acqua sporca

- liquidi aggressivi, prodotti chimici
- liquidi corrosivi, infiammabili, esplosivi o effervescenti
- liquidi a temperature superiori a 35 °C
- acqua sabbiosa e liquidi abrasivi.

### 2.3 Simboli sull'apparecchio

| Simbolo   | Significato  |
|---|--|
|    | Maneggiare con estrema cautela!                                  |
|    | Prima di mettere in funzione leggere le istruzioni per l'uso!    |
|    | Attenzione, gas tossici!   |
|    | Lasciar raffreddare l'apparecchio prima del rifornimento!        |
|    | Non usare in locali chiusi!                                      |
|    | Pericolo di incendio! Maneggiare la benzina con estrema cautela! |
|  | Indossare protezioni auricolari!                                 |
|  | Superfici calde. Non toccare!                                    |

### 2.4 Dotazione

La pompa da giardino viene consegnata pronta per l'uso con filtro, manicotto e libretto di istruzioni.

### 2.5 Panoramica prodotto (01 – 04)

| N. | componente                          |
|----|-------------------------------------|
| 1  | Bocchettone di rifornimento benzina |
| 2  | Spina della candela di accensione   |

| N. | componente   |
|----|--|
| 3  | Silenziatore   |
| 4  | Vite di riempimento per l'acqua  |
| 5  | Uscita pompa / attacco tubo di mandata   |
| 6  | Ingresso pompa / attacco tubo di aspirazione                                     |
| 7  | Vite di scarico corpo pompa  |
| 8  | Vite di scarico olio   |
| 9  | Tappo bocchettone olio con astina di livello                                     |
| 10 | Interruttore di accensione   |
| 11 | Avviamento a strappo con impugnatura   |
| 12 | Leva dello starter   |
| 13 | Rubinetto del carburante (solo per BMP 30000)                                    |
| 14 | Filtro dell'aria   |
| 15 | Leva dell'acceleratore   |
| 16 | Sensore dell'olio  |
| 17 | Sistema di allarme dell'olio per arrestare il motore in caso di mancanza di olio |

### Funzione

La pompa per motore a benzina aspira il liquido direttamente attraverso l'ingresso della pompa (02/6, 03/6) e lo convoglia sull'uscita (02/5, 03/5).

### 3 INDICAZIONI DI SICUREZZA

**⚠ PERICOLO! Pericolo di morte.** Pericolo di soffocamento a causa di monossido di carbonio velenoso

- Avviare e utilizzare il motore solo all'aria aperta.
- Non è ammesso l'uso in locali chiusi, anche con finestre e porte aperte.

**⚠ ATTENZIONE! Pericolo di infortunio!** Difetti e dispositivi di protezione e di sicurezza disattivati possono causare lesioni gravi.

- Far riparare i dispositivi di sicurezza e di protezione difettosi.
- Non disattivare mai i dispositivi di sicurezza e di protezione.

**⚠ ATTENZIONE! Pericolo di incendio e di esplosione.** In seguito a perdite di carburante si produce una miscela benzina/aria esplosiva. Deflagrazione, esplosione e incendio possono derivare da un uso improprio del carburante causando lesioni gravi e persino la morte.

- Non rifornire il motore in prossimità di fiamme libere o fonti di calore.
- Non azionare il motore in ambienti infiammabili.
- Attenersi alle indicazioni di sicurezza e avvertimento riportate all'interno di questa documentazione e sul prodotto.
- Non utilizzare l'apparecchio per scopi a cui non è destinato.
- Utilizzare l'apparecchio solo se in stato tecnico ineccepibile!
- Mantenere prive di benzina e olio le aree intorno al motore, allo scappamento e al serbatoio del combustibile.
- Indossare una protezione auricolare.
- Il motore non deve essere utilizzato sotto l'influsso di alcol, droghe o medicinali.
- È vietato l'uso dell'apparecchio ai bambini o ad altre persone che non conoscono il manuale d'uso.
- Attenersi alle disposizioni locali sull'età minima della persona addetta all'uso.
- Attenersi alle disposizioni specifiche del paese per quanto riguarda i tempi operativi.
- Il motore può essere utilizzato soltanto da persone che hanno familiarità con le istruzioni.
- Non utilizzare mai il motore quando sono presenti persone nelle vicinanze, in particolare bambini o animali.
- Ricordare che l'operatore o l'utilizzatore è responsabile di incidenti e imprevisti che si possono verificare ad altre persone o alle loro proprietà.
- Non utilizzare spray di avviamento o simili.

- Durante il trasporto della pompa fare attenzione che l'attacco del tubo di mandata sia rivolto verso il corpo.
- Mentre si fa rifornimento non fumare.
- Chiudere sempre saldamente il tappo del serbatoio.
- Spegnerne il motore e lasciarlo raffreddare prima di rimuovere il tappo del serbatoio.
- Qualora sia fuoriuscita della benzina il motore non deve essere avviato. È necessario pulire l'apparecchio ed evitare qualsiasi tentativo di accensione finché i vapori di benzina non si sono volatilizzati.
- Se danneggiati, sostituire il serbatoio o il tappo del serbatoio.
- Se il serbatoio del carburante deve essere svuotato, eseguire questa operazione all'aperto e a motore freddo.
- Conservare l'apparecchio in un luogo asciutto e protetto dal gelo.

## 4 MONTAGGIO

**⚠ ATTENZIONE! Pericolo dovuto a montaggio incompleto!** L'utilizzo di un apparecchio non montato completamente può causare lesioni gravi.

- Far funzionare l'apparecchio quando è completamente montato.
- Prima dell'accensione verificare che tutti i dispositivi di sicurezza e di protezione siano presenti e funzionanti!

### 4.1 Installazione dell'apparecchio

1. Predisporre una sede piana e solida.
2. Collocare l'apparecchio in posizione orizzontale e sicura da allagamento.

**Avviso:** *L'apparecchio deve essere protetto da pioggia e da getti d'acqua diretti.*

### 4.2 Collegare il tubo di aspirazione (06)

1. Scegliere la lunghezza del tubo di aspirazione in modo che la pompa non possa funzionare a secco. Il tubo di aspirazione deve trovarsi sempre almeno 30 cm sotto alla superficie dell'acqua.
2. Collegare il tubo di aspirazione (06/1). Durante questa operazione assicurarsi che l'attacco sia a tenuta, senza danneggiare il filetto.

**Avviso:** *Si consiglia di installare condotte flessibili sull'ingresso pompa (06/2). In questo modo non è possibile esercitare alcuna pressione o trazione meccanica sulla pompa.*

3. Posare sempre la condotta di aspirazione inclinata.

### 4.3 Montaggio del tubo di mandata (05)

1. Montare il tubo di mandata (05/1). Durante questa operazione assicurarsi che l'attacco sia a tenuta, senza danneggiare il filetto.
2. Aprire tutte le chiusure presenti nel tubo di mandata (valvole, ugelli, rubinetto dell'acqua).

## 5 MESSA IN FUNZIONE

### 5.1 Controllo prima dell'uso

Prima della messa in funzione svolgere sempre un'ispezione visiva. L'apparecchio non può essere utilizzato se presenta elementi di funzionamento e/o fissaggio allentati, danneggiati o usurati.

Controllare lo stato generale del motore:

- Controllare il lato esterno e inferiore del motore per rilevare eventuali perdite di olio o benzina
- Segni di danneggiamento
- Tutte le viti e tutti i dadi sono serrati.
- Tutte le protezioni e le coperture sono installate.
- Livello del carburante
- Livello dell'olio motore
- Cartuccia del filtro dell'aria

### 5.2 Inserire il carburante e sostanze aggiuntive.

**⚠ ATTENZIONE! Pericolo di incendio e di esplosione.** Benzina e olio sono altamente infiammabili. Un incendio può causare lesioni mortali!

- Rifornire di benzina e olio solo all'aperto e non in prossimità di fiamme libere o fonti di calore.
- Conservare la benzina solo nei contenitori specificamente previsti.
- Fare rifornimento solo all'aperto.
- Mentre si fa rifornimento non fumare.
- Non aprire il tappo del serbatoio a motore caldo o in funzione.
- Se danneggiati, sostituire il serbatoio o il tappo del serbatoio.
- Chiudere sempre saldamente il tappo del serbatoio.
- Se è fuoriuscita delle benzina:
  - non avviare il motore.

- Evitare tentativi di accensione.
- Pulire l'apparecchio.

### **ATTENZIONE! Rischio di danni al motore.**

Un livello dell'olio basso può causare danni al motore.

- Riempire con olio prima della messa in funzione.
- Controllare regolarmente il livello dell'olio.
- In caso di livello basso rabboccare l'olio.

#### **5.2.1 Inserimento olio (07, 08)**

1. Estrarre l'astina di livello dell'olio (07/1) e inserire l'imbuto.
2. Inserire l'olio.
3. Rimuovere l'imbuto e riavvitare l'astina di livello dell'olio.

Raccomandazioni sull'olio:

- L'olio motore costituisce un fattore essenziale al fine di garantire ottime prestazioni e una lunga durata del motore. Usare un olio motore che soddisfi i requisiti della categoria API SF o superiore (o equivalente).
- Controllare l'etichetta di servizio API presente sul contenitore dell'olio per accertarsi che indichi le lettere SF o quelle di una categoria superiore (o equivalente).
- Si consiglia SAE 10W-30 per l'uso generale. La temperatura operativa per questo motore è compresa tra 0 °C e 40 °C.

#### **Controllo del livello dell'olio (08)**

Controllare il livello dell'olio motore con il motore spento e in posizione orizzontale.

1. Estrarre l'astina di livello dell'olio e pulirla con un panno.
2. Inserire l'astina di livello dell'olio nella coppa fino a quando non tocca il fondo (non fissarla), quindi estrarla di nuovo.
3. Se il livello dell'olio si trova vicino o sotto la tacca limite inferiore dell'astina di livello dell'olio, rabboccare con l'olio raccomandato fino alla tacca limite superiore.
4. Riavvitare l'astina di livello dell'olio.

#### **5.2.2 Rabbocco della benzina**

1. Svitare il bocchettone di rifornimento (01/1, 03/1) e appoggiarlo in un punto pulito.
2. Rabboccare la benzina con un imbuto.
3. Chiudere bene e pulire il bocchettone del serbatoio.

Raccomandazioni sul carburante:

- Usare benzina pulita, fresca, senza piombo con un numero di ottano minimo di 90.
- Acquistare quantità di carburante che possano effettivamente essere usate nell'arco di 30 giorni (vedere Stoccaggio).
- Benzina con fino al 10% di etanolo o fino al 15% di MTBE (antidettonante) è accettabile.
- Non mischiare la benzina con l'olio.

## **6 UTILIZZO**

### **⚠ ATTENZIONE! Pericolo di esplosione.**

Benzina e olio sono altamente infiammabili.

- Non utilizzare spray di avviamento o simili.

### **⚠ CAUTELA! Pericolo di infortunio!**

Pericolo di contraccolpo: Nel tornare rapidamente verso il motore la corda di avviamento può dare forti strattoni inattesi.

- Aspettarsi uno scatto improvviso quando si tira la corda di avviamento.
- Seguire le istruzioni per l'uso della macchina prima di avviare il motore.
- Avviare e azionare il motore solo all'aperto; non è ammesso l'uso in locali chiusi, anche con finestre e porte aperte.
- Avviare il motore soltanto in posizione orizzontale.

#### **6.1 Riempire la pompa**

### **ATTENZIONE! Rischio di danni alle apparecchiature!**

Il funzionamento a secco rovina la pompa!

- Perché possa subito aspirare, la pompa deve essere riempita d'acqua fino al troppo pieno prima di ogni messa in funzione.

1. Aprire le viti di riempimento (02/4, 04/4).
2. Caricare l'acqua attraverso le viti di riempimento fino a raggiungere la tacca sul corpo della pompa.
3. Riavvitare le viti di riempimento.

#### **6.2 Accensione della pompa**

1. Aprire tutte le chiusure presenti nel tubo di mandata (valvola, ugello, rubinetto dell'acqua).
2. Aprire il rubinetto del carburante (04/13)(solo per BMP 30000).

**ATTENZIONE! Rischio di danni alle apparecchiature!** Un tubo di mandata chiuso può danneggiare la pompa!

- Non far funzionare la pompa contro un tubo di mandata chiuso.

### Starter

1. In caso di avviamento a freddo, chiudere la leva dello starter (01/12, 04/12).
2. Se l'apparecchio ha raggiunto la temperatura operativa, portare la leva dello starter in posizione semiaperta.

**AVVISO** Se al secondo tentativo l'apparecchio non si avvia, aprire del tutto la leva dello starter.

### Avviamento del motore

- Tenere lontano corpi estranei infiammabili dallo scarico e dalla zona dei cilindri.
- Lasciare raffreddare lo scarico, i cilindri e le alette prima di toccarli.

### Avviamento a strappo

1. Tirare rapidamente la corda dell'avviamento a strappo (01/11, 04/11), quindi lasciarla riavvolgere piano.

**AVVISO** Se al secondo tentativo l'apparecchio non si avvia, attenersi alle istruzioni per l'uso dello starter.

### 6.3 Spegnimento della pompa

1. Portare la leva dell'acceleratore (01/15, 04/15) su "SLOW".
2. Portare l'interruttore di accensione (02/10, 03/10) su "OFF".
3. Chiudere il rubinetto del carburante (04/13) (solo per BMP 30000).
4. Chiudere tutte le chiusure presenti nel tubo di mandata.

## 7 MANUTENZIONE E CURA

**ATTENZIONE! Pericolo di infortunio!** L'accensione involontaria del motore può causare gravi infortuni.

- Spegnere sempre il motore e fissarlo prima di eseguire lavori di regolazione, manutenzione o riparazione.
- Togliere il cavo di avviamento e tenerlo lontano dalla candela di accensione.
- Prima di tutti gli interventi di manutenzione e di pulizia, sfilare il connettore della candela.

- Non esporre l'apparecchio a spruzzi d'acqua! Infiltrazioni d'acqua (impianto di accensione, carburatore...) possono comportare malfunzionamenti.
- Dopo l'uso pulire sempre la macchina.
- Osservare il piano di manutenzione.
- Osservare gli intervalli orari o annuali, a seconda di quale intervallo si presenta prima.
- In caso di utilizzo in condizioni gravose è necessario svolgere la manutenzione più spesso.

### 7.1 Risciacquare la pompa

**AVVISO** Dopo aver pompato acqua clorata di piscina o liquidi che lasciano residui la pompa deve essere risciacquata con acqua pulita.

### 7.2 Regolare il carburatore

**AVVISO** La regolazione del carburatore può essere eseguita solo da un centro di assistenza autorizzato.

### 7.3 Controllare la scintilla di accensione

**ATTENZIONE! Pericolo di lesioni da fulgorazione.** Il controllo della scintilla con la candela smontata può provocare gravi lesioni da scosse elettriche e incendi.

- Non verificare mai le scintille nelle candele smontate. Utilizzare invece un tester di scintilla delle candele.
- Utilizzare un tester radio adatto.

### 7.4 Pulire il filtro dell'aria

Pulire regolarmente il filtro dell'aria. Sostituire il filtro dell'aria danneggiato.

1. Smontare il coperchio del filtro dell'aria. A tal fine, allentare le viti e togliere il coperchio.
2. Estrarre il filtro in espanso e lavarlo in acqua saponata calda. Utilizzarlo nuovamente solo quando è asciutto.
3. Reinstallare il coperchio del filtro dell'aria.

### 7.5 Cambio dell'olio (07, 08)

- Controllare regolarmente il livello dell'olio.
- Controllare il livello dell'olio ogni 8 ore di esercizio o giornalmente prima di avviare il motore.

**ATTENZIONE! Pericolo di incendio e di esplosione.** In seguito a perdite di carburante si produce una miscela benzina/aria esplosiva.



Deflagrazione, esplosione e incendio possono derivare da un uso improprio del carburante causando lesioni gravi e persino la morte.

- Svuotare il serbatoio del carburante prima di scaricare l'olio.

### **i AVVISO**

- Scaricare l'olio usato a motore caldo. L'olio caldo scorre rapidamente e del tutto.
  - Smaltire l'olio usato in modo ecologico.
1. Per svuotare completamente il serbatoio, lasciare il motore in funzione finché non si ferma per mancanza di carburante.
  2. Togliere la spina della candela di accensione (01/2, 04/2).
  3. Usare un contenitore adeguato per raccogliere l'olio.
  4. Estrarre l'astina di livello dell'olio (07/1).
  5. Svitare la vite di scarico olio (01/8, 03/8).
  6. Scaricare completamente l'olio in un contenitore.
  7. Avvitare nuovamente la vite di scarico olio (01/8, 03/8), accertarsi che la guarnizione sia posizionata correttamente e chiudere saldamente.
  8. Rabboccare con olio fresco.
  9. Controllare con l'astina di livello (08/1) che il livello dell'olio raggiunga la tacca "MAX".
  10. Chiudere saldamente il coperchio ed eliminare eventuali tracce di olio.

## **7.6 Fare la manutenzione delle candele di accensione**

**⚠ ATTENZIONE! Pericolo di lesioni da folgorazione.** Il controllo della scintilla con la candela smontata può provocare gravi lesioni da scosse elettriche e incendi.

- Non verificare mai le scintille nelle candele smontate. Utilizzare invece un tester di scintilla delle candele.

**ATTENZIONE! Rischio di danni al motore.** Il funzionamento del motore con candela errata o senza candela provoca gravi danni al motore!

- Utilizzare sempre le candele prescritte.
- Non tentare mai di avviare il motore senza candela.

Distanza elettrodi della candela di accensione: vedere dati tecnici.

## **7.7 Pulizia del motore**

**⚠ ATTENZIONE! Pericolo di incendio e di esplosione.** I detriti sul motore possono incendiare l'apparecchio. Un incendio può causare lesioni mortali!

- Rimuovere i detriti combustibili (ad es. erba, foglie, grasso) dal motore, in particolare dall'area di scarico e del cilindro.
- Controllare e pulire regolarmente l'area dello scarico e del cilindro.

**ATTENZIONE! Pericolo da umidità.** Infiltrazioni d'acqua (impianto di accensione, carburatore...) possono comportare malfunzionamenti.

- Non spruzzare acqua sul motore.
- Pulire l'impianto di raffreddamento.
- Per evitare il surriscaldamento, pulire anche le alette di raffreddamento e le superfici interne.

## **7.8 Intervalli di manutenzione**

Osservare gli intervalli orari o annuali, a seconda di quale intervallo si presenta prima. In caso di utilizzo in condizioni gravose è necessario svolgere la manutenzione più spesso.

Prima di ogni utilizzo:

- Controllare il livello dell'olio motore
- Controllare il filtro dell'aria

Dopo le prime 20 ore di esercizio oppure dopo 1 mese dalla messa in funzione:

- Cambio dell'olio

Ogni 50 ore di esercizio oppure ogni 3 mesi:

- Pulire il filtro dell'aria<sup>1)</sup>

Ogni 100 ore di esercizio oppure ogni 6 mesi:

- Cambio dell'olio
- Pulire il contenitore di deposito del rubinetto della benzina
- Pulire la candela di accensione

Ogni 300 ore di esercizio oppure una volta l'anno:

- Sostituire il filtro dell'aria<sup>2)</sup>
- Sostituire la candela di accensione
- Impostare il regime di minimo<sup>3)</sup>
- Impostare il gioco della valvola<sup>3)</sup>
- Sciacquare il serbatoio e il filtro del carburante<sup>3)</sup>

In più, ogni 300 ore di esercizio:

- Pulire la testata dei cilindri<sup>3)</sup>

In più, ogni 2 anni:

- Sostituire il tubo della benzina<sup>3)</sup>
- 1) Pulire a intervalli più frequenti in caso di corpi estranei nell'aria e di un'elevata presenza di polvere.
  - 2) Sostituire solo la cartuccia.
  - 3) Questo intervento di manutenzione deve essere eseguito solo da stazioni di assistenza e aziende specializzate autorizzate.

## 8 SUPPORTO IN CASO DI ANOMALIE

**⚠ CAUTELA! Pericolo di infortunio!** Le parti taglienti e in movimento possono provocare lesioni.

- Durante i lavori di manutenzione, cura e pulizia indossare sempre guanti protettivi!

**i AVVISO** In caso di guasti che non sono elencati in questa tabella o che non si è in grado di eliminare personalmente, rivolgersi al nostro servizio clienti.

| Anomalie del motore                       | Eliminazione   |
|---|--|
| <b>Il motore non parte.</b>               | <ul style="list-style-type: none"> <li>■ Aprire il rubinetto del carburante.</li> <li>■ Rabboccare benzina.</li> <li>■ Attivare lo starter.</li> <li>■ Controllare le candele di accensione, eventualmente sostituirle.</li> <li>■ Asciugare le candele di accensione bagnate e riutilizzarle.</li> <li>■ Pulire il filtro dell'aria.</li> <li>■ Scaricare la benzina di cattiva qualità e conservata a lungo e sostituirla con benzina nuova e pulita.</li> </ul> |
| <b>La potenza motore si affievolisce.</b> | Pulire il filtro dell'aria.  |
| <b>Funzionamento irregolare</b>           | Consultare un'officina del servizio assistenza.  |

| Guasti all'impianto idraulico         | Eliminazione  |
|---------------------------------------|---|
| <b>Quantità pompata troppo esigua</b> | <ul style="list-style-type: none"> <li>■ Distendere il tubo di mandata.</li> <li>■ Rimuovere la sporcizia nell'area di aspirazione.</li> <li>■ Attenzione all'altezza di mandata max., vedere dati tecnici.</li> <li>■ Verificare l'altezza di aspirazione. Attenzione all'altezza di aspirazione max., vedere dati tecnici.</li> <li>■ Sostituire il tubo di aspirazione.</li> </ul> |

## 9 TRASPORTO

- Trasportare il motore solo con il serbatoio del combustibile vuoto.
- Trasportare il motore sempre con la candela di accensione rivolta verso l'alto, altrimenti possono verificarsi fenomeni quali: formazione di fumo, avviamento difficoltoso, candela di avviamento fuliginosa.

## 10 CONSERVAZIONE

1. Svuotare il tubo di aspirazione e di mandata.
2. Svitare le vite di scarico e lasciare scorrere l'acqua fuori dalla pompa.
3. Riavvitare le vite di scarico e stoccare la pompa e gli accessori al sicuro dal gelo.

**i AVVISO** In caso di danni da gelo, il sistema deve essere completamente scaricato e la pompa deve conservata in un luogo al riparo dal gelo.

- Seguire le istruzioni per l'uso della macchina prima di immagazzinare il motore.
- Lasciare raffreddare il motore.
- Immagazzinare il motore in una zona ben ventilata, lontano da fiamme aperte o fonti di calore.
- Durante il rimessaggio evitare le seguenti aree:
  - Vicino a fiamme libere
  - Vicino a fonti di calore
  - dove sono azionati motori elettrici
  - dove vengono utilizzati utensili elettrici
- Per motori che sono immagazzinati per più di 30 giorni, scaricare il carburante o proteggerlo con uno stabilizzante, poiché si possono formare depositi nel sistema di alimentazione.

- Conservare l'apparecchio in un luogo asciutto e protetto dal gelo.

## 11 SMALTIMENTO



- Benzina e olio motore non rientrano nei rifiuti domestici o nelle fognature, ma devono essere portate presso una raccolta o smaltimento dei rifiuti separati!
- Prima di smaltire l'apparecchio, il serbatoio del carburante e il serbatoio dell'olio motore devono essere svuotati!
- L'imballo, l'apparecchio e gli accessori sono stati prodotti con materiali riciclabili, pertanto devono essere smaltiti di conseguenza.

## 12 SERVIZIO CLIENTI/ASSISTENZA

In caso di domande sulla garanzia, la riparazione o i pezzi di ricambio, rivolgersi al centro di assistenza AL-KO più vicino. Per reperirlo, consultare il sito Internet all'indirizzo:

[www.al-ko.com/service-contacts](http://www.al-ko.com/service-contacts)

## 13 GARANZIA

Elimineremo - a nostra discrezione tramite riparazione o consegna sostitutiva - eventuali difetti di produzione o del materiale dell'apparecchio entro i termini di prescrizione previsti dalla legge per i diritti di ricorso per vizi della cosa. I termini di prescrizione dipendono dalla normativa in vigore nel paese in cui l'apparecchio è stato acquistato.

I termini della garanzia valgono solo nei casi seguenti:

- Osservare le presenti istruzioni per l'uso
- Trattamento corretto
- Utilizzare parti di ricambio originali

La garanzia decade nei casi seguenti:

- Tentativi di riparazione in proprio
- Modifiche tecniche eseguite in proprio
- Uso non conforme alla destinazione

Sono esclusi dalla garanzia:

- danni della vernice da ricondurre alla normale usura
- Parti usurabili che sono contraddistinte sulla scheda ricambi xxxxxx (x) con telaio
- Motori a scoppio (per questi valgono le disposizioni di garanzia separate dei rispettivi costruttori del motore)

Il periodo di garanzia inizia con l'acquisto da parte del primo consumatore finale. Fondamentali sono la data e la ricevuta di acquisto. Rivolgersi al proprio rivenditore o al centro di assistenza autorizzato più vicino presentando la presente garanzia e la ricevuta di acquisto originale. La presente dichiarazione di garanzia non altera i diritti derivanti da vizi del prodotto spettanti per legge all'acquirente nei confronti del venditore.

## TŁUMACZENIE ORYGINALNEJ INSTRUKCJI OBSŁUGI



### Spis treści

|       |  |    |    |                                 |    |
|-------|--|----|----|---------------------------------|----|
| 1     | Informacje dotyczące niniejszej instrukcji obsługi ..... | 44 | 8  | Pomoc w przypadku usterek ..... | 51 |
| 1.1   | Symbole na stronie tytułowej .....                       | 44 | 9  | Transport .....                 | 51 |
| 1.2   | Objaśnienia rysunkowe i słowa ostrzegawcze .....         | 44 | 10 | Przechowywanie .....            | 52 |
| 2     | Opis produktu .....                                      | 45 | 11 | Utylizacja .....                | 52 |
| 2.1   | Użytkowanie zgodne z przeznaczeniem .....                | 45 | 12 | Obsługa klienta/Serwis .....    | 52 |
| 2.2   | Niebezpieczeństwo nieprawidłowego użycia .....           | 45 | 13 | Gwarancja .....                 | 52 |
| 2.3   | Symbole umieszczone na urządzeniu .....                  | 45 |    |                                 |    |
| 2.4   | Zakres dostawy .....                                     | 45 |    |                                 |    |
| 2.5   | Przegląd produktu (01 – 04) .....                        | 45 |    |                                 |    |
| 3     | Zasady bezpieczeństwa .....                              | 46 |    |                                 |    |
| 4     | Montaż .....   | 47 |    |                                 |    |
| 4.1   | Ustawianie urządzenia .....                              | 47 |    |                                 |    |
| 4.2   | Podłączanie przewodu ssącego (06) .....                  | 47 |    |                                 |    |
| 4.3   | Montaż przewodu ciśnieniowego (05) .....                 | 47 |    |                                 |    |
| 5     | Uruchomienie .....                                       | 47 |    |                                 |    |
| 5.1   | Kontrola przed eksploatacją .....                        | 47 |    |                                 |    |
| 5.2   | Uzupełnianie środków eksploatacyjnych .....              | 47 |    |                                 |    |
| 5.2.1 | Wlewanie oleju (07, 08) .....                            | 48 |    |                                 |    |
| 5.2.2 | Wlewanie benzyny .....                                   | 48 |    |                                 |    |
| 6     | Obsługa .....  | 48 |    |                                 |    |
| 6.1   | Napełnić pompę .....                                     | 48 |    |                                 |    |
| 6.2   | Włączanie pompy .....                                    | 48 |    |                                 |    |
| 6.3   | Wyłączanie pompy .....                                   | 49 |    |                                 |    |
| 7     | Konserwacja i pielęgnacja .....                          | 49 |    |                                 |    |
| 7.1   | Płukanie pompy .....                                     | 49 |    |                                 |    |
| 7.2   | Regulacja gaźnika .....                                  | 49 |    |                                 |    |
| 7.3   | Kontrola iskry zapłonowej .....                          | 49 |    |                                 |    |
| 7.4   | Wymiana filtra powietrza .....                           | 49 |    |                                 |    |
| 7.5   | Wymiana oleju (07, 08) .....                             | 50 |    |                                 |    |
| 7.6   | Konserwacja świecy zapłonowej .....                      | 50 |    |                                 |    |
| 7.7   | Czyszczenie silnika .....                                | 50 |    |                                 |    |
| 7.8   | Okresy konserwacji .....                                 | 50 |    |                                 |    |

### 1 INFORMACJE DOTYCZĄCE NINIEJSZEJ INSTRUKCJI OBSŁUGI

- Wersja niemieckojęzyczna jest oryginalną instrukcją obsługi. Wszystkie pozostałe wersje językowe są tłumaczeniami oryginalnej instrukcji obsługi.
- Poniższa instrukcja obsługi winna być przechowywana zawsze w sposób umożliwiający jej wykorzystanie w celu uzyskania informacji dotyczących urządzenia.
- Urządzenie może być przekazywane wyłącznie wraz z instrukcją obsługi.
- Należy stosować się do wskazówek dot. bezpieczeństwa i ostrzegawczych zawartych w niniejszej instrukcji obsługi.

#### 1.1 Symbole na stronie tytułowej

| Symbol  | Znaczenie   |
|---|---|
|   | Przed uruchomieniem należy dokładnie przeczytać niniejszą instrukcję eksploatacji. Jest to konieczne dla zapewnienia bezusterkowej pracy i bezpiecznej obsługi. |
|  | Instrukcja obsługi  |
|  | Nie używać urządzenia benzynowego w pobliżu otwartych płomieni i źródeł ciepła.   |

#### 1.2 Objasnienia rysunkowe i słowa ostrzegawcze

**!** **NIEBEZPIECZEŃSTWO!** Oznacza niebezpieczeństwo prowadzące do śmierci lub ciężkich obrażeń ciała.

**⚠ OSTRZEŻENIE!** Oznacza potencjalne niebezpieczeństwo mogące prowadzić do śmierci lub ciężkich obrażeń ciała.

**⚠ OSTROŻNIE!** Oznacza potencjalne niebezpieczeństwo mogące prowadzić do średnich lub lekkich obrażeń ciała.

**UWAGA!** Oznacza potencjalne niebezpieczeństwo mogące prowadzić do szkód rzeczowych.

**i WSKAZÓWKA** Szczególne wskazówki ułatwiające zrozumienie instrukcji i obsługi.

## 2 OPIS PRODUKTU

**UWAGA! Niebezpieczeństwo uszkodzenia urządzenia!** W przypadku braku filtra wstępnego do pompy mogą wnikać ciała stałe, które mogłyby powodować uszkodzenia urządzenia.

- W celu bezpiecznego obsługiwanego wyłącznika ciśnieniowego należy wbudować filtr wstępny do przewodu ssącego.

### 2.1 Użytkowanie zgodne z przeznaczeniem

Pompa jest przeznaczona do użytku prywatnego w domu i ogrodzie. Można ją eksploatować tylko przy zachowaniu wartości znamionowych.

Pompa nadaje się do:

- nawadniania i podlewania
- przepompowywania i wypompowywania zbiorników (np. basenów)
- czerpania wody ze studni, z beczek na deszczówkę i cystem.

Pompa nadaje się tylko do tłoczenia następujących cieczy:

- czystej wody, deszczówki
- wody chlorowanej (np. wody z basenu)

Inne i wykraczające poza wymienione wyżej zastosowanie jest uważane za niezgodne z przeznaczeniem.

### 2.2 Niebezpieczeństwo nieprawidłowego użycia

Nie należy eksploatować pompy w sposób ciągły. Nie wolno stosować jej do tłoczenia:

- wody pitnej;
- słonej wody;
- środków spożywczych;
- brudnej wody
- środków agresywnych, chemikaliów;

- cieczy żrących, łatwopalnych, wybuchowych lub gazujących;
- cieczy o temperaturze wyższej niż 35 °C;
- wody zawierającej piasek i cieczy szlifujących.

### 2.3 Symbole umieszczone na urządzeniu

| Symbol | Znaczenie  |
|--------|--|
|        | Zachować szczególną ostrożność podczas obsługi urządzenia!                               |
|        | Przed uruchomieniem przeczytać instrukcję eksploatacji!                                  |
|        | Ostrożnie – trujące gazy!  |
|        | Przed tankowaniem odczekać do ochłodzenia urządzenia!                                    |
|        | Nie eksploatować w zamkniętych pomieszczeniach!  |
|        | Niebezpieczeństwo pożaru! Zachować szczególną ostrożność przy obchodzeniu się z benzyną! |
|        | Używać ochrony słuchu!   |
|        | Gorąca powierzchnia. Nie dotykać!  |

### 2.4 Zakres dostawy

Pompa ogrodowa jest dostarczana w stanie gotowym do eksploatacji z filtrem, mankietem i instrukcją obsługi.

### 2.5 Przegląd produktu (01 – 04)

| Nr | elementu                |
|----|-------------------------|
| 1  | Korek zbiornika benzyny |

| Nr | elementu   |
|----|--|
| 2  | Końcówka przewodu świecy zapłonowej                                  |
| 3  | Tłumiki  |
| 4  | Otwór wlewowy wody   |
| 5  | Wyjście pompy/przyłącze przewodu ciśnieniowego                       |
| 6  | Wejście pompy/przyłącze przewodu ssącego                             |
| 7  | Śruba otworu spustowego w obudowie pompy                             |
| 8  | Śruba spustowa oleju   |
| 9  | Korek wlewu oleju z pętowym wskaźnikiem poziomu oleju                |
| 10 | Włącznik zapłonu   |
| 11 | Linka rozrusznika z uchwytem   |
| 12 | Dźwignia dławika   |
| 13 | Kurek paliwa (tylko w BMP 30000)                                     |
| 14 | Filtr powietrza  |
| 15 | Dźwignia gazu  |
| 16 | Czujnik oleju  |
| 17 | System alarmowy oleju do zatrzymania silnika w przypadku braku oleju |

### Funkcja

Pompa z silnikiem benzynowym zasysa medium przez wejście pompy (02/6, 03/6) i tłoczy je w stronę wyjścia pompy (02/5, 03/5).

## 3 ZASADY BEZPIECZEŃSTWA

**⚠ NIEBEZPIECZEŃSTWO! Zagrożenie dla życia.** Niebezpieczeństwo uduszenia przez trujący tlenek węgla

- Uruchamiać i użytkować silnik wyłącznie na otwartej przestrzeni.
- Eksploatacja w zamkniętych pomieszczeniach, również przy otwartych drzwiach i oknach, jest zabroniona.

**⚠ OSTRZEŻENIE! Niebezpieczeństwo skażenia.** Niesprawne i dezaktywowane urządzenia ochronne i zabezpieczające mogą spowodować poważne obrażenia ciała.

- Jeśli urządzenia ochronne i zabezpieczające są niesprawne, należy zlecić ich naprawę.
- Nigdy nie dezaktywować urządzeń ochronnych i zabezpieczających.

**⚠ OSTRZEŻENIE! Niebezpieczeństwo pożaru i wybuchu.** Wskutek wyciekającego paliwa powstaje wybuchowa mieszanina benzyny i powietrza. Wyfuknięcie, eksplozja lub pożar przy niewłaściwym obchodzeniu się z paliwem mogą prowadzić do ciężkich obrażeń, a nawet śmierci.

- Nie umieszczać nigdy silnika przy otwartych płomieniach lub źródłach ciepła.
- Nie użytkować nigdy silnika w łatwopalnym otoczeniu.
- Należy stosować się do wskazówek dotyczących bezpieczeństwa i informacji ostrzegawczych zawartych w niniejszej dokumentacji i umieszczonych na produkcie.
- Nie używać urządzenia w celach, do których nie jest ono przeznaczone.
- Używać tylko urządzenia w nienagannym stanie technicznym!
- Unikać przedostawania się benzyny i oleju do obszaru w pobliżu silnika, instalacji wydechowej i zbiornika paliwa.
- Należy korzystać ze środków ochrony słuchu.
- Nie wolno obsługiwać silnika pod wpływem alkoholu, środków odurzających lub leków.
- Zabrania się eksploatacji kosiarki przez dzieci lub inne osoby, które nie zapoznały się z instrukcją obsługi maszyny.
- Przestrzegać lokalnych przepisów określających minimalny wiek personelu obsługi.
- Przestrzegać przepisów krajowych dotyczących czasu eksploatacji.
- Silnik może być używany wyłącznie przez osoby, które zapoznały się z instrukcjami.
- Nigdy nie używać silnika, gdy w pobliżu znajdują się inne osoby – zwłaszcza dzieci – lub zwierzęta.
- Należy mieć na uwadze, że użytkownik odpowiada za wypadki i szkody wyrządzone osobom trzecim lub ich własności.
- Nie używać środków do wspomaganego rozruchu w sprayu lub podobnych.

- Podczas przenoszenia pompy zwrócić uwagę, aby przyłączy przewodu ciśnieniowego było skierowane w stronę ciała.
- Palenie podczas tankowania jest zabronione.
- Korek zbiornika musi być zawsze zamknięty do oporu.
- Przed otwarciem zbiornika wyłączyć silnik i poczekać aż ostygnie.
- W razie rozlania benzyny nie wolno uruchamiać silnika. Należy oczyścić urządzenie i zaprzeczyć wszelkich prób rozruchu, aż ulotnią się opary benzyny.
- Uszkodzony zbiornik lub jego zamknięcie należy wymienić.
- W razie konieczności opróżnienia zbiornika paliwa, musi to nastąpić na wolnym powietrzu i przy zimnym silniku.
- Urządzenie przechowywać w miejscu suchym, zabezpieczonym przed mrozem.

## 4 MONTAŻ

**⚠ OSTRZEŻENIE!** Zagrożenia wynikłe z niekompletnego montażu! Eksploatacja niekompletnie zmontowanego urządzenia może prowadzić do poważnych obrażeń ciała.

- Urządzenie eksploatować tylko wówczas, gdy zostało całkowicie zmontowane.
- Przed włączeniem sprawdzić, czy wszystkie urządzenia zabezpieczające i ochronne występują i są sprawne.

### 4.1 Ustawianie urządzenia

1. Przygotować równe i stabilne miejsce.
2. Urządzenie należy ustawić poziomo i w sposób uniemożliwiający zalewanie.

**Wskazówka:** *Urządzenie należy chronić przed deszczem i bezpośrednim działaniem strumienia wody.*

### 4.2 Podłączanie przewodu ssącego (06)

1. Długość przewodu ssącego należy dobrać w taki sposób, aby pompa nie pracowała na sucho. Przewód ssący musi być zawsze zanurzony na co najmniej 30 cm w wodzie.
2. Podłączyć przewód ssący (06/1). Należy zadbać przy tym o szczelne podłączenie, nie uszkodzając gwintów.

**Wskazówka:** *Zalecamy montaż elastycznych przewodów do wejścia pompy (06/2). Wówczas na pompę nie będzie oddziaływać ciśnienie i rozciąganie mechaniczne.*

3. Przewód ssący należy zawsze rozmieszczać wznosząco.

### 4.3 Montaż przewodu ciśnieniowego (05)

1. Zamontować przewód ciśnieniowy (05/1). Należy zadbać przy tym o szczelne podłączenie, nie uszkodzając gwintów.
2. Otworzyć wszystkie zamknięcia występujące w przewodzie ciśnieniowym (zawory, dysze rozpryskowe, kran).

## 5 URUCHOMIENIE

### 5.1 Kontrola przed eksploatacją

Przed uruchomieniem należy zawsze dokonać oględzin. Używanie urządzenia z poluzowanymi, uszkodzonymi bądź zużytymi elementami roboczymi i/lub elementami mocującymi jest zabronione.

Sprawdzić stan ogólny silnika:

- oznak wycieku oleju lub benzyny po stronie zewnętrznej i spodniej silnika
- oznak uszkodzenia
- wszystkie śruby i nakrętki dokręcone.
- wszystkie ekrany i osłony zamontowane.
- poziom paliwa
- poziomu oleju silnikowego
- wkład filtra powietrza

### 5.2 Uzupełnianie środków eksploatacyjnych

**⚠ OSTRZEŻENIE!** Niebezpieczeństwo pożaru i wybuchu. Benzyna i olej są łatwopalne. Pożar może prowadzić do ciężkich obrażeń.

- Benzynę i olej wlewać wyłącznie na wolnym powietrzu, nigdy w pobliżu otwartych płomieni lub źródeł ciepła.
- Benzynę przechowywać wyłącznie w zbiornikach przeznaczonych do tego celu.
- Tankować wyłącznie na wolnym powietrzu.
- Palenie podczas tankowania jest zabronione.
- Nie otwierać zbiornika, jeśli silnik pracuje lub jest rozgrzany.
- Uszkodzony zbiornik lub jego zamknięcie należy wymienić.
- Korek zbiornika musi być zawsze zamknięty do oporu.
- W przypadku wycieku benzyny:
  - Nie uruchamiać silnika.
  - Nie próbować uruchamiać zapłonu.
  - Oczyścić urządzenie.



**UWAGA! Niebezpieczeństwo uszkodzenia silnika.** Niski poziom oleju może spowodować uszkodzenie silnika.

- Wlać olej przed uruchomieniem.
- Regularnie kontrolować poziom oleju.
- W przypadku niskiego poziomu oleju uzupełnić olej.

### 5.2.1 Wlewanie oleju (07, 08)

1. Wykręcić prętowy wskaźnik poziomu oleju (07/1) i włożyć przyrząd do nalewania.
2. Uzupełnienie oleju.
3. Zdjąć króciec wlewowy i z powrotem przykręcić prętowy wskaźnik poziomu oleju.

Zalecenia dotyczące oleju:

- Olej silnikowy stanowi czynnik decydujący o mocy i trwałości silnika. Należy stosować olej silnikowy, który spełnia wymagania klasy serwisowej API SF lub wyższe (lub równoważny).
- Sprawdzić etykietę serwisową API zbiornika oleju, aby upewnić się, że zawiera ona litery SF lub oznaczenie wyższej klasy (lub równoważnej).
- Do ogólnego użycia zaleca się SAE 10W-30. Zalecany zakres temperatur roboczych dla tego silnika wynosi od 0 °C do 40 °C.

### Kontrola poziomu oleju (08)

Sprawdzać poziom oleju, gdy silnik jest zatrzymany i ustawiony poziomo.

1. Wykręcić prętowy wskaźnik poziomu oleju i wytrzeć do sucha.
2. Prętowy wskaźnik poziomu oleju wprowadzić do króćca wlewowego oleju, aż osiadzie (nie dokręcać), i ponownie wyjąć.
3. Jeżeli poziom oleju będzie oscylował w pobliżu lub poniżej dolnego oznaczenia granicznego na wskaźniku poziomu oleju, wlać zalecany olej do poziomu górnego oznaczenia granicznego.
4. Ponownie wkręcić prętowy wskaźnik poziomu oleju.

### 5.2.2 Wlewanie benzyny

1. Odkręcić korek zbiornika (01/1, 03/1) odłożyć w czyste miejsce.
2. Benzynę wlać przez lejek.
3. Szczelnie zamknąć otwór wlewowy zbiornika i oczyścić go.

Zalecenia dotyczące paliwa:

- Stosować czystą, świeżą, bezołowiową benzynę o minimalnej liczbie oktanowej 90.
- Należy nabywać taką ilość paliwa, którą można wykorzystać w ciągu 30 dni (patrz przechowywanie).
- Benzyna zawierająca do 10% etanolu lub do 15% MTBE (paliwo wysokooktanowe) jest dopuszczona do stosowania.
- Nie mieszać benzyny z olejem.

## 6 OBSŁUGA

**⚠ OSTRZEŻENIE! Niebezpieczeństwo wybuchu.** Benzyna i olej są wysoce zapalne.

- Nie używać środków do wspomagania rozruchu w sprayu lub podobnych.

**⚠ OSTROŻNIE! Niebezpieczeństwo zranienia.** Niebezpieczeństwo odrzutu: Linka startowa może odskoczyć z powrotem do silnika, jeszcze przed zwolnieniem.

- Należy liczyć się z nagłym odrzutem przy pociągnięciu linki startowej.
- Przed uruchomieniem silnika zapoznać się z instrukcją obsługi urządzenia.
- Uruchamiać silnik wyłącznie na otwartej przestrzeni. Eksploatacja w zamkniętych pomieszczeniach, także przy otwartych drzwiach i oknach, jest niedozwolona.
- Uruchamiać silnik wyłącznie w pozycji poziomej.

### 6.1 Napełnić pompę

**UWAGA! Niebezpieczeństwo uszkodzenia urządzenia!** Praca na sucho niszczy pompę!

- Pompa przed każdym uruchomieniem musi być napełniona wodą aż do punktu przelewowego, aby umożliwić natychmiastowe zasysanie.

1. Otworzyć śrubę otworu wlewowego (02/4, 04/4).
2. Przez otwór wlewowy nalać wody, aż do oznaczenia na obudowie pompy.
3. Z powrotem wkręcić śrubę otworu wlewowego.

### 6.2 Włączanie pompy

1. Otworzyć wszystkie zamknięcia występujące w przewodzie ciśnieniowym (zawór, dysza rozpryskowa, kran).



- Otworzyć kurek paliwa (04/13) (tylko w BMP 30000).

**UWAGA! Niebezpieczeństwo uszkodzenia urządzenia!** Zamknięty przewód ciśnieniowy może spowodować uszkodzenia pompy!

- Nie dopuścić, aby pompa pracowała przy zamkniętym przewodzie ciśnieniowym.

### Dławiak

- W razie rozruchu na zimno zamknąć dźwignię ssania (01/12, 04/12).
- W urządzeniu rozgrzanym do eksploatacji przestawić dźwignię ssania do położenia połówicznego.

**WSKAZÓWKA** Jeżeli podczas powtórnej próby uruchomienia urządzenie nadal nie zadziała, należy całkowicie otworzyć dźwignię ssania.

### Uruchamianie silnika

- Nie zbliżać łatwopalnych ciał obcych do układu wydechowego i obszaru cylindra.
- Przed dotknięciem odczekać, aż ostygnie układ wydechowy, cylinder i żebra chłodzące.

### Starter linkowy

- Pociągnąć mocno linkę startową (01/11, 04/11) i pozwolić następnie, aby linka powoli się zwinęła.

**WSKAZÓWKA** Jeżeli podczas powtórnej próby uruchomienia urządzenie nadal nie zadziała, należy postępować zgodnie ze wskazówkami dotyczącymi ssania.

### 6.3 Wyłączenie pompy

- Ustawić dźwignię gazu (01/15, 04/15) w położenie „SLOW”.
- Ustawić włącznik zapłonu (02/10, 03/10) w położenie „OFF”.
- Zamknąć kurek paliwa (04/13) (tylko w BMP 30000).
- Zamknąć wszystkie zamknięcia znajdujące się na przewodzie ciśnieniowym.

## 7 KONSERWACJA I PIELEGNACJA

**OSTRZEŻENIE! Niebezpieczeństwo skałeczenia.** Mimoswolne włączenie silnika może doprowadzić do poważnych obrażeń ciała.

- Zawsze przed rozpoczęciem czynności nastawczych, konserwacyjnych i naprawczych należy wyłączyć silnik i zabezpieczyć go przed ponownym uruchomieniem.

- Zdjąć kabel zapłonowy i trzymać z dala od świecy zapłonowej.
- Przed rozpoczęciem czynności konserwacyjnych i czyszczenia należy wyciągnąć końcówkę przewodu świecy zapłonowej.
- Nie spryskiwać urządzenia wodą! Wnikająca do wnętrza urządzenia (instalacja zapłonowa, gaźnik) woda może prowadzić do wystąpienia zakłóceń.
- Po każdym zastosowaniu wyczyścić urządzenie.
- Przestrzegać planu konserwacji.
- Przestrzegać godzinowych lub rocznych okresów, w zależności od tego, co nastąpi wcześniej.
- Podczas eksploatacji w trudniejszych warunkach niezbędna jest częstsza konserwacja.

### 7.1 Płukanie pompy

**WSKAZÓWKA** Po tłoczeniu wody basenowej zawierającej chlor lub cieczy, które pozostawiają osady, należy przepłukać pompę czystą wodą.

### 7.2 Regulacja gaźnika

**WSKAZÓWKA** Regulację gaźnika należy zlecać jedynie autoryzowanym warsztatom serwisowym.

### 7.3 Kontrola iskry zapłonowej

**OSTRZEŻENIE! Zagrożenie urazami spowodowanymi porażeniem prądem.** Kontrolowanie iskry zapłonowej przy wymontowanej świecy zapłonowej może prowadzić do ciężkich obrażeń wskutek porażenia prądem i pożaru.

- Nie kontrolować nigdy iskier zapłonowych przy wymontowanej świecy zapłonowej. Zamiast tego używać testera do świec zapłonowych.

- Stosować odpowiedni tester iskry.

### 7.4 Wymiana filtra powietrza

Regularnie czyścić filtr powietrza. Wymienić uszkodzony filtr powietrza.

- Zdemontować osłonę filtra powietrza. W tym celu odkręcić śrubę i zdjąć osłonę.
- Wyjąć filtr piankowy i wypłukać w ciepłej wodzie z mydłem. Założyć ponownie tylko po całkowitym wysuszeniu.
- Z powrotem założyć osłonę filtra powietrza.

## 7.5 Wymiana oleju (07, 08)

- Regularnie kontrolować poziom oleju.
- Poziom oleju sprawdzać co 8 godzin pracy lub codziennie przed uruchomieniem silnika.

**⚠ OSTRZEŻENIE! Niebezpieczeństwo pożaru i wybuchu.** Wskutek wyciekającego paliwa powstaje wybuchowa mieszanina benzyny i powietrza. Wyfuknięcie, eksplozja lub pożar przy niewłaściwym obchodzeniu się z paliwem mogą prowadzić do ciężkich obrażeń, a nawet śmierci.

- Przed spuszczeniem oleju opróżnić zbiornik paliwa.

### **f WSKAZÓWKA**

- Zużyty olej spuszczać z ciepłego silnika. Ciepły olej spływa szybko i w całości.
- Utylizować zużyty olej w sposób przyjazny dla środowiska!

1. Aby opróżnić zbiornik paliwa, włączyć silnik do czasu, aż zatrzyma się on na skutek braku paliwa.
2. Wyjąć końcówkę przewodu świecy zapłonowej (01/2, 04/2).
3. Do zlania oleju zastosować odpowiedni pojemnik.
4. Wykręcić prętowy wskaźnik poziomu oleju (07/1).
5. Wykręcić śrubę spustową oleju (01/8, 03/8).
6. Do pojemnika spuścić cały olej.
7. Z powrotem wkręcić śrubę spustową oleju (01/8, 03/8), upewniając się, że uszczelka jest na prawidłowym miejscu, i mocno dokręcić.
8. Uzupelnienie świeżego oleju.
9. Na prętowym wskaźniku poziomu oleju (08/1) sprawdzić, czy poziom oleju sięga do oznaczenia „MAKS.”.
10. Z powrotem przykręcić korek i usunąć wszystkie ewentualne ślady rozlanego oleju.

## 7.6 Konserwacja świecy zapłonowej

**⚠ OSTRZEŻENIE! Zagrożenie urazami spowodowanymi porażeniem prądem.** Kontrolowanie iskry zapłonowej przy wymontowanej świecy zapłonowej może prowadzić do ciężkich obrażeń wskutek porażenia prądem i pożaru.

- Nie kontrolować nigdy isker zapłonowych przy wymontowanej świecy zapłonowej. Zamiast tego używać testera do świec zapłonowych.

**UWAGA! Niebezpieczeństwo uszkodzenia silnika.** Używanie silnika z nieprawidłową świecą zapłonową lub bez świecy zapłonowej prowadzi do ciężkich uszkodzeń silnika!

- Zawsze używać zalecanego typu świec zapłonowych.
- Nie próbować uruchamiać silnika bez świecy zapłonowej.

Odstęp między elektrodami świecy zapłonowej: patrz dane techniczne.

## 7.7 Czyszczenie silnika

**⚠ OSTRZEŻENIE! Niebezpieczeństwo pożaru i wybuchu.** Ciała obce na silniku mogą spowodować pożar w urządzeniu. Pożar może prowadzić do ciężkich obrażeń.

- Należy usuwać łatwopalne ciała obce (np. trawę, liście, smar) z silnika, w szczególności z układu wydechowego i obszaru cylindrów.
- Regularnie kontrolować i czyścić układ wydechowy i obszar cylindrów.

**UWAGA! Niebezpieczeństwo związane z wodą.** Wnikająca do wnętrza urządzenia (instalacja zapłonowa, gaźnik) woda może prowadzić do wystąpienia zakłóceń.

- Nie spryskiwać silnika wodą.
- Wyczyścić układ chłodzenia.
- Aby uniknąć przegrzania, w razie potrzeby wyczyścić także wewnętrzne żebra chłodzące i powierzchnie.

## 7.8 Okresy konserwacji

Przestrzegać godzinowych lub rocznych okresów, w zależności od tego, co nastąpi wcześniej. Podczas eksploatacji w trudniejszych warunkach niezbędna jest częstsza konserwacja.

Przed każdym użyciem:

- Sprawdzić poziom oleju
- Sprawdzić filtr powietrza

Po pierwszych 20 godzinach roboczych lub 1 miesiąc po uruchomieniu:

- Wymiana oleju

Co 50 godzin roboczych lub co 3 miesiące:

- Czyszczenie filtra powietrza<sup>1)</sup>

Co 100 godzin roboczych lub co 6 miesiące:

- Wymiana oleju
- Wyczyścić zbiornik osadów przy kurku paliwa
- Czyszczenie świecy zapłonowej

Co 300 godzin roboczych lub raz w roku:

- Wymiana filtra powietrza<sup>2)</sup>
- Wymiana świecy zapłonowej
- Ustawienie prędkości obrotowej biegu jałowego<sup>3)</sup>
- Ustawienie luzu zaworu<sup>3)</sup>
- Płukanie zbiornika paliwa i filtra paliwa<sup>3)</sup>

Dodatkowo co 300 godzin roboczych:

- Czyszczenie głowicy cylindra<sup>3)</sup>

Dodatkowo co 2 lata:

- Wymiana przewodu paliwowego<sup>3)</sup>

1) Należy częściej czyścić w przypadku ciał obcych w powietrzu i dużego zapylenia.

2) Wymienić tylko papierowy wkład.

3) Tę pracę konserwacyjną mogą wykonywać tylko stacje serwisowe i autoryzowane zakłady serwisowe.

## 8 POMOC W PRZYPADKU USTEREK

**⚠ OSTROŻNIE!** Niebezpieczeństwo skaleczenia. Poruszające się części urządzenia o ostrych krawędziach mogą spowodować obrażenia.

- Podczas wykonywania prac związanych z konserwacją, pielęgnacją i czyszczeniem należy zawsze nosić rękawice ochronne!

**ℹ WSKAZÓWKA** W przypadku zakłóceń, które nie zostały wymienione w tej tabeli, lub takich, których nie można usunąć we własnym zakresie, należy skontaktować się z naszym działem obsługi klienta.

| Usterki w silniku                | Usuwanie   |
|----------------------------------|--|
| <b>Silnik nie uruchamia się.</b> | <ul style="list-style-type: none"> <li>■ Otworzyć kurek paliwa.</li> <li>■ Zatkanować benzynę.</li> <li>■ Załączyć ssanie.</li> <li>■ Sprawdzić świece zapłonowe, ewentualnie wymienić.</li> <li>■ Mokre świece zapłonowe wysuszyć i z powrotem założyć.</li> <li>■ Wyczyścić filtr powietrza.</li> <li>■ Spuścić złej jakości, długo przechowywaną benzynę i wymienić na nową.</li> </ul> |
| <b>Spadająca moc silnika.</b>    | Wyczyścić filtr powietrza.   |
| <b>Nierówna praca silnika</b>    | Udać się do serwisu.   |

| Usterki w układzie hydraulicznym      | Usuwanie   |
|---------------------------------------|--|
| <b>Zbyt mała ilość tłoczonyj wody</b> | <ul style="list-style-type: none"> <li>■ Wyprostować wąż ciśnieniowy.</li> <li>■ Usunąć zanieczyszczenia z obszaru ssania.</li> <li>■ Przestrzegać maksymalnej wysokości tłoczenia, patrz dane techniczne.</li> <li>■ Sprawdzić wysokość zasysania. Przestrzegać maksymalnej wysokości zasysania, patrz dane techniczne.</li> <li>■ Wymienić wąż ssący.</li> </ul> |

## 9 TRANSPORT

- Silnik transportować tylko z pustym zbiornikiem paliwa.

- Silnik transportować zawsze tylko ze świecą zapłonową skierowaną w górę, gdyż w przeciwnym razie dochodzi do: emisji dymu, cięż-

kiego rozruchu, nagaru na świecy zapłonowej.

## 10 PRZECHOWYWANIE

1. Opróżnić przewód ssący i przewód ciśnieniowy.
2. Wykręcić śruby spustowe i wypuścić wodę z pompy.
3. Ponownie wkręcić śruby spustowe oraz przechowywać pompę i akcesoria, chroniąc je przed mrozem.

**WSKAZÓWKA** W przypadku ryzyka zamrożenia należy całkowicie opróżnić układ i przechować pompę w miejscu zabezpieczonym przed mrozem.

- Przed przechowywaniem silnika zapoznać się z instrukcją obsługi urządzenia.
- Począekać na ostygnięcie silnika.
- Przechowywać silnik w dobrze przewietrzonym pomieszczeniu, z dala od otwartego ognia i źródeł ciepła.
- Nie przechowywać w następujących obszarach:
  - w pobliżu otwartego ognia
  - w pobliżu źródeł ciepła
  - w miejscu eksploatacji silników elektrycznych

## 13 GWARANCJA

Ewentualne wady materiałowe lub produkcyjne w urządzeniu usuwamy przed upływem ustawowego okresu przedawnienia roszczeń z tytułu rękojmi za wady fizyczne, dokonując wedle naszego uznania naprawy lub wymiany produktu. Okres przedawnienia ustalany jest zgodnie z prawem obowiązującym w kraju, w którym produkt został zakupiony.

Gwarancja obowiązuje tylko w przypadku:

- zastosowania się do treści niniejszej instrukcji obsługi
- prawidłowego postępowania,
- stosowania oryginalnych części zamiennych.

Gwarancja nie obejmuje:

- uszkodzeń lakieru spowodowanych zwykłym zużyciem
- części zużywalnych, oznaczonych na wykazie części zamiennych ramką xxxxxx (X).
- silników spalinowych (w tym przypadku obowiązują oddzielne warunki gwarancji ustalone przez producenta)

Okres gwarancji rozpoczyna się od momentu nabycia przez pierwszego użytkownika końcowego. Decydujące znaczenie ma tutaj data dokumentu zakupu. Należy zwrócić się do dystrybutora lub najbliższego autoryzowanego punktu serwisowego, przedkładając niniejszą deklarację gwarancyjną oraz dowód zakupu. Niniejsza deklaracja nie narusza ustawowych roszczeń nabywcy w stosunku do sprzedawcy z tytułu wad.

- w miejscu użytkowania narzędzi elektrycznych

- W przypadku silników przechowywanych dłużej niż 30 dni należy spuścić paliwo lub zabezpieczyć za pomocą stabilizatora paliwa, ponieważ w przeciwnym wypadku w układzie paliwowym będą tworzyć się osady.
- Urządzenie przechowywać w miejscu suchym, zabezpieczonym przed mrozem.

## 11 UTYLIZACJA



- Benzyna i olej silnikowy nie mogą być utylizowane z odpadami z gospodarstwa domowego ani ściekami, lecz należy przekazać je do osobnej zbiórki lub utylizacji!
- Przed utylizacją urządzenia trzeba opróżnić zbiornik paliwa i zbiornik oleju silnikowego!
- Opakowanie, urządzenie i akcesoria wykonano z materiałów nadających się do recyklingu i należy zapewnić ich odpowiednią utylizację.

## 12 OBSŁUGA KLIENTA/SERWIS









Wszelkie pytania dotyczące gwarancji, naprawy lub części zamiennych należy kierować do najbliższego punktu serwisowego AL-KO. Można go znaleźć w następującej witrynie internetowej: [www.al-ko.com/service-contacts](http://www.al-ko.com/service-contacts)

Gwarancja wygasa w przypadku:

- samodzielnych prób naprawy,
- samodzielnych zmian technicznych,
- zastosowania niezgodnie z przeznaczeniem.

## PŘEKLAD ORIGINÁLNÍHO NÁVODU K POUŽITÍ

## Obsah

| 1  | K tomuto návodu k použití .....   | 53 | 11  | Likvidace .....               | 60 |        |        |   |   |   |                 |  |  |
|--|---|----|---|-------------------------------|----|--------|--------|---|---|---|-----------------|--|--|
| 1.1  | Symboly na titulní straně.....  | 53 | 12  | Zákaznický servis/servis..... | 61 |        |        |   |   |   |                 |  |  |
| 1.2  | Vysvětlení symbolů a signálních slov ..   | 53 | 13  | Záruka .....                  | 61 |        |        |   |   |   |                 |  |  |
| 2  | Popis výrobku .....   | 54 | <b>1 K TOMUTO NÁVODU K POUŽITÍ</b>  |                               |    |        |        |   |   |   |                 |  |  |
| 2.1  | Použití v souladu s určeným účelem..  | 54 | ■ U německé verze se jedná o originální návod k použití. Všechny ostatní jazykové verze jsou překlady originálního návodu k použití.  |                               |    |        |        |   |   |   |                 |  |  |
| 2.2  | Možné chybné použití .....  | 54 | ■ Uchovávejte tento návod vždy tak, abyste si ho mohli přečíst, když budete potřebovat informace o stroji.  |                               |    |        |        |   |   |   |                 |  |  |
| 2.3  | Symboly na stroji.....  | 54 | ■ Předávejte dalším osobám pouze výrobek s tímto návodem k použití.   |                               |    |        |        |   |   |   |                 |  |  |
| 2.4  | Součásti dodávky .....  | 54 | ■ Přečtete a dodržujte bezpečnostní pokyny a varování uvedená v tomto návodu.   |                               |    |        |        |   |   |   |                 |  |  |
| 2.5  | Přehled výrobku (01–04).....  | 54 | <b>1.1 Symboly na titulní straně</b>  |                               |    |        |        |   |   |   |                 |  |  |
| 3  | Bezpečnostní pokyny.....  | 55 | <table border="1"> <thead> <tr> <th>Symbol</th> <th>Význam</th> </tr> </thead> <tbody> <tr> <td></td> <td>Před uvedením do provozu si bezpodmínečně pečlivě přečtete tento návod k použití. To je předpokladem pro bezpečnou práci a bezproblémovou manipulaci.</td> </tr> <tr> <td></td> <td>Návod k použití</td> </tr> <tr> <td></td> <td>Benzinový stroj neprovozujte v blízkosti otevřených plamenů nebo zdrojů tepla.</td> </tr> </tbody> </table> |                               |    | Symbol | Význam |  | Před uvedením do provozu si bezpodmínečně pečlivě přečtete tento návod k použití. To je předpokladem pro bezpečnou práci a bezproblémovou manipulaci. |  | Návod k použití |  | Benzinový stroj neprovozujte v blízkosti otevřených plamenů nebo zdrojů tepla. |
| Symbol   | Význam  |    |   |                               |    |        |        |   |   |   |                 |  |  |
|   | Před uvedením do provozu si bezpodmínečně pečlivě přečtete tento návod k použití. To je předpokladem pro bezpečnou práci a bezproblémovou manipulaci. |    |   |                               |    |        |        |   |   |   |                 |  |  |
|   | Návod k použití   |    |   |                               |    |        |        |   |   |   |                 |  |  |
|  | Benzinový stroj neprovozujte v blízkosti otevřených plamenů nebo zdrojů tepla.  |    |   |                               |    |        |        |   |   |   |                 |  |  |
| 4  | Montáž .....  | 56 | <b>1.2 Vysvětlení symbolů a signálních slov</b>   |                               |    |        |        |   |   |   |                 |  |  |
| 4.1  | Sestavení přístroje .....   | 56 | ⚠ <b>NEBEZPEČÍ!</b> Označuje bezprostředně hrožící nebezpečnou situaci, která – pokud se jí nevyhnete – má za následek smrt nebo vážné zranění.   |                               |    |        |        |   |   |   |                 |  |  |
| 4.2  | Připojení sacího vedení (06) .....  | 56 | ⚠ <b>VÝSTRAHA!</b> Označuje možnou nebezpečnou situaci, která – pokud se jí nevyhnete – může mít za následek smrt nebo vážné zranění.   |                               |    |        |        |   |   |   |                 |  |  |
| 4.3  | Montáž tlakového vedení (05).....   | 56 | ⚠ <b>OPATRNĚ!</b> Označuje možnou nebezpečnou situaci, která by mohla mít za následek menší nebo středně těžké zranění, pokud se jí nevyhnete.  |                               |    |        |        |   |   |   |                 |  |  |
| 5  | Uvedení do provozu.....   | 56 |   |                               |    |        |        |   |   |   |                 |  |  |
| 5.1  | Kontrola před použitím .....  | 56 |   |                               |    |        |        |   |   |   |                 |  |  |
| 5.2  | Naplnění provozních kapalin .....   | 56 |   |                               |    |        |        |   |   |   |                 |  |  |
| 5.2.1  | Plnění oleje (07, 08) .....   | 56 |   |                               |    |        |        |   |   |   |                 |  |  |
| 5.2.2  | Doplnění benzínu .....  | 57 |   |                               |    |        |        |   |   |   |                 |  |  |
| 6  | Obsluha .....   | 57 |   |                               |    |        |        |   |   |   |                 |  |  |
| 6.1  | Naplnění čerpadla .....   | 57 |   |                               |    |        |        |   |   |   |                 |  |  |
| 6.2  | Zapnutí čerpadla .....  | 57 |   |                               |    |        |        |   |   |   |                 |  |  |
| 6.3  | Vypnutí čerpadla .....  | 58 |   |                               |    |        |        |   |   |   |                 |  |  |
| 7  | Údržba a péče .....   | 58 |   |                               |    |        |        |   |   |   |                 |  |  |
| 7.1  | Vymývání čerpadla.....  | 58 |   |                               |    |        |        |   |   |   |                 |  |  |
| 7.2  | Nastavení karburátoru.....  | 58 |   |                               |    |        |        |   |   |   |                 |  |  |
| 7.3  | Kontrola zapalovací jiskry .....  | 58 |   |                               |    |        |        |   |   |   |                 |  |  |
| 7.4  | Výměna vzduchového filtru .....   | 58 |   |                               |    |        |        |   |   |   |                 |  |  |
| 7.5  | Výměna oleje (07, 08).....  | 58 |   |                               |    |        |        |   |   |   |                 |  |  |
| 7.6  | Údržba zapalovacích svíček .....  | 59 |   |                               |    |        |        |   |   |   |                 |  |  |
| 7.7  | Čištění motoru.....   | 59 |   |                               |    |        |        |   |   |   |                 |  |  |
| 7.8  | Intervaly údržby .....  | 59 |   |                               |    |        |        |   |   |   |                 |  |  |
| 8  | Pomoc při poruchách.....  | 59 |   |                               |    |        |        |   |   |   |                 |  |  |
| 9  | Přeprava .....  | 60 |   |                               |    |        |        |   |   |   |                 |  |  |
| 10   | Skladování .....  | 60 |   |                               |    |        |        |   |   |   |                 |  |  |

**POZOR!** Označuje situaci, která by mohla mít za následek věcné škody, pokud se jí nevyhnete.

**f UPOZORNĚNÍ** Speciální pokyny pro lepší srozumitelnost a manipulaci.

## 2 POPIS VÝROBKU

**POZOR! Nebezpečí poškození stroje!** Bez předřazeného filtru se mohou do čerpadla dostat pevné součásti, které mohou způsobit poškození přístroje.

- K bezpečnému provozu tlakového spínače namontujte do sacího vedení předřazený filtr.

### 2.1 Použití v souladu s určeným účelem

Čerpadlo je určeno pro soukromé používání doma a na zahradě. Smí být provozované pouze v rámci omezení použití dle technických údajů.

Čerpadlo se hodí pro:

- zavlažování a zalévání,
- přečerpávání a vyčerpávání nádrží (např. plaveckých bazénů),
- čerpání vody ze studen, sudů na dešťovou vodu a cisteren.

Čerpadlo je vhodné výhradně k čerpání následujících kapalin:

- čistá voda, dešťová voda,
- chlorovaná voda (např. plavecké bazény).

Jiné nebo rozsáhlejší používání platí za v rozporu s určeným účelem.

### 2.2 Možné chybné použití

Čerpadlo se nesmí používat v trvalém provozu. Není vhodné k čerpání:

- pitné vody,
- slané vody,
- potravin,
- znečištěné vody,
- agresivních médií, chemikálií,
- leptavých, hořlavých, výbušných nebo plyných kapalin,
- kapalin s teplotou vyšší než 35 °C,
- písčité vody a brusných kapalin.

## 2.3 Symboly na stroji

| Symbol   | Význam  |
|--|---|
|   | Zvláštní opatrnost při manipulaci!                              |
|   | Před uvedením do provozu si přečtěte návod k použití!           |
|   | Pozor, jedovaté plyny!  |
|   | Před tankováním nechte přístroj ochladit!                       |
|   | Nepoužívejte v uzavřených prostorech!                           |
|   | Nebezpečí požáru! Zvláštní opatrnost při manipulaci s benzinem! |
|   | Noste ochranu sluchu!   |
|  | Horký povrch. Nedotýkat se!                                     |

### 2.4 Součásti dodávky

Zahradní čerpadlo se dodává připravené k provozu s filtrem, manžetou a návodem k použití.

### 2.5 Přehled výrobku (01–04)

| Č. | Součást                                     |
|----|---|
| 1  | Kryt benzínové nádrže                       |
| 2  | Konektor zapalovací svíčky                  |
| 3  | Tlumič výfuku                               |
| 4  | Plnicí šroub pro vodu                       |
| 5  | Výstup čerpadla / přípojka tlakového vedení |

| Č. | Součást  |
|----|--|
| 6  | Vstup čerpadla / přípojka sacího vedení                      |
| 7  | Vypouštěcí šroub pouzdra čerpadla                            |
| 8  | Vypouštěcí šroub oleje                                       |
| 9  | Víko plnicího otvoru oleje s měrkou oleje                    |
| 10 | Spínač zapalování  |
| 11 | Startovací lanko s rukojetí                                  |
| 12 | Páčka sytiče   |
| 13 | Palivový kohout (jen u BMP 30000)                            |
| 14 | Vzduchový filtr  |
| 15 | Páčka plynu  |
| 16 | Senzor oleje   |
| 17 | Poplašný systém oleje k zastavení motoru při nedostatku olej |

### Funkce

Čerpadlo s benzínovým motorem nasává hncí médium přes vstup čerpadla (02/6, 03/6) a žene je k výstupu čerpadla (02/5, 03/5).

## 3 BEZPEČNOSTNÍ POKYNY

**⚠ NEBEZPEČÍ! Smrtelné nebezpečí.** Nebezpečí udušení jedovatým oxidem uhelnatým

- Motor spouštějte a provozujte motor pouze ve venkovním prostředí.
- Provoz v uzavřených prostorách je zakázán i v případě, že jsou dveře a okna otevřené.

**⚠ VÝSTRAHA! Nebezpečí zranění.** Poškozená a vyřazená bezpečnostní a ochranná zařízení mohou vést k těžkým poraněním.

- Defektní bezpečnostní a ochranná zařízení nechejte opravit.
- Bezpečnostní a ochranná zařízení nikdy nevyřazujte z provozu.

**⚠ VÝSTRAHA! Nebezpečí požáru a výbuchu.** V důsledku unikajícího paliva vzniká výbušná směs benzínu se vzduchem. Vznět, výbuch a požár mohou při neodborném zacházení s palivem vést k těžkým úrazům a dokonce k smrti.

- Motor nikdy neukládejte u zdrojů otevřeného ohně nebo tepla.
- Motor nikdy neprovozujte v hořlavém prostředí.
- Dodržujte bezpečnostní a výstražné předpisy v této dokumentaci a na výrobku.
- Přístroj nepoužívejte k účelům, k nimž není určen.
- Používejte stroj pouze v technicky bezvadném stavu!
- Oblast kolem motoru, výfuku a palivové nádrže udržujte bez benzínu a oleje.
- Noste ochranu sluchu.
- Motor neobsluhujte pod vlivem alkoholu, drog nebo léků.
- Děti a osoby, které nejsou seznámeny s návodem k obsluze, nesmějí zařízení používat.
- Respektujte místní předpisy pro minimální věk obsluhující osoby.
- Dodržujte ustanovení pro provozní dobu specifická v dané zemi.
- Motor mohou používat výhradně jen osoby, které byly seznámeny s pokyny.
- Motor nikdy nepoužívejte, jestliže se v jeho blízkosti nacházejí nějaké osoby, zejména děti, nebo zvířata.
- Upozorňujeme, že uživatel odpovídá za všechny nehody a škody vzniklé jiným osobám nebo jejich majetku.
- Nepoužívejte startovací spreje apod.
- Při nošení čerpadla dbejte na to, aby přípojka tlakového vedení ukazovala k tělu.
- Při doplňování paliva nekuřte.
- Víčko nádrže vždy pevně utahujte.
- Motor vypněte a nechejte vychladnout dříve, než sejmete uzávěr nádrže.
- Pokud benzín přetekl, nesmí se motor startovat. Přístroj je třeba očistit a nepokoušet se o jakékoli nastartování, dokud se odpařují benzínové výpary.
- Poškozenou nádrž nebo uzávěr nádrže vyměňte.



- Pokud je nutné vyprázdnit palivovou nádrž, musí se to provádět venku a při studeném motoru.
- Přístroj skladujte na suchém místě chráněném před mrazem.

## 4 MONTÁŽ

**⚠ VÝSTRAHA! Nebezpečí v důsledku neúplné montáže!** Provoz neúplně smontovaného přístroje může přivodit těžká poranění a poškození přístroje.

- Přístroj provozujte pouze tehdy, když je kompletně smontovaný!
- Vyzkoušejte všechna bezpečnostní a ochranná zařízení, zda jsou k dispozici a jsou funkční!

### 4.1 Sestavení přístroje

1. Připravte si rovné a pevné stanoviště.
2. Přístroj postavte vodorovně na místo bez rizika zaplavení.

**Upozornění:** Přístroj musí být chráněn před deštěm a přímým postříkem vodou.

### 4.2 Připojení sacího vedení (06)

1. Délku sacího vedení zvolte tak, aby čerpadlo nemohlo běžet nasucho. Sací vedení se vždy musí nacházet alespoň 30 cm pod hladinou vody.
2. Připojte sací vedení (06/1). Dávejte přitom pozor na těsnost přípojky, aniž byste poškodili závit.

**Upozornění:** Na vstup čerpadla doporučujeme montáž ohebných vedení (06/2). Tím se lze vyhnout namáhání čerpadla mechanickým tlakem nebo tahem.

3. Položení sacího vedení s trvalým stoupáním (spádem).

### 4.3 Montáž tlakového vedení (05)

1. Namontujte tlakové vedení (05/1). Dávejte přitom pozor na těsnost přípojky, aniž byste poškodili závit.
2. Otevřete všechny uzávěry v tlakovém vedení (ventily, stříkací trysky, vodovodní kohout).

## 5 UVEDENÍ DO PROVOZU

### 5.1 Kontrola před použitím

Před každým uvedením do provozu vždy provedte vizuální kontrolu. Přístroj nesmí být nikdy používán s volnými, poškozenými nebo opotřebenými provozními a/nebo upevňovacími díly.

Zkontrolujte celkový stav motoru:

- Znamky úniku oleje nebo benzínu na vnější a spodní straně motoru
- Znamky poškození
- Zda-li jsou všechny šrouby a matice dotažené.
- Zda-li jsou všechny kryty na svém místě.
- Stav paliva
- Stav motorového oleje
- Vložka vzduchového filtru

### 5.2 Naplnění provozních kapalin

**⚠ VÝSTRAHA! Nebezpečí požáru a výbuchu.** Benzín a olej jsou vysoce vznětlivé. Požár může mít za následek těžké úrazy.

- Benzín a olej doplňujte jen na volném prostranství a ne v blízkosti otevřeného plamene nebo zdroje tepla.
- Benzín uchovávejte jen v nádobách k tomu určených.
- Palivo doplňujte jen ve volném prostoru.
- Při doplňování paliva nekuřte.
- Uzávěr nádrže neotevírejte, pokud motor běží nebo je horký.
- Poškozenou nádrž nebo uzávěr nádrže vyměňte.
- Víčko nádrže vždy pevně utahujte.
- Pokud vytekl benzín:
  - Nestartujte motor.
  - Zabraňte pokusům o nastartování.
  - Vyčistěte přístroj.

**POZOR! Nebezpečí poškození motoru.** Nízký stav oleje může způsobit poškození motoru.

- Před uvedením do provozu nalijte olej.
- Pravidelně kontrolujte stav oleje.
- Při nízkém stavu oleje ho doplňte.

#### 5.2.1 Plnění oleje (07, 08)

1. Vyšroubujte měрку oleje (07/1) a nasadte plnicí pomůcku.
2. Naplňte olej.
3. Sejměte plnicí hrdlo a našroubujte zpět měрку oleje.

Doporučení k oleji:

- Motorový olej je rozhodujícím faktorem pro výkonnost a životnost motoru. Používejte takový motorový olej, který splňuje požadavky



klasifikace API servisní třídy SF nebo vyšší (popř. rovnocenný).

- Zkontrolujte servisní etiketu API na olejové nádrži, aby bylo zajištěno, že obsahuje písmena SF nebo vyšší třídy (popř. rovnocenná).
- Pro obecné použití se doporučuje olej SAE 10W-30. Doporučený rozsah provozní teploty pro tento motor činí 0 °C až 40 °C.

### Kontrola hladiny oleje (08)

Zkontrolujte stav motorového oleje, když je motor vypnutý a ve vodorovné poloze.

1. Vyšroubujte měрку oleje a vytřete do čista.
2. Měрку oleje zaveďte do plnicího hrdla oleje, až dosedne (neutahujte) a opět vyjměte.
3. Je-li stav oleje blízko spodní hranice na měrcce oleje nebo pod ní, doplňte doporučený olej až k horní značce.
4. Našroubujte zpět měрку oleje.

### 5.2.2 Doplnění benzínu

1. Odšroubujte víčko nádrže (01/1, 03/1), odložte ho na čisté místo.
2. Dolijte benzín pomocí nálevky.
3. Plnicí otvor nádrže pevně uzavřete a očistěte.

Doporučení k palivu:

- Používejte čistý, čerstvý bezolovnatý benzín s minimálním oktanovým číslem 90.
- Palivo kupujte v takovém množství, které je možné spotřebovat během 30 dní (viz skladování).
- Benzín s podílem etanolu do 10 % nebo s podílem MTBE do 15 % (prostředek proti klepání motoru) je přijatelný.
- Benzín nemíchejte s olejem.

## 6 OBSLUHA

**⚠ VÝSTRAHA! Nebezpečí výbuchu.** Benzín a olej jsou vysoce vznětlivé.

- Nepoužívejte startovací spreje apod.

**⚠ OPATRNĚ! Nebezpečí zranění!** Nebezpečí zpětného rázu: Startovací lanko může směrem k motoru odskočit rychleji, než může být puštěno.

- Při zatažení za startovací lanko očekávejte náhlé trhnutí.
- Před uvedením motoru do provozu si přečtěte návod k obsluze zařízení.

- Motor startujte a používejte pouze na volném prostranství; provoz v uzavřených prostorech, i s otevřenými dveřmi a okny, není dovolen.
- Spouštějte motor pouze ve vodorovné poloze.

### 6.1 Naplnění čerpadla

**POZOR! Nebezpečí poškození stroje!** Chod na sucho čerpadlo ničí!

- Čerpadlo je nutné před uvedením do provozu naplnit až po úroveň přetečení, čímž může docházet k nasávání.

1. Otevřete plnicí šroub (02/4, 04/4).
2. Plnicím šroubem naplňte vodu, dokud není dosaženo označení na pouzdru čerpadla.
3. Plnicí šroub opět našroubujte.

### 6.2 Zapnutí čerpadla

1. Otevřete uzávěry v tlakovém vedení (ventil, stříkací tryska, vodovodní kohout).
2. Otevřete palivový kohout (04/13) (jen u BMP 30000).

**POZOR! Nebezpečí poškození stroje!** Uzavřené tlakové vedení může vést k poškození čerpadla!

- Čerpadlo nenechávejte běžet s uzavřeným tlakovým vedením.

### Sytič

1. Při studeném startu zavřete páčku sytiče (01/12, 04/12).
2. Když je přístroj zahřátý na provozní teplotu, dejte páčku sytiče do poloviny.

**i UPOZORNĚNÍ** Pokud by stroj při druhém pokusu o nastartování opět nenastartoval, zcela otevřete páčku sytiče.

### Nastartování motoru

- Odstraňte hořlavý materiál z oblasti výfuku a válce.
- Ponechte výfuk, válec a žebra vychladnout před dotykem.

### Startér s lankem

1. Startovací lanko (01/11, 04/11) plynule vytáhněte a poté ho nechte pomalu navinout zpět.

**i UPOZORNĚNÍ** Pokud by stroj při druhém pokusu o nastartování opět nenastartoval, postupujte podle pokynů pro sytič.

### 6.3 Vypnutí čerpadla

1. Páčku plynu (01/15, 04/15) nastavte na „SLOW“.
2. Spínač zapalování (02/10, 03/10) nastavte na „OFF“.
3. Zavřete palivový kohout (04/13) (jen u BMP 30000).
4. Zavřete veškeré uzávěry v tlakovém vedení.

## 7 ÚDRŽBA A PÉČE

**⚠ VÝSTRAHA! Nebezpečí zranění.** Neúmyslné zapnutí motoru může vést k těžkým úrazům.

- Před nastavením, údržbou a opravami motor vždy vypněte a zajistěte proti opětovnému zapnutí.
- Odtáhněte zapalovací kabel a držte ho dál od zapalovací svíčky.
- Před jakýmkoli čištěním a údržbou vytáhněte konektor zapalovací svíčky.
- Neostříkujte přístroj vodou! Pronikající voda může vést k poruchám (zapalování, karburátor, ...).
- Po použití stroj vyčistěte.
- Dodržujte plán údržby.
- Dodržujte intervaly v hodinách, popř. letech, podle toho, který případ nastane dříve.
- Při použití v obtížných podmínkách je třeba častější údržba.

### 7.1 Vymývání čerpadla

**i UPOZORNĚNÍ** Po čerpání chlorované bazénové vody nebo kapalin, které zanechávají zbytky, je nutné čerpadlo vypláchnout čistou vodou.

### 7.2 Nastavení karburátoru

**i UPOZORNĚNÍ** Nastavení zplynovače smí provádět pouze autorizovaný servis-dílna.

### 7.3 Kontrola zapalovací jiskry

**⚠ VÝSTRAHA! Nebezpečí úrazu elektrickým proudem.** Kontrola zapalovací jiskry při demontované zapalovací svíčke může mít za následek těžké úrazy v důsledku úrazu elektrickým proudem a požáru.

- Zapalovací jiskry nikdy nekontrolujte s vydemontovanou zapalovací svíčkou. Namísto toho použijte tester zapalovacích jisker.
- Použijte vhodnou jiskrovou zkoušečku.

### 7.4 Výměna vzduchového filtru

Vzduchový filtr pravidelně čistěte. Poškozený vzduchový filtr vyměňte.

1. Demontujte kryt vzduchového filtru. K tomu uvolněte šroub a kryt sejměte.
2. Vyměňte pěnový filtr a vyperte ho v teplé mýdlové vodě. Zpět ho nasazujte jen v suchém stavu.
3. Nasadte zpět kryt vzduchového filtru.

### 7.5 Výměna oleje (07, 08)

- Pravidelně kontrolujte stav oleje.
- Stav oleje kontrolujte každých 8 hodin provozu nebo denně před startem motoru.

**⚠ VÝSTRAHA! Nebezpečí požáru a výbuchu.** V důsledku unikajícího paliva vzniká výbušná směs benzínu se vzduchem. Vznět, výbuch a požár mohou při neodborném zacházení s palivem vést k těžkým úrazům a dokonce k smrti.

- Než vypustíte olej, vyprázdněte palivovou nádrž.

### i UPOZORNĚNÍ

- Starý olej vypouštějte, když je motor teplý. Teplý olej vyteče rychle a úplně.
  - Starý olej zlikvidujte ekologicky!
1. Pro vyprázdnění palivové nádrže nechte motor běžet, dokud se kvůli nedostatku paliva nezastaví.
  2. Vytáhněte konektor zapalovací svíčky (01/2, 04/2).
  3. K zachycení oleje použijte vhodnou nádobu.
  4. Vyšroubujte olejovou měрку (07/1).
  5. Vyšroubujte vypouštěcí šroub oleje (01/8, 03/8).
  6. Nechte olej úplně vytéct do nádoby.
  7. Našroubujte zpět vypouštěcí šroub oleje (01/8, 03/8), ujistěte se, že je těsnění ve správné poloze a pevně jej utáhněte.
  8. Naplňte čerstvý olej.
  9. Na měrci oleje (08/1) zkontrolujte, že stav oleje sahá k zářezu „MAX“.
  10. Opět pevně utáhněte víko a odstraňte případné stopy rozlitého oleje.

## 7.6 Údržba zapalovacích svíček

**⚠ VÝSTRAHA! Nebezpečí úrazu elektrickým proudem.** Kontrola zapalovací jiskry při demontované zapalovací svíčky může mít za následek těžké úrazy v důsledku úrazu elektrickým proudem a požáru.

- Zapalovací jiskry nikdy nekontrolujte s vy-montovanou zapalovací svíčkou. Namísto toho použijte tester zapalovacích jisker.

**POZOR! Nebezpečí poškození motoru.** Provoz motoru s chybnou zapalovací svíčkou nebo bez zapalovací svíčky vede k těžkému poškození motoru!

- Vždy používejte předepsaný typ zapalovací svíčky.
- Nikdy se nepokoušejte startovat motor bez zapalovací svíčky.

Vzdálenost elektrod zapalovací svíčky: viz technické údaje.

## 7.7 Čištění motoru

**⚠ VÝSTRAHA! Nebezpečí požáru a výbuchu.** Cizí tělesa na motoru mohou způsobit požár přístroje. Požár může mít za následek těžké úrazy.

- Z motoru, zejména z výfuku a oblasti válce, odstraňte hořlavá cizí tělesa (například trávu, listy, tuk).
- Pravidelně kontrolujte a čistěte výfuk a oblast válce.

**POZOR! Nebezpečí vyplývající z vody.** Pro-nikající voda může vést k poruchám (zapalování, karburátor, ...).

- Motor nikdy nepostříkujte vodou.
- Vyčistěte chladicí systém.
- Aby se předešlo přehřátí, případně očistěte také vnitřní chladicí žebra a povrchy.

## 7.8 Intervaly údržby

Dodržujte intervaly v hodinách, popř. letech, podle toho, který případ nastane dříve. Při použití v obtížných podmínkách je třeba častější údržba.

Před každým použitím:

- Zkontrolujte stav motorového oleje

- Zkontrolujte vzduchový filtr

Po prvních 20 hodinách provozu nebo po 1 měsíci od uvedení do provozu:

- Vyměňte olej

Každých 50 provozních hodin nebo každé 3 měsíce:

- Vyčištění vzduchového filtru<sup>1)</sup>

Každých 100 provozních hodin nebo každých 6 měsíců:

- Vyměňte olej
- Očistěte usazeniny na benzinovém kohoutu
- Vyčistěte zapalovací svíčky

Každých 300 provozních hodin nebo jednou ročně:

- Vyměňte vzduchový filtr<sup>2)</sup>
- Vyměňte zapalovací svíčky
- Nastavte volnoběžné otáčky<sup>3)</sup>
- Nastavte vůli ventilu<sup>3)</sup>
- Vypláchněte palivovou nádrž a palivový filtr<sup>3)</sup>

Navíc každých 300 provozních hodin:

- Vyčistěte hlavu válce<sup>3)</sup>

Navíc každé 2 roky:

- Vyměňte benzinovou hadičku<sup>3)</sup>

1) Častější čištění v případě cizích těles ve vzduchu a velkém výskytu prachu.

2) Vyměňte pouze papírový prvek.

3) Tyto údržbové práce smějí provádět pouze servis a autorizované odborné dílny.

## 8 POMOC PŘI PORUCHÁCH

**⚠ OPATRNĚ! Nebezpečí zranění.** Ostrohrané a pohyblivé části strojů mohou vést k poranění.

- Při údržbě, ošetřování a čištění vždy noste ochranné rukavice!

**i UPOZORNĚNÍ** V případě poruch, které nejsou v této tabulce uvedené nebo které nemůžete sami odstranit, se obraťte na náš zákaznický servis.

| Porucha na motoru       | Odstranění  |
|-------------------------|---|
| <b>Motor nenaskočí.</b> | <ul style="list-style-type: none"> <li>■ Otevřete palivový kohout.</li> <li>■ Dotankujte benzin.</li> </ul> |

| Porucha na motoru           | Odstranění  |
|-----------------------------|---|
|                             | <ul style="list-style-type: none"> <li>■ Zapněte sytič.</li> <li>■ Zkontrolujte zapalovací svíčky, případně je vyměňte.</li> <li>■ Vlhké zapalovací svíčky vysušte a nasaďte zpět.</li> <li>■ Vyčistěte vzduchový filtr.</li> <li>■ Špatný, dlouho skladovaný benzín vypusťte a nahradte novým, čistým benzinem.</li> </ul> |
| <b>Slábne výkon motoru.</b> | Vyčistěte vzduchový filtr.  |
| <b>Neklidný chod</b>        | Vyhledejte zákaznický servis.   |

| Porucha hydraulického systému           | Odstranění   |
|---|--|
| <b>Čerpané množství je příliš nízké</b> | <ul style="list-style-type: none"> <li>■ Tlakovou hadici narovnejte.</li> <li>■ Odstraňte nečistoty v sací části.</li> <li>■ Respektujte max. čerpací výšku, viz technické údaje.</li> <li>■ Zkontrolujte sací výšku. Respektujte max. sací výšku, viz technické údaje.</li> <li>■ Vyměňte sací hadici.</li> </ul> |

## 9 PŘEPRAVA

- Motor přepravujte pouze s prázdnou palivovou nádrží.
- Motor vždy přepravujte se zapalovací svíčkou nahoru, jinak dojde k tvorbě kouře, těžkému startu, znečištění zapalovací svíčky sazemí.

## 10 SKLADOVÁNÍ

1. Vyprázdněte sací a tlakové vedení.
2. Vyšroubujte vypouštěcí šroub a nechte z čerpadla vytéci vodu.
3. Zase našroubujte vypouštěcí šroub a čerpadlo a příslušenství neskladujte na mrazu.

** UPOZORNĚNÍ** Při nebezpečí zamrznutí je nutné systém zcela vyprázdnit a čerpadlo uložit na mrazuvzdorné místo.

- Před uskladněním motoru si pročtěte návod k obsluze zařízení.
- Motor nechte vychladnout.
- Motor skladujte na dobře větraném místě, ne však v blízkosti otevřeného ohně nebo zdroje tepla.

- Při skladování se vyhněte:
  - blízkosti otevřeného ohně
  - blízkosti zdrojů tepla
  - místům, kde jsou provozovány elektromotory
  - místům, kde jsou provozovány elektrické nástroje
- U motorů, které jsou skladovány déle než 30 dnů vypusťte palivo nebo ochraňte jej stabilizátorem paliva, jinak se v palivovém systému utvoří usazeniny.
- Přístroj skladujte na suchém místě chráněném před mrazem.

## 11 LIKVIDACE



- Benzin a motorový olej nepatří do domácího odpadu nebo odtoků, ale odvázejí se k roztřídění, příp. k ekologické likvidaci!
- Před likvidací stroje musíte vyprázdnit palivovou nádrž a nádrž motorového oleje!
- Obal, stroj a příslušenství jsou vyrobeny z recyklovatelných materiálů a je nutné je likvidovat příslušným způsobem.

## 12 ZÁKAZNICKÝ SERVIS/SERVIS

Máte-li nějaké dotazy k záruce, opravě nebo náhradním dílům, obraťte se prosím na nejbližší

servis AL-KO. Najdete je na internetu pod následující adresou:

[www.al-ko.com/service-contacts](http://www.al-ko.com/service-contacts)

## 13 ZÁRUKA

Případné vady na materiálu či výrobní závady na výrobku odstraníme během zákonné lhůty pro reklamaci nedostatků, a to dle našeho uvážení buď opravou, nebo dodáním náhradního výrobku. Lhůta pro reklamaci nedostatků se řídí právními ustanoveními země, ve které byl výrobek zakoupen.

Naše záruka platí jen v následujících případech:

- Dodržujte tento návod k obsluze
- Řádné zacházení
- Použití originálních náhradních dílů

Záruka zaniká v následujících případech:

- Svévolné pokusy o opravu
- Svévolné technické změny
- Používání v rozporu s určeným účelem









Ze záruky jsou vyloučeny:

- Škody na laku, které jsou způsobeny normálním opotřebením.
- Opotřebované díly, které jsou na kartě náhradních dílů xxxxxx (x) označeny rámečkem.
- Spalovací motory (zde platí zvláštní záruční ustanovení příslušného výrobce motoru)

Záruční doba začíná dnem nákupu prvním koncovým uživatelem. Rozhodující je datum na nákupním dokladu. S tímto záručním listem a originálem nákupního dokladu se obraťte na svého prodejce nebo nejbližší autorizovaný servis pro zákazníky. Zákonné nároky kupujícího na reklamaci nedostatků vůči prodávajícímu zůstávají tímto prohlášením nedotčeny.

## PREKLAD ORIGINÁLNEHO NÁVODU NA POUŽITIE

### Obsah

| 1   | O tomto návode na použitie.....   | 62 | 11  | Likvidácia.....        | 70 |        |        |   |   |  |                   |   |  |
|---|---|----|---|------------------------|----|--------|--------|---|---|--|-------------------|---|--|
| 1.1   | Symbyly na titulnej strane.....   | 62 | 12  | Zákaznícky servis..... | 70 |        |        |   |   |  |                   |   |  |
| 1.2   | Vysvetlenie symbolov a signálne slová.....  | 62 | 13  | Záruka.....            | 70 |        |        |   |   |  |                   |   |  |
| 2   | Popis výrobku.....  | 63 | <b>1 O TOMTO NÁVODE NA POUŽITIE</b>   |                        |    |        |        |   |   |  |                   |   |  |
| 2.1   | Používanie na určený účel.....  | 63 | <ul style="list-style-type: none"> <li>U nemeckej verzii sa jedná o originálny návod na použitie. Všetky ostatné jazykové verzie sú preklady originálneho návodu na použitie.</li> <li>Návod na obsluhu si uschovajte vždy tak, aby ste si ho mohli prečítať, keď budete potrebovať nejakú informáciu k zariadeniu.</li> <li>Zariadenie postupujte ďalším osobám len spolu s týmto návodom na obsluhu.</li> <li>Prečítajte si a dbajte na bezpečnostné a výstražné pokyny v tomto návode na použitie.</li> </ul>  |                        |    |        |        |   |   |  |                   |   |  |
| 2.2   | Možné chybné použitie.....  | 63 | <b>1.1 Symboly na titulnej strane</b>   |                        |    |        |        |   |   |  |                   |   |  |
| 2.3   | Symbyly na zariadenie.....  | 63 | <table border="1"> <thead> <tr> <th>Symbol</th> <th>Význam</th> </tr> </thead> <tbody> <tr> <td></td> <td>Je bezpodmienečne potrebné, aby ste si pred uvedením zariadenia do prevádzky starostlivo prečítali tento návod na použitie. Je to predpoklad pre bezpečnú prácu a bezporuchové zaobchádzanie.</td> </tr> <tr> <td></td> <td>Návod na použitie</td> </tr> <tr> <td></td> <td>Benzínový prístroj nepoužívajte v blízkosti otvorených plameňov alebo zdrojov tepla.</td> </tr> </tbody> </table> |                        |    | Symbol | Význam |  | Je bezpodmienečne potrebné, aby ste si pred uvedením zariadenia do prevádzky starostlivo prečítali tento návod na použitie. Je to predpoklad pre bezpečnú prácu a bezporuchové zaobchádzanie. |  | Návod na použitie |  | Benzínový prístroj nepoužívajte v blízkosti otvorených plameňov alebo zdrojov tepla. |
| Symbol  | Význam  |    |   |                        |    |        |        |   |   |  |                   |   |  |
|    | Je bezpodmienečne potrebné, aby ste si pred uvedením zariadenia do prevádzky starostlivo prečítali tento návod na použitie. Je to predpoklad pre bezpečnú prácu a bezporuchové zaobchádzanie. |    |   |                        |    |        |        |   |   |  |                   |   |  |
|   | Návod na použitie   |    |   |                        |    |        |        |   |   |  |                   |   |  |
|  | Benzínový prístroj nepoužívajte v blízkosti otvorených plameňov alebo zdrojov tepla.  |    |   |                        |    |        |        |   |   |  |                   |   |  |
| 2.4   | Rozsah dodávky.....   | 63 | <b>1.2 Vysvetlenie symbolov a signálne slová</b>  |                        |    |        |        |   |   |  |                   |   |  |
| 2.5   | Prehľad výrobku (01 – 04).....  | 63 | <p><b>⚠ NEBEZPEČENSTVO!</b> Upozornenie na bezprostredne hroziacu nebezpečnú situáciu, ktorá má – v prípade, že sa jej nepredídte – za následok smrť alebo ťažké zranenie.</p> <p><b>⚠ VAROVANIE!</b> Upozornenie na potenciálne hroziacu nebezpečnú situáciu, ktorá by mohla mať – v prípade, že sa jej nepredídte – za následok smrť alebo ťažké zranenie.</p>  |                        |    |        |        |   |   |  |                   |   |  |
| 3   | Bezpečnostné pokyny.....  | 64 |   |                        |    |        |        |   |   |  |                   |   |  |
| 4   | Montáž.....   | 65 |   |                        |    |        |        |   |   |  |                   |   |  |
| 4.1   | Zostavenie prístroja.....   | 65 |   |                        |    |        |        |   |   |  |                   |   |  |
| 4.2   | Pripojenie sacieho vedenia (06).....  | 65 |   |                        |    |        |        |   |   |  |                   |   |  |
| 4.3   | Montáž tlakového vedenia (05).....  | 65 |   |                        |    |        |        |   |   |  |                   |   |  |
| 5   | Uvedenie do prevádzky.....  | 65 |   |                        |    |        |        |   |   |  |                   |   |  |
| 5.1   | Kontrola pred prevádzkou.....   | 65 |   |                        |    |        |        |   |   |  |                   |   |  |
| 5.2   | Naplnenie prevádzkových látok.....  | 65 |   |                        |    |        |        |   |   |  |                   |   |  |
| 5.2.1   | Doplnenie oleja (07, 08).....   | 65 |   |                        |    |        |        |   |   |  |                   |   |  |
| 5.2.2   | Nalievanie benzínu.....   | 66 |   |                        |    |        |        |   |   |  |                   |   |  |
| 6   | Obsluha.....  | 66 |   |                        |    |        |        |   |   |  |                   |   |  |
| 6.1   | Naplnenie čerpadla.....   | 66 |   |                        |    |        |        |   |   |  |                   |   |  |
| 6.2   | Spustenie čerpadla.....   | 66 |   |                        |    |        |        |   |   |  |                   |   |  |
| 6.3   | Vypnutie čerpadla.....  | 67 |   |                        |    |        |        |   |   |  |                   |   |  |
| 7   | Údržba a starostlivosť.....   | 67 |   |                        |    |        |        |   |   |  |                   |   |  |
| 7.1   | Vymývanie čerpadla.....   | 67 |   |                        |    |        |        |   |   |  |                   |   |  |
| 7.2   | Nastavenie karburátora.....   | 67 |   |                        |    |        |        |   |   |  |                   |   |  |
| 7.3   | Kontrola zapaľovacej iskry.....   | 67 |   |                        |    |        |        |   |   |  |                   |   |  |
| 7.4   | Výmena vzduchového filtra.....  | 67 |   |                        |    |        |        |   |   |  |                   |   |  |
| 7.5   | Výmena oleja (07, 08).....  | 67 |   |                        |    |        |        |   |   |  |                   |   |  |
| 7.6   | Údržba zapaľovacích sviečok.....  | 68 |   |                        |    |        |        |   |   |  |                   |   |  |
| 7.7   | Čistenie motora.....  | 68 |   |                        |    |        |        |   |   |  |                   |   |  |
| 7.8   | Intervaly údržby.....   | 68 |   |                        |    |        |        |   |   |  |                   |   |  |
| 8   | Pomoc pri poruchách.....  | 68 |   |                        |    |        |        |   |   |  |                   |   |  |
| 9   | Preprava.....   | 69 |   |                        |    |        |        |   |   |  |                   |   |  |
| 10  | Skladovanie.....  | 69 |   |                        |    |        |        |   |   |  |                   |   |  |

**⚠ POZOR!** Upozornenie na potenciálne hroziacu nebezpečnú situáciu, ktorá by mohla mať – v prípade, že sa jej nepredídte – za následok ľahké alebo stredne ťažké zranenie.

**POZOR!** Upozornenie na situáciu, ktorá by mohla mať – v prípade, že sa jej nepredídte – za následok vecné škody.

**ℹ UPOZORNENIE** Špeciálne pokyny pre lepšiu zrozumiteľnosť a zaobchádzanie.

## 2 POPIS VÝROBKU

**POZOR!** Nebezpečenstvo poškodenia prístroja! Bez predradeného filtra sa môžu do čerpadla dostať pevné častice, ktoré môžu spôsobiť poškodenie prístroja.

- Pre bezpečnú prevádzku tlakového spínača zabudujte predradený filter do sacieho vedenia.

### 2.1 Používanie na určený účel

Čerpadlo je určené pre súkromné používanie doma a na záhrade. Smie byť prevádzkované len v rámci obmedzení použitia podľa technických údajov.

Ponorné čerpadlo sa hodí na:

- zavlažovanie a polievanie,
- prečerpávanie a vyčerpávanie nádrží (napr. plaveckých bazénov),
- čerpanie vody zo studní, sudov na dažďovú vodu a cisterien.

Čerpadlo je vhodné výhradne na čerpanie nasledujúcich kvapalín:

- čistá voda, dažďová voda,
- chlórovaná voda (napr. plavecké bazény).

Iné alebo rozsiahlejšie používanie platí za v rozpore s určeným účelom.

### 2.2 Možné chybné použitie

Čerpadlo sa nesmie používať v trvalej prevádzke. Nie je vhodné na čerpanie:

- pitnej vody,
- slanej vody,
- potravín,
- znečistenej vody,
- agresívnych médií, chemikálií,
- leptavých, horľavých, výbušných alebo plyných kvapalín,
- kvapalín s teplotou vyššou ako 35 °C,

- piesčitej vody a brúsnych kvapalín.

### 2.3 Symboly na zariadenie

| Symbol | Význam  |
|--------|---|
|        | Buďte mimoriadne opatrní pri manipulácii!   |
|        | Pred uvedením do prevádzky si prečítajte návod na použitie!                         |
|        | Pozor jedovaté plyny!   |
|        | Pred natankovaním prístroja nechajte vyvetrať!                                      |
|        | Neprevádzkujte v uzavretých miestnostiach!  |
|        | Nebezpečenstvo vzniku požiaru! Buďte mimoriadne opatrní pri manipulácii s benzínom! |
|        | Noste ochranu sluchu!   |
|        | Horúci povrch. Nedotýkajte sa!  |

### 2.4 Rozsah dodávky

Záhradné čerpadlo sa dodáva pripravené na prevádzku spolu s filtrom, manžetou a návodom na použitie.

### 2.5 Prehľad výrobku (01 – 04)

| Č. | Konštrukčná časť             |
|----|------------------------------|
| 1  | Kryt pre benzínovú nádrž     |
| 2  | Konektor zapaľovacej sviečky |
| 3  | Tlmič hluku                  |
| 4  | Plniaca skrutka na vodu      |

| Č. | Konštrukčná časť   |
|----|--|
| 5  | Výstup čerpadla/prípojka tlakového vedenia                             |
| 6  | Vstup do čerpadla/prípojka sacieho vedenia                             |
| 7  | Vypúšťacia skrutka skrine čerpadla                                     |
| 8  | Skrutka na vypúšťanie oleja  |
| 9  | Veko plniaceho otvoru oleja s tyčou na meranie hladiny oleja           |
| 10 | Spínač zapaľovania   |
| 11 | Lanko spínača s rukoväťou  |
| 12 | Páka sýtiča  |
| 13 | Palivový ventil (iba pri BMP 30000)                                    |
| 14 | Vzduchový filter   |
| 15 | Plynová páka   |
| 16 | Olejový senzor   |
| 17 | Výstražný systém oleja na zastavenie motora v prípade nedostatku oleja |

### Funkcia

Benzínové motorové čerpadlo nasáva hacie médium cez prívod čerpadla (02/6, 03/6) a dopravuje ho k výstupu čerpadla (02/5, 03/5).

## 3 BEZPEČNOSTNÉ POKYNY

**⚠ NEBEZPEČENSTVO! Nebezpečenstvo ohrozenia života.** Nebezpečenstvo udusenia jedovatým oxidom uhoľnatým

- Motor štartujte a prevádzkujte vo voľnom priestranstve.
- Prevádzkovanie v uzatvorených priestoroch je zakázané aj pri otvorených dverách a oknách.

**⚠ VAROVANIE! Nebezpečenstvo zranenia.** Chybné a mimo prevádzku uvedené bezpečnostné a ochranné zariadenia môžu viesť k vážnym zraneniam.

- Nechajte chybné bezpečnostné a ochranné zariadenia opraviť.
- Tieto bezpečnostné a ochranné zariadenia nikdy neodstavujte mimo prevádzku.

**⚠ VAROVANIE! Nebezpečenstvo vzniku požiaru a explózie.** Pre unikajúce palivo vzniká nebezpečná výbušná zmes benzín-vzduch. Vznietenie, výbuch alebo požiar pri neodbornej manipulácii s palivom môžu viesť k vážnym poraneniám alebo k smrti.

- Motor nikdy neskladujte pred otvoreným ohňom alebo zdrojom tepla.
- Motor nikdy neprevádzkujte v horľavom prostredí.
- Dodržiavajte bezpečnostné a výstražné pokyny uvedené v tejto dokumentácii a na produktech.
- Prístroj nepoužívajte na účely, na ktoré nie je určený.
- Prístroj používajte len v technicky bezchybnom stave!
- Oblasť okolo motora, výfuku a palivovej nádrže udržiavajte bez prítomnosti benzínu alebo oleja.
- Noste ochranu sluchu.
- Motor neobsluhujte pod vplyvom alkoholu, drog alebo liekov.
- Deti a iné osoby, ktoré nie sú oboznámené s návodom na obsluhu, prístroj nesmú používať.
- Dodržiavajte miestne ustanovenia o minimálnom dovolenom veku pre obsluhujúce osoby.
- Dodržiavajte ustanovenia pre dobu prevádzky špecifickú pre danú krajinu.
- Motor môžu používať iba osoby, ktoré sa oboznámili s pokynmi.
- Motor nikdy nepoužívajte, ak sú v jeho blízkosti ľudia, predovšetkým deti alebo zvieratá.
- Uvedomte si, že používateľ je zodpovedný za úrazy a škody, ktoré sa môžu stať iným osobám alebo ich majetku.
- Nepoužívajte štartovacie spreje alebo podobné produkty.
- Pri nosení čerpadla dbajte na to, aby prípojka pneumatického vedenia ukazovala smerom k telu.
- Pri čerpaní nefajčite.
- Zátku nádrže vždy pevne zatvorte.
- Pred odstránením uzáveru nádrže motor vypnite a nechajte vychladnúť.
- Ak pretiekol benzín, nesmie sa motor štartovať. Prístroj sa musí vyčistiť a musí sa predísť akémukoľvek pokusu o zapálenie motora, kým sa benzínové pary neodparia.



- Poškodenú nádrž alebo uzáver nádrže vymeňte.
- Ak je potrebné vyprázdniť nádrž, musí sa to uskutočniť vonku a pri studenom motore.
- Prístroj skladujte na suchom mieste chránenom pred mrazom.

## 4 MONTÁŽ

**⚠ VAROVANIE! Nebezpečenstvá v dôsledku nekompletnej montáže!** Používanie nekompletne zmontovaného zariadenia môže viesť k vážnym zraneniam.

- Zariadenie používajte iba v prípade, že je kompletne zmontované!
- Pred zapnutím skontrolujte všetky bezpečnostné a ochranné zariadenia, či sú k dispozícii a či sú funkčné!

### 4.1 Zostavenie prístroja

1. Pripravte si rovné a pevné stanovište.
2. Prístroj postavte vodorovne na miesto bez rizika zaplavenia.  
**Upozornenie:** Prístroj musí byť chránený pred dažďom a priamym postrekom vodou.

### 4.2 Pripojenie sacieho vedenia (06)

1. Dĺžku sacieho vedenia zvolte tak, aby čerpadlo nemohlo bežať nasucho. Sacie vedenie sa musí vždy nachádzať aspoň 30 cm pod hladinou vody.
2. Pripojte sacie vedenie (06/1). Pritom dávajte pozor na tesnosť prípojky a nepoškodte závit.  
**Upozornenie:** Na vstupe čerpadla odporúčame namontovať flexibilné vedenia (06/2). Tým sa možno vyhnúť namáhaniu čerpadla mechanickým tlakom alebo ťahom.
3. Položenie sacieho vedenia s trvalým stúpáním (spádom).

### 4.3 Montáž tlakového vedenia (05)

1. Namontujte tlakové vedenie(05/1). Pritom dávajte pozor na tesnosť prípojky a nepoškodte závit.
2. Otvorte všetky uzávery v tlakovom vedení (ventily, striekacie trysky, vodovodný kohútik).

## 5 UVEDENIE DO PREVÁDZKY

### 5.1 Kontrola pred prevádzkou

Pred každým uvedením do prevádzky vykonajte vždy vizuálnu kontrolu. Prístroj sa nesmie použí-

vať s uvoľnenými, poškodenými alebo opotrebovanými prevádzkovými a/alebo upevňovacími dielmi.

Kontrola všeobecného stavu motora:

- Náznaky netesnosti rozvodu oleja alebo benzínu na plášti a spodku motora
- Náznaky poškodení
- Všetky skrutky a matice musia byť dotiahnuté.
- Všetky ochrany a kryty musia byť namontované.
- Stav paliva
- Stav motorového oleja
- Vložka vzduchového filtra

### 5.2 Naplnenie prevádzkových látok

**⚠ VAROVANIE! Nebezpečenstvo vzniku požiaru a explózie.** Benzín a olej sú veľmi horľavé. Požiar môže viesť k vážnym zraneniam.

- Benzín a olej nalievajte len vo voľnom priestranstve a nie v blízkosti otvoreného ohňa alebo zdrojov tepla.
- Benzín uskladňujte len v nádobách na to určených.
- Čerpajte len vonku.
- Pri čerpaní nefajčite.
- Uzáver nádrže neotvárajte pri zapnutom alebo horúcom motore.
- Poškodenú nádrž alebo uzáver nádrže vymeňte.
- Zátku nádrže vždy pevne zatvorte.
- Ak vytekol benzín:
  - Neštartujte motor.
  - Vyhýbajte sa pokusom o zapalovanie.
  - Vyčistite prístroj.

**POZOR! Nebezpečenstvo poškodenia motora.** Nízka hladina oleja môže spôsobiť poškodenia motora.

- Pred uvedením do prevádzky doplňte olej.
- Pravidelne kontrolujte hladinu oleja.
- Ak je hladina oleja nízka, dolejte olej.

### 5.2.1 Doplnenie oleja (07, 08)

1. Tyč na meranie stavu oleja (07/1) vyskrutkujte a zasuňte pomôcku na plnenie.
2. Dolejte olej.
3. Plniace hrdlo odstráňte a tyč na meranie stavu oleja opäť naskrutkujte.

Odporúčania k oleju:

- Motorový olej je rozhodujúci faktor pre výkon a životnosť motora. Používajte motorový olej, ktorý spĺňa požiadavky pre servisnú triedu API SF alebo vyššiu (príp. rovnocenný).
- Skontrolujte servisnú etiketu API na olejovej nádrži, aby ste sa uistili, že tam sú uvedené písmená SF alebo písmená označujúce vyššiu triedu (príp. rovnocennú).
- SAE 10W-30 sa odporúča na všeobecné použitie. Odporúčaný rozsah prevádzkových teplôt pre tento motor činí 0 °C až 40 °C.

### Kontrola hladiny oleja (08)

Stav motorového oleja kontrolujte pri zastavenom a vodorovne stojacom motore.

1. Tyč na meranie stavu oleja vyskrutkujte a utrite do čista.
2. Tyč na meranie stavu oleja zaveďte do plniaceho hrdla oleja, až kým nebude priliehať (neskrutkujte) a opäť vyberte.
3. Ak je hladina oleja blízko alebo pod spodnou hraničnou značkou na meracej tyči, doplňte odporúčaný olej až po hornú hraničnú značku.
4. Tyč na meranie stavu oleja opäť naskrutkujte.

### 5.2.2 Nalievanie benzínu

1. Kryt nádrže (01/1, 03/1) odskrutkujte, uložte na čistom mieste.
2. Benzín naplňte pomocou lievika.
3. Plniaci otvor nádrže pevne uzavrite a vyčistite.

Odporúčania k palivu:

- Používajte čistý, čerstvý, bezolovnatý benzín s minimálnym oktánovým číslom 90.
- Palivo kupujte v množstvách, ktoré sa dajú spotrebovať v priebehu 30 dní (pozri skladovanie).
- Benzín s podielom etanolu do 10 % alebo podielom MTBE do 15 % (prostriedok na ochranu proti klepaniu motora) je akceptovateľný.
- Do benzínu nepridávajte olej.

## 6 OBSLUHA

**⚠ VAROVANIE! Nebezpečenstvo výbuchu.** Benzín a olej sú veľmi horľavé.

- Nepoužívajte štartovacie spreje alebo podobné produkty.

**⚠ POZOR! Nebezpečenstvo zranenia!** Nebezpečenstvo spätného rázu: Štartovacie lano sa môže vrátiť k motoru rýchlejšie, ako by mohlo byť pustené.

- Po vytiahnutí štartovacieho lana počítajte s náhlym rázom.
- Pred uvedením motora do prevádzky zohľadnite návod na obsluhu prístrojov.
- Motor štartujte a prevádzkujte len vonku; prevádzka v uzavretých priestoroch, aj pri otvorených dverách a oknách, nie je dovolená.
- Motor spúšťajte len vo vodorovnej polohe.

### 6.1 Naplnenie čerpadla

**POZOR! Nebezpečenstvo poškodenia prístroja!** Chod na sucho čerpadlo ničí!

- Čerpadlo je nutné pred uvedením do prevádzky naplniť až po úroveň pretečenia, čím môže dochádzať k nasávaní.

1. Otvorte plniacu skrutku (02/4, 04/4).
2. Plniacou skrutkou naplňte vodu, kým nie je dosiahnuté označenie na puzdre čerpadla.
3. Plniacu skrutku opäť naskrutkujte.

### 6.2 Spustenie čerpadla

1. Otvorte uzávery v tlakovom vedení (ventil, striekacia tryska, vodovodný kohútik).
2. Palivový ventil (04/13) otvorte (iba pri BMP 30000).

**POZOR! Nebezpečenstvo poškodenia prístroja!** Uzavreté tlakové vedenie môže spôsobiť poškodenie čerpadla!

- Záhradné čerpadlo nenechávajte bežať s uzavretým tlakovým vedením.

### Sýtič

1. Pri štarte na studeno zatvorte páku sýtiča (01/12, 04/12).
2. Pri prístroji s prevádzkovou teplotou nastavte páku sýtiča do polovičnej polohy.

**ⓘ UPOZORNENIE** Ak by prístroj pri druhom pokuse o štart ešte vždy nenaštartoval, otvorte páku sýtiča úplne.

### Naštartovanie motora

- Horľavé cudzie telesá odstráňte z výfuku a oblasti valca.
- Výfuk, valec a chladiace rebrá nechajte vychladnúť a až potom sa ich môžete dotknúť.

## Lankový štartér

1. Štartovacie lano (01/11, 04/11) plynule vytiahnite a následne ho opäť nechajte navinúť.

**UPOZORNENIE** Ak by prístroj pri druhom pokuse o štart ešte vždy nenaštartoval, všimnite si pokyny týkajúce sa sýtiča.

### 6.3 Vypnutie čerpadla

1. Plynovú páku (01/15, 04/15) nastavte na „SLOW“.
2. Zapaľovací spínač (02/10, 03/10) nastavte na „OFF“.
3. Palivový ventil (04/13) zatvorte (iba pri BMP 30000).
4. Všetky uzávery v tlakovom vedení zatvorte.

## 7 ÚDRŽBA A STAROSTLIVOSŤ

**VAROVANIE!** Nebezpečenstvo zranenia. Neúmyselné zapnutie motora môže viesť k vážnym zraneniam.

- Pred nastavovacími, údržbárskymi a opravárskymi prácami motor vždy vypnite a zaistíte proti opätovnému zapnutiu.
- Zapaľovací kábel stiahnite a nepribližujte k zapaľovacej sviečke.
- Pred akýmkoľvek údržbárskymi a opravárskymi prácami vytiahnite konektor zapaľovacej sviečky!
- Prístroj nestríkejte s vodou! Vniknutá voda (zapaľovacie zariadenie, karburátor...) môže viesť k poruchám.
- Zariadenie vyčistite po každom použití.
- Dodržte plán údržby.
- Dodržiavajte hodinové, príp. ročné intervaly, podľa toho čo nastane skôr.
- Pri používaní za ťažkých podmienok je potrebná častejšia údržba.

### 7.1 Vymývanie čerpadla

**UPOZORNENIE** Po čerpaní chlóranej bazénovej vody alebo kvapalín, ktoré zanechávajú zvyšky, je nutné čerpadlo vypláchnuť čistou vodou.

### 7.2 Nastavenie karburátora

**UPOZORNENIE** Nastavenie karburátora smie vykonať len autorizovaný servis.

### 7.3 Kontrola zapaľovacej iskry

**VAROVANIE!** Nebezpečenstvo zranenia zasiahnutím elektrickým prúdom. Kontrola zapaľovacej iskry pri vymontovanej zapaľovacej sviečke môže viesť k vážnym zraneniam v dôsledku zasiahnutia elektrickým prúdom alebo požiaru.

- Zapaľovaciu iskrú nikdy nekontrolujte pri vymontovanej zapaľovacej sviečke. Namiesto toho použite skúšačku zapaľovacej iskry.
- Používajte vhodnú skúšačku iskrenia.

### 7.4 Výmena vzduchového filtra

Vzduchový filter čistite pravidelne. Poškodený vzduchový filter vymeňte.

1. Odmontujte kryt vzduchového filtra. Na tento účel uvoľnite skrutku a zložte kryt.
2. Vyberte penový filter a vymyte ho v teplej mydlovej vode. Používajte ho znovu len v suchom stave.
3. Kryt vzduchového filtra opäť nasadte.

### 7.5 Výmena oleja (07, 08)

- Pravidelne kontrolujte stav oleja.
- Stav oleja kontrolujte každých 8 prevádzkových hodín alebo denne pred naštartovaním motora.

**VAROVANIE!** Nebezpečenstvo vzniku požiaru a explózie. Pre unikajúce palivo vzniká nebezpečná výbušná zmes benzín-vzduch. Vznietenie, výbuch alebo požiar pri neodbornej manipulácii s palivom môžu viesť k vážnym poraneniam alebo k smrti.

- Pred vypustením oleja vyprázdňte palivovú nádrž.

### UPOZORNENIE

- Opotrebovaný olej vypusťte pri teplom motore. Teplý olej vyteká rýchlo a úplne.
- Opotrebovaný olej zlikvidujte tak, aby ste chránili životné prostredie!

1. Na vyprázdnenie palivovej nádrže nechajte motor bežať, kým sa nezastaví z nedostatku paliva.
2. Stiahnite konektor zapaľovacej sviečky (01/2, 04/2).
3. Na zachytávanie oleja použite vhodnú nádobu.
4. Tyč na meranie stavu oleja (07/1) vyskrutkujte.

5. Odskrutkujte skrutku na vypúšťanie oleja (01/8, 03/8).
6. Olej nechajte všetok vytečť do nádoby.
7. Skrutku na vypúšťanie oleja (01/8, 03/8) naskrutkujte späť, ubezpečte sa, že je tesnené správne umiestnené a pevne utiahnuté.
8. Naplňte čerstvým olejom.
9. Pomocou tyče na meranie stavu oleja (08/1) skontrolujte, či stav oleja dosahuje zárez „MAX“.
10. Kryt opäť pevne dotiahnite a odstráňte všetky prípadné stopy po rozliatom oleji.

## 7.6 Údržba zapaľovacích sviečok

**VAROVANIE!** **Nebezpečenstvo zranenia zasiahnutím elektrickým prúdom.** Kontrola zapaľovacej iskry pri vymontovanej zapaľovacej sviečke môže viesť k vážnym zraneniam v dôsledku zasiahnutia elektrickým prúdom alebo požiaru.

- Zapaľovaciu iskru nikdy nekontrolujte pri vymontovanej zapaľovacej sviečke. Namiesto toho použite skúšačku zapaľovacej iskry.

**POZOR!** **Nebezpečenstvo poškodenia motora.** Prevádzkovanie motora s nesprávnou zapaľovacou sviečkou alebo bez zapaľovacej sviečky vedie k vážnemu poškodeniu motora!

- Vždy používajte predpísaný typ zapaľovacej sviečky.
- Nikdy sa nepokúšajte motor naštartovať bez zapaľovacej sviečky.

Vzdialenosť elektród zapaľovacej sviečky: pozrite si technické údaje.

## 7.7 Čistenie motora

**VAROVANIE!** **Nebezpečenstvo vzniku požiaru a explózie.** Cudzie predmety na motore môžu spôsobiť požiar zariadenia. Požiar môže viesť k vážnym zraneniam.

- Odstráňte horľavé predmety (napr. trávu, lístie, mazivo) z motora, zvlášť z výfuku a z okolia valca.
- Výfuk a okolie valca pravidelne kontrolujte a očistite.

**POZOR!** **Nebezpečenstvo spôsobené vodou.** Vniknutá voda (zapaľovacie zariadenie, karburátor...) môže viesť k poruchám.

- Motor neostrekujte vodou.
- Vyčistite chladiaci systém.

- prípadne vyčistite aj vnútorné chladiace rebrá a povrchy, aby sa predišlo prehriatiu.

## 7.8 Intervaly údržby

Dodržiavajte hodinové, príp. ročné intervaly, podľa toho čo nastane skôr. Pri používaní za ťažkých podmienok je potrebná častejšia údržba.

Pred každým použitím:

- Skontrolujte stav motorového oleja
- Skontrolujte vzduchový filter

Po prvých 20 prevádzkových hodinách alebo po 1 mesiaci od uvedenia do prevádzky:

- Výmena oleja

Každých 50 prevádzkových hodín alebo každé 3 mesiace:

- Vyčistite vzduchový filter<sup>1)</sup>

Každých 100 prevádzkových hodín alebo každé 6 mesiace:

- Výmena oleja
- Vyčistite nádobu na usadeniny na benzínovom kohútiku
- Vyčistite zapaľovaciu sviečku

Každých 300 prevádzkových hodín alebo raz ročne:

- Vymeňte vzduchový filter<sup>2)</sup>
- Vymeňte zapaľovaciu sviečku
- Nastavte počet voľnoběžných otáčok<sup>3)</sup>
- Nastavte voľu ventilu<sup>3)</sup>
- Opláchnite palivovú nádrž a palivový filter<sup>3)</sup>

Okrem toho každých 300 prevádzkových hodín:

- Vyčistite hlavu valca<sup>3)</sup>

Okrem toho každé 2 roky:

- Vymeňte benzínovú hadicu<sup>3)</sup>

1) Pri prítomnosti cudzích častíc vo vzduchu a vysokom výskyte prachu čistite častejšie.

2) Vymeňte len papierový prvok.

3) Túto údržbovú prácu môžu vykonávať len servisné miesta a autorizované odborné prevádzky.

## 8 POMOC PRI PORUCHÁCH

**VAROVANIE!** **Nebezpečenstvo zranenia.** Ostré a pohybujúce sa diely prístroja môžu spôsobiť zranenia.

- V priebehu údržbárskych, ošetrovacích a čistiacich prác vždy noste ochranné rukavice!

**i UPOZORNENIE** Pri poruchách, ktoré nie sú uvedené v tejto tabuľke alebo ktoré nemôžete odstrániť sami, sa obráťte na náš zákaznícky servis.

| Poruchy motora              | Odstránenie  |
|-----------------------------|--|
| <b>Motor nenaskočí.</b>     | <ul style="list-style-type: none"> <li>■ Otvorte palivový ventil.</li> <li>■ Natankujte benzín.</li> <li>■ Zapnutie sýtiča.</li> <li>■ Skontrolujte sviečky zapaľovania, príp. ich vymeňte.</li> <li>■ Mokrú sviečku zapaľovania vysušte a opäť použite.</li> <li>■ Vyčistite vzduchový filter.</li> <li>■ Zlý, dlho skladovaný benzín vypustite a nahradte novým, čistým benzínom.</li> </ul> |
| <b>Výkon motora slabne.</b> | Vyčistite vzduchový filter.  |
| <b>Nepokojný chod</b>       | Vyhľadajte zákaznícky servis.  |

| Poruchy hydrauliky                       | Odstránenie  |
|--|--|
| <b>Čerpané množstvo je príliš nízke.</b> | <ul style="list-style-type: none"> <li>■ Tlakovú hadicu narovnajzte.</li> <li>■ Odstráňte nečistoty v sacej časti.</li> <li>■ Dodržujte max. čerpaciu výšku, pozri technické údaje.</li> <li>■ Skontrolujte saciu výšku. Dodržujte max. saciu výšku, pozrite si technické údaje.</li> <li>■ Vymeňte saciu hadicu.</li> </ul> |

## 9 PREPRAVA

- Motor prepravujte len s prázdnu palivovou nádržou.
- Motor prepravujte vždy zapaľovacou sviečkou smerom hore, inak príde k: Vznik dymu, ťažký štart, upchatie/znečistenie zapaľovacej sviečky.

## 10 SKLADOVANIE

1. Odstráňte sacie a tlakové vedenie.
2. Vyskrutkujte vypúšťaciu skrutku a vodu nechajte vytečť z čerpadla.
3. Opäť naskrutkujte vypúšťaciu skrutku, čerpadlom s príslušenstvom skladujte na mieste chránenom pred mrazom.

**i UPOZORNENIE** V prípade nebezpečenstva mrazov sa musí systém úplne vypustiť a čerpadlo uskladniť na bezpečnom mieste chránenom pred mrazom.

- Pred uskladnením motora zohľadnite návod na prevádzku prístrojov.
- Motor nechajte vychladnúť.
- Motor v dobre vetranom priestore, neskladujte v blízkosti otvoreného plameňa alebo zdrojov tepla.
- Pri skladovaní sa vyhnite nasledovným priestorom:
  - v blízkosti otvoreného plameňa
  - v blízkosti zdrojov tepla
  - kde sa prevádzkujú elektromotory
  - kde sa používajú elektrické nástroje
- U motorov, ktoré sa skladujú dlhšie ako 30 dní, vypustite palivo alebo ho chráňte stabili-

zátorom paliva, lebo inak sa v palivovom systéme vytvoria usadeniny.

- Prístroj skladujte na suchom mieste chránenom pred mrazom.

## 11 LIKVIDÁCIA



- Benzín a motorový olej nepatria do domového odpadu alebo do kanalizácie, ale tieto musia byť likvidované samostatne!

- Pred likvidáciou prístroja musí byť palivová nádrž a nádrž motorového oleja vyprázdnená!
- Obal, prístroj a príslušenstvo sú vyrobené z recyklovateľných materiálov a musia sa vhodne zlikvidovať.

## 12 ZÁKAZNÍCKY SERVIS

V prípade otázok k záruke, oprave alebo náhradným dielom sa obráťte, prosím, na najbližší servis AL-KO. Tento nájdete na internete na nasledovnej adrese:

[www.al-ko.com/service-contacts](http://www.al-ko.com/service-contacts)

## 13 ZÁRUKA

Prípadné chyby materiálu alebo výrobné chyby na zariadení odstránime počas zákonnej premlčacej lehoty pre nárok na náhradu škody podľa nášho výberu opravou alebo výmenou. Premlčacia lehota sa určuje vždy podľa právnych predpisov krajiny, v ktorej bolo zariadenie zakúpené.

Nárok na uplatnenie záruky akceptujeme len pri:

- dodržiavate pokyny tohto návodu na použitie.
- odbornom zaobchádzaní so zariadením
- používaní originálnych náhradných dielov

Nárok na uplatnenie záruky zaniká ak:

- sa svojvoľne pokúšate o opravu
- svojvoľne vykonáte na zariadení technické zmeny
- používate zariadenie v rozpore s určením

Zo záruky sú vylúčené:

- poškodenia laku, ktoré vyplývajú z normálneho opotrebovania
- diely podliehajúce opotrebeniu, ktoré sú na karte náhradných dielov označené rámčekom

xxxxxx (x)

- Spaľovacie motory (tu platia záručné podmienky príslušného výrobcu motora)

Záručná doba začína plynúť odo dňa zakúpenia zariadenia prvým koncovým odberateľom. Rozhodujúci je dátum na doklade o zakúpení zariadenia. S týmto vyhlásením o záruke a s originálnym dokladom o zakúpení zariadenia sa obráťte na svojho predajcu alebo na najbližší autorizovaný zákaznícky servis. Záonné nároky kupujúceho voči predávajúcemu vyplývajúce z chýb výrobku zostávajú týmto vyhlásením nedotknuté.

## AZ EREDETI KEZELÉSI ÚTMUTATÓ FORDÍTÁSA

### Tartalomjegyzék

| 1         | Ehhez a kezelési útmutatóhoz .....  | 71 | 11   | Ártalmatlanítás .....         | 79 |           |          |  |   |  |                       |  |  |
|-----------|---|----|--|-------------------------------|----|-----------|----------|--|---|--|-----------------------|--|--|
| 1.1       | A címlapon található szimbólumok.....   | 71 | 12   | Ügyfélszolgálat/Szerviz ..... | 79 |           |          |  |   |  |                       |  |  |
| 1.2       | Jelmagyarázatok és jelzőszavak.....   | 71 | 13   | Garancia.....                 | 79 |           |          |  |   |  |                       |  |  |
| 2         | Termékleírás .....  | 72 | <b>1 EHHEZ A KEZELÉSI ÚTMUTATÓHOZ</b>  |                               |    |           |          |  |   |  |                       |  |  |
| 2.1       | Rendeltetésszerű használat.....   | 72 | ■ A német változat esetében az eredeti üzemeltetési útmutatóról van szó. Minden más nyelvi változat az eredeti üzemeltetési útmutató fordítása.  |                               |    |           |          |  |   |  |                       |  |  |
| 2.2       | Lehetséges hibás használat.....   | 72 | ■ Tárolja mindig úgy ezt a kezelési útmutatót, hogy bármikor beleolvashasson, ha a berendezéssel kapcsolatos információra van szüksége.  |                               |    |           |          |  |   |  |                       |  |  |
| 2.3       | A készüléken szereplő szimbólumok .   | 72 | ■ Másik személynek csak ezzel a kezelési útmutatóval együtt adja tovább a készüléket.  |                               |    |           |          |  |   |  |                       |  |  |
| 2.4       | A szállítmány tartalma .....  | 72 | ■ Olvassa el és tartsa be a jelen kezelési útmutató biztonsági tudnivalóit és figyelmeztetéseit.   |                               |    |           |          |  |   |  |                       |  |  |
| 2.5       | Termékáttekintés (01 – 04) .....  | 72 | <b>1.1 A címlapon található szimbólumok</b>  |                               |    |           |          |  |   |  |                       |  |  |
| 3         | Biztonsági utasítások .....   | 73 | <table border="1"> <thead> <tr> <th>Szimbólum</th> <th>Jelentés</th> </tr> </thead> <tbody> <tr> <td></td> <td>Üzembe helyezés előtt feltétlenül olvassa el gondosan ezt a kezelési útmutatót. Ez a zavarmentes munkavégzés és a hibamentes kezelés feltétele.</td> </tr> <tr> <td></td> <td>Üzemeltetési útmutató</td> </tr> <tr> <td></td> <td>Benzines készüléket ne működtessen nyílt láng vagy hőforrások közelében.</td> </tr> </tbody> </table> |                               |    | Szimbólum | Jelentés |  | Üzembe helyezés előtt feltétlenül olvassa el gondosan ezt a kezelési útmutatót. Ez a zavarmentes munkavégzés és a hibamentes kezelés feltétele. |  | Üzemeltetési útmutató |  | Benzines készüléket ne működtessen nyílt láng vagy hőforrások közelében. |
| Szimbólum | Jelentés  |    |  |                               |    |           |          |  |   |  |                       |  |  |
|           | Üzembe helyezés előtt feltétlenül olvassa el gondosan ezt a kezelési útmutatót. Ez a zavarmentes munkavégzés és a hibamentes kezelés feltétele. |    |  |                               |    |           |          |  |   |  |                       |  |  |
|           | Üzemeltetési útmutató   |    |  |                               |    |           |          |  |   |  |                       |  |  |
|           | Benzines készüléket ne működtessen nyílt láng vagy hőforrások közelében.  |    |  |                               |    |           |          |  |   |  |                       |  |  |
| 4         | Összeszerelés .....   | 74 | <b>1.2 Jelmagyarázatok és jelzőszavak</b>  |                               |    |           |          |  |   |  |                       |  |  |
| 4.1       | A gép felállítása.....  | 74 | ⚠ <b>VESZÉLY!</b> Olyan veszélyes helyzetet jelez, amely – ha nem kerülik el – halálos vagy súlyos sérüléseket eredményez.   |                               |    |           |          |  |   |  |                       |  |  |
| 4.2       | Szívócső csatlakoztatása (06) .....   | 74 | ⚠ <b>FIGYELMEZTETÉS!</b> Olyan potenciálisan veszélyes helyzetet jelez, amely – ha nem kerülik el – halálos vagy súlyos sérüléseket eredményezhet.   |                               |    |           |          |  |   |  |                       |  |  |
| 4.3       | Nyomócső beszerelése (05) .....   | 74 |  |                               |    |           |          |  |   |  |                       |  |  |
| 5         | Üzembe helyezés .....   | 74 |  |                               |    |           |          |  |   |  |                       |  |  |
| 5.1       | Üzemelés előtti ellenőrzés .....  | 74 |  |                               |    |           |          |  |   |  |                       |  |  |
| 5.2       | Üzemanyagok betöltése.....  | 74 |  |                               |    |           |          |  |   |  |                       |  |  |
| 5.2.1     | Olaj betöltése (07, 08) .....   | 74 |  |                               |    |           |          |  |   |  |                       |  |  |
| 5.2.2     | Benzin betöltése .....  | 75 |  |                               |    |           |          |  |   |  |                       |  |  |
| 6         | Kezelés .....   | 75 |  |                               |    |           |          |  |   |  |                       |  |  |
| 6.1       | Szivattyú feltöltése .....  | 75 |  |                               |    |           |          |  |   |  |                       |  |  |
| 6.2       | A szivattyú bekapcsolása.....   | 75 |  |                               |    |           |          |  |   |  |                       |  |  |
| 6.3       | A szivattyú kikapcsolása .....  | 76 |  |                               |    |           |          |  |   |  |                       |  |  |
| 7         | Karbantartás és ápolás .....  | 76 |  |                               |    |           |          |  |   |  |                       |  |  |
| 7.1       | Szivattyú átöblítése .....  | 76 |  |                               |    |           |          |  |   |  |                       |  |  |
| 7.2       | Porlasztó beállítása .....  | 76 |  |                               |    |           |          |  |   |  |                       |  |  |
| 7.3       | Gyújtószikra ellenőrzése .....  | 76 |  |                               |    |           |          |  |   |  |                       |  |  |
| 7.4       | A légszűrő cseréje.....   | 76 |  |                               |    |           |          |  |   |  |                       |  |  |
| 7.5       | Olajcsere (07, 08).....   | 76 |  |                               |    |           |          |  |   |  |                       |  |  |
| 7.6       | A gyújtógyertya karbantartása .....   | 77 |  |                               |    |           |          |  |   |  |                       |  |  |
| 7.7       | A motor tisztítása .....  | 77 |  |                               |    |           |          |  |   |  |                       |  |  |
| 7.8       | Karbantartási időközök.....   | 77 |  |                               |    |           |          |  |   |  |                       |  |  |
| 8         | Hibaelhárítás.....  | 77 |  |                               |    |           |          |  |   |  |                       |  |  |
| 9         | Szállítás .....   | 78 |  |                               |    |           |          |  |   |  |                       |  |  |
| 10        | Tárolás.....  | 78 |  |                               |    |           |          |  |   |  |                       |  |  |

**⚠ VIGYÁZAT!** Olyan potenciálisan veszélyes helyzetet jelez, amely – ha nem kerülik el – ki-sebb vagy közepesen súlyos sérüléseket eredményezhet.

**FIGYELEM!** Olyan helyzetet jelez, amely – ha nem kerülik el – anyagi károkat eredményezhet.

**ℹ TUDNIVALÓ** Az érthetőséget és a használatot segítő, különleges tudnivalók.

## 2 TERMÉKLEÍRÁS

**FIGYELEM! Készülékkárok veszélye!** Előszűrő nélkül szilárd részecskék kerülhetnek a szivattyúba, ami készülékkárokhhoz vezethet.

- A nyomáskapcsoló biztonságos üzemeltetéséhez egy előszűrőt kell a szívóvezetékbe beszerelni.

### 2.1 Rendeltetésszerű használat

A szivattyút kizárólag magánháztartásokban és kertekben történő használatra készült. Üzemeltetése csak a műszaki adatok között megadott tartományokban engedélyezett.

A szivattyút a következőkre alkalmas:

- Öntözéshez és locsoláshoz
- Tartályok (például úszómedencék) át- és kiszivattyúzásához
- Vízvételhez kutakból, esővíztároló-hordókból és ciszternákból

A szivattyút kizárólag az alábbi folyadékok szállítására használható:

- tiszta víz, esővíz
- klórtartalmú víz (pl. úszómedencék),

Amennyiben egyéb, vagy a megadott előírásoknak nem megfelelő folyadékokhoz használja a berendezést, az nem rendeltetésszerű használatnak számít.

### 2.2 Lehetséges hibás használat

A szivattyút tilos tartósan üzemeltetni. Nem alkalmas az alábbi folyadékok szállítására:

- ivóvíz
- sós víz
- élelmiszerek
- szennyvíz
- agresszív anyagok, vegyi anyagok
- maró, éghető, robbanásveszélyes és gázképző folyadékok

- 35 °C-nál magasabb hőmérsékletű folyadékok
- homoktartalmú, illetve sűrűlő hatású folyadékok.

### 2.3 A készüléken szereplő szimbólumok

| Szimbólum   | Jelentés  |
|---|---|
|    | A kezelésnél különös óvatosságot tanúsítson!              |
|    | Üzembe helyezés előtt olvassa el a kezelési útmutatót!    |
|    | Vigyázat, mérges gázok!                                   |
|    | Tankolás előtt hagyja lehűlni!                            |
|    | Zárt helyiségekben ne működtesse!                         |
|    | Tűzveszély! Legyen különösen óvatos a benzin kezelésekor! |
|   | Viseljen hallásvédőt!                                     |
|  | Forró felület. Ne érintse meg!                            |

### 2.4 A szállítmány tartalma

A kerti szivattyút üzemkészen, szűrővel, tömítőgallérral, szívótömlővel és kezelési utasítással szállítjuk.

### 2.5 Termékáttekintés (01 – 04)

| Sz. | Alkatrész                      |
|-----|--------------------------------|
| 1   | A benzintank tanksapkája       |
| 2   | A gyújtógyertya csatlakozófeje |



| Sz. | Alkatrész   |
|-----|---|
| 3   | Hangtompító   |
| 4   | Betöltőcsavar víz számára                                   |
| 5   | Nyomócsonk / nyomócső csatlakozója                          |
| 6   | Szívócsonk / szívótömlő csatlakozója                        |
| 7   | Szivattyúház leeresztő szelepe                              |
| 8   | Olajleeresztő szelep  |
| 9   | Olajbeöntő nyílás fedele olajsintmérő pálcával              |
| 10  | Gyújtáskapcsoló   |
| 11  | Indítózsínór fogantyúval                                    |
| 12  | Fojtókar  |
| 13  | Üzemanyagcsap (csak BMP 3000 esetén)                        |
| 14  | Légszűrő  |
| 15  | Gázkar  |
| 16  | Olaj érzékelő   |
| 17  | Olajriasztó rendszer a motor leállításához olajhiány esetén |

### Működés

A benzinmotoros szivattyú a szállítandó anyagot közvetlenül a szívócsonkon (02/6, 03/6) keresztül szívja fel, majd a nyomócsonkhoz (02/5, 03/5) szállítja.

## 3 BIZTONSÁGI UTASÍTÁSOK

**⚠ VESZÉLY! Életveszély.** Fulladás veszély mérgező szénmonoxid miatt

- A motort csak a szabadban indítsa be és működtesse.
- A zárt helyiségekben történő üzemeltetés még nyitott ajtók és ablakok esetén is tilos.

**⚠ FIGYELMEZTETÉS! Sérülésveszély.** A sérült és kiiktatott biztonsági és védőberendezések súlyos sérüléseket okozhatnak.

- A sérült biztonsági és védőberendezéseket javíttassa meg.
- A biztonsági és védőberendezéseket soha ne iktassa ki.

**⚠ FIGYELMEZTETÉS! Tűz- és robbanásveszély.** A kiömlő üzemanyag miatt robbanásveszélyes benzin-levegő keverék keletkezik. Az üzemanyag kezelése során előforduló durranás, robbanás és tűz súlyos személyi sérülésekhez és akár halálhoz is vezethet.

- Ne tárolja a motort nyílt láng vagy hőforrások közelében.
- Soha ne működtesse a motort tűzveszélyes környezetben.
- Ügyeljen a kézikönyvben és a terméken található biztonsági előírásokra és figyelmeztető utalásokra.
- A készüléket ne használja olyan célokra, amelyekre nem szolgál.
- A berendezést csak akkor használja, ha műszakilag kifogástalan állapotban van!
- A motor, a kipufogó és az üzemanyagtartály körüli részben ne tartson benzint és olajat.
- Viseljen hallásvédőt.
- A motort ne kezelje alkohol, drogok vagy gyógyszerek hatása alatt.
- Gyerekek vagy olyan személyek, akik a kezelési utasítást nem ismerik, nem használhatják a berendezést.
- Helyi előírások meghatározhatják a kezelő személy minimális életkorát.
- A működési időre vonatkozó országspecifikus rendelkezéseket vegye figyelembe.
- A motort csak olyan személyek használhatják, akik megismerkedtek az utasításokkal.
- Sohase használja a motort, ha személyek, - különösen gyermekek - vagy állatok tartózkodnak a közelben.
- Ügyeljen arra, hogy kezelő a felelős az olyan balesetekért és anyagi károkért, melyeket más személyeknek vagy azok tulajdonában okozhatnak.
- Ne használjon indítósspray-t vagy hasonlót.
- A szivattyú szállításakor ügyeljen arra, hogy a nyomócső csatlakozója a teste felé nézzen.
- Tankolás közben dohányozni tilos.
- A tanksapkát mindig biztosan zárja le.
- A tanksapkazár levétele előtt a motort kapcsolja ki és hagyja lehűlni.
- Ha benzin ömlött ki, akkor a motor nem indítható. A készüléket tisztítsa meg és minden gyújtási kísérletet mindaddig mellőzzön, amíg a benzingőz elpárolog.

- A sérült tartályt vagy tanksapka zárat cserélje ki.
- Ha az üzemanyagtartályt ki kell üríteni, ezt a szabadban és hideg motor mellett kell elvégezni.
- A készüléket tárolja száraz, fagymentes helyen.

## 4 ÖSSZESZERELÉS

**⚠ FIGYELMEZTETÉS! Veszélyek nem teljes összeszerelés miatt!** Egy nem teljesen összeszerelt gép üzemeltetése súlyos sérülésekhez vezethet.

- A gépet csak teljesen összeszerelt állapotban üzemeltesse!
- Bekapcsolás előtt ellenőrizze, hogy az összes biztonsági és védőberendezés rendelkezésre áll-e és működőképes-e!

### 4.1 A gép felállítása

1. Készítsen elő egy sík és szilárd felületet.
2. Állítsa a készüléket vízszintbe és áradásmentes helyre.

**Tudnivaló:** A készüléket védeni kell az esőtől és a közvetlen vízszugártól.

### 4.2 Szívócső csatlakoztatása (06)

1. A szívócső hosszát úgy válassza meg, hogy a szivattyú ne üzemelhessen szárazon. A szívócső mindig legalább 30 cm-rel a vízfelszín alatt helyezkedjen el.
2. Kösse be a szívócsövet (06/1). Ügyeljen a tömítésre és arra, hogy a menet ne sérüljön.

**Tudnivaló:** Javasoljuk, hogy szereljen be rugalmas vezetékét a szivattyú bemeneti nyílásába (06/2). Így elkerülhető, hogy a szívócsövek húzó- vagy nyomóerőt fejtsenek ki a szivattyúra.

3. A szívócsövet mindig döntött helyzetben helyezze el.

### 4.3 Nyomócső beszerelése (05)

1. Szerelje fel a nyomócsövet (05/1). Ügyeljen a tömítésre és arra, hogy a menet ne sérüljön.
2. Nyissa meg a nyomócsőhöz csatlakozó összes záróelemet (szelepeket, szórófúvókákat, vízcsapot).

## 5 ÜZEMBE HELYEZÉS

### 5.1 Üzemelés előtti ellenőrzés

Minden üzembe helyezés előtt mindig végezzen szemrevételezéses ellenőrzést. Laza, sérült vagy

elhasznált alkatrészekkel, illetve rögzítőelemekkel a készüléket nem szabad használni.

A motor általános állapotának ellenőrzése:

- Olaj- vagy benzinszivárgás jelei a motor külső és alsó oldalán
- Sérülések jelei
- Minden csavar és anya meg van húzva.
- Minden árnyékolás és burkolat a helyén van.
- Üzemanyagszint
- Motorolajszint
- Légszűrőbetét

### 5.2 Üzemanyagok betöltése

**⚠ FIGYELMEZTETÉS! Tűz- és robbanásveszély.** A benzin és az olaj fokozottan gyúlékony. Tűz esetén súlyos sérülések történhetnek.

- Benzint és olajat csak a szabadban töltsön be, és ne nyílt láng vagy hőforrások közelében.
- Benzint csak az erre szolgáló tartályban tároljon.
- Csak kültérben tankoljon.
- Tankolás közben dohányozni tilos.
- A tanksapka zárat járó vagy forró motor mellett ne nyissa ki.
- A sérült tartályt vagy tanksapka zárat cserélje ki.
- A tanksapkát mindig biztosan zárja le.
- Benzin kiömlése esetén:
  - ne indítsa el a motort.
  - ne adjon gyújtást a motorra.
  - Tisztítsa meg a készüléket.

**FIGYELEM! Motorkárosodások veszélye.** Az alacsony olajszint a motor károsodásait okozhatja.

- Használatbavétel előtt töltsön be olajat.
- Az olajszintet rendszeresen ellenőrizni kell.
- Töltsön be olajat, ha alacsony az olajszint.

#### 5.2.1 Olaj betöltése (07, 08)

1. Az olajszintmérő pálcát (07/1) csavarja ki, és dugjon be betöltési segédeszközt.
2. Töltsön be olajat.
3. Vegye ki a töltőcsontot, és ismét csavarja be az olajszintmérő pálcát.

Ajánlások az olajjal kapcsolatban:

- A motorolaj a motor teljesítményének és élettartamának döntő tényezője. Használjon

olyan motorolajat, amely az SF API-szolgáltatási osztálynak megfelel (azonos értékű) vagy magasabb annál.

- Vizsgálja meg az API--szervizcímét az olajtartályon, biztosítva, hogy tartalmazza az SF, vagy egy magasabb (vagy azonos értékű) osztály betűjelét.
- Általános használatra a SAE 10W-30-at ajánljuk. E motor ajánlott üzemi hőmérséklet-tartománya 0 °C–40°C.

### Olajsint ellenőrzése (08)

A motorolajsintet álló és vízszintes helyzetű motornál ellenőrizze.

1. Az olajsintmérő pálcát csavarja ki és törölje tisztára.
2. Az olajsintmérő pálcát dugja be az olajbetöltő nyakba, amíg ez felfekszik (ne húzza meg szorosra), majd ismét vegye ki.
3. Ha az olajsint a mérőpálca alsó határjele közelében vagy alatta van, akkor az ajánlott olajat töltsse be a felső határjelig.
4. Az olaj nivópálcát ismét csavarja be.

### 5.2.2 Benzin betöltése

1. A tanksapkát (01/1, 03/1) csavarja le, és tiszta helyen tárolja.
2. A benzint tölcser segítségével töltsse be.
3. A tartálybetöltő nyílást erősen zárja be és tisztítsa meg.

Ajánlások az üzemanyaggal kapcsolatban:

- Használjon tiszta, friss, ólommentes és legalább 90-es oktánszámú benzint.
- Az üzemanyagot akkora mennyiségben vásárolja, amit 30 napon belül felhasználhat (lásd tárolás).
- A legfeljebb 10% etanol- vagy legfeljebb 15% kopogásgátlót (MTBE) tartalmazó benzin elfogadható.
- A benzint ne keverje össze olajjal.

## 6 KEZELÉS

**⚠ FIGYELMEZTETÉS! Robbanásveszély.** A benzin és az olaj fokozottan gyúlékony.

- Ne használjon indítóspray-t vagy hasonlót.

**⚠ VIGYÁZAT! Sérülésveszély!** Visszarúgás veszélye: Az indítózsínór gyorsabban ugorhat vissza a motorhoz, mint ahogy el tudja engedni azt.

- Számítson hirtelen visszarántásra, amikor az indítózsínórt kihúzza.
- A motor üzembe helyezése előtt vegye figyelembe a készülék kezelési utasítását.
- A motort csak szabadban indítsa el és működtesse; zárt helyiségekben még nyitott ajtókkal és ablakokkal sem szabad működtetni.
- A motort csak vízszintes helyzetben indítsa be.

### 6.1 Szivattyú feltöltése

**FIGYELEM! Készülékkárok veszélye!** Ha szárazon működteti, a szivattyú tönkremegy.

- A szivattyút minden üzembe helyezés előtt csordultig fel kell tölteni vízzel, hogy azonnal tudjon szívni.
1. Nyissa ki a feltöltő csavart (02/4, 04/4).
  2. Töltsön vizet a szivattyúba a feltöltő csavaron át a szivattyúház oldalán található jelölésig.
  3. Csavarja vissza a feltöltő csavart.

### 6.2 A szivattyú bekapcsolása

1. Nyissa ki a nyomócsövön található összes záróelemet (szelepet, szórófüvőkát, vízcsapot).
2. Üzemanyagcsap (04/13) megnyitása (csak BMP 30000 esetén).

**FIGYELEM! Készülékkárok veszélye!** Egy elzárt nyomóvezeték a szivattyú károsodásait okozhatja!

- Soha ne üzemeltesse a szivattyút zárt nyomócsővel.

### Szívató

1. Hidegindításnál zárja le a szívatókart (01/12, 04/12).
2. Üzemmeleg készüléknél a szívatókart tegye feles állásba.

**ℹ TUDNIVALÓ** Ha a készülék a második indítási kísérletre sem indul, akkor a szívatókart teljesen nyissa ki.

### A motor indítása

- A gyúlékony idegen testeket tartsa távol a kipufogótól és a hengertől.

- Mielőtt megérintené, a kipufogót, a hengert és a hűtőbordákat hagyja lehűlni.

### Húzózsínóros indító

1. Az indítózsínórt (01/11, 04/11) gyorsan húzza ki, majd hagyja lassan feltekernedni.

**i TUDNIVALÓ** Ha a készülék a második indítási kísérletre sem indul, akkor a szívatókart teljesen nyissa ki. Tartsa be a szívatókarra vonatkozó utasításokat.

### 6.3 A szivattyú kikapcsolása

1. A gázkart (01/15, 04/15) állítsa „SLOW” (LASSÚ) állásba.
2. A gyújtáskapcsolót (02/10, 03/10) helyezze "OFF" (KI) állásba.
3. Üzemanyagcsap (04/13) zárása (csak BMP 30000 esetén).
4. Zárja el a nyomócsövön található összes záróelemet.

## 7 KARBANTARTÁS ÉS ÁPOLÁS

**⚠ FIGYELMEZTETÉS! Sérülésveszély.** A motor véletlen bekapcsolása súlyos sérüléseket okozhat.

- Beállítási, karbantartási és javítási munkák előtt a motort mindig kapcsolja ki és biztosítsa visszakapcsolás ellen.
- A gyújtókábelt húzza le, és a gyújtógyertyától tartsa távol.
- Minden karbantartási és tisztítási munka előtt húzza le a gyújtógyertya csatlakozóféjét.
- Ne érje fröccsenő víz az eszközt! A behatól víz károkat okozhat (a gyújtásban, a porlasztóban...).
- A készüléket minden használat után tisztítsa meg.
- A karbantartási tervet tartsa be.
- Tartsa be az óránkénti, ill. évenkénti időközöket, attól függően, hogy melyik következik be előbb.
- Nagyobb nehézségű feltételek melletti alkalmazás esetén gyakoribb karbantartásra van szükség.

### 7.1 Szivattyú átöblítése

**i TUDNIVALÓ** Klórtartalmú uszodavíz vagy üledéket hagyó folyadékok szállítása után a szivattyút tiszta vízzel át kell mosni.

### 7.2 Porlasztó beállítása

**i TUDNIVALÓ** A porlasztó beállítását csak hivatalos szerelőműhelyben szabad elvégezteni.

### 7.3 Gyújtószikra ellenőrzése

**⚠ FIGYELMEZTETÉS! Áramütés miatti sérülésveszély.** A gyújtószikra ellenőrzése a gyújtógyertya kiszérése miatt áramütés okozta súlyos sérülésekhez és tűzhöz vezethet.

- A gyújtószikrát soha ne ellenőrizze a gyertya kiszert állapotában. Ehelyett használjon inkább gyújtógyertya-tesztelőt.
- Alkalmazzon megfelelő szikravizsgálót.

### 7.4 A légszűrő cseréje

A levegőszűrőt rendszeresen tisztítsa. A sérült levegőszűrőket cserélje ki.

1. A légszűrő burkolatát szerelje le. A csavart oldja ki, és a burkolatot vegye le.
2. A habanyagszűrőt vegye ki, és meleg szappanos vízben mossa ki. Csak szárazon tegye vissza.
3. A légszűrő burkolatát helyezze vissza.

### 7.5 Olajcsere (07, 08)

- Az olajszintet rendszeresen ellenőrizze.
- Az olajszintet 8 üzemóránként vagy naponta a motor indítása előtt ellenőrizze.

**⚠ FIGYELMEZTETÉS! Tűz- és robbanásveszély.** A kiömlő üzemanyag miatt robbanásveszélyes benzin-levegő keverék keletkezik. Az üzemanyag kezelése során előforduló durranás, robbanás és tűz súlyos személyi sérülésekhez és akár halálhoz is vezethet.

- Az olaj leengedése előtt az üzemanyagtartályt ürítse ki.

### i TUDNIVALÓ

- A fáradt olajat meleg motornál eressze le. A meleg olaj gyorsan és maradéktalanul folyik le.
- A fáradt olajat a környezetbarát módon ártalmatlanítsa!

1. Az üzemanyagtartály kiürítéséhez a motort járassa addig, amíg az üzemanyag elfogy, és a motor leáll.
2. A gyertyapipát (01/2, 04/2) húzza le.
3. Az olaj felfogásához alkalmazzon megfelelő tartályt.
4. Az olajszintmérő pálcát (07/1) csavarja ki.

5. Az olajleeresztő csavart (01/8, 03/8) csavarja ki.
6. Az olajat maradéktalanul eressze le egy tartályba.
7. A leeresztődugót (01/8, 03/8) csavarja vissza, és a tömítést pontosan elhelyezve erősen húzza meg.
8. A friss olajat töltsse be.
9. Az olajsintmérő pálcával (08/1) ellenőrizze, hogy az olajsint eléri-e a „MAX” vonást.
10. A fedelet ismét erősen húzza meg, és az esetleg kiömlött olaj minden nyomát távolítsa el.

## 7.6 A gyújtógyertya karbantartása

**⚠ FIGYELMEZTETÉS!** Áramütés miatti sérülésveszély. A gyújtószikra ellenőrzése a gyújtógyertya kiszerezése miatt áramütés okozta súlyos sérülésekhez és tűzhez vezethet.

- A gyújtószikrát soha ne ellenőrizze a gyertya kiszerezett állapotában. Ehelyett használjon inkább gyújtógyertya-tesztelőt.

**FIGYELEM!** Motorkárosodások veszélye. A motor hibás gyújtógyertyával vagy gyújtógyertya nélkül történő működtetése a motor súlyos károsodását okozhatja!

- Használja mindig az előírt típusú gyújtógyertyát.
- Soha ne próbálja beindítani a motort gyújtógyertya nélkül.

A gyújtógyertya elektródatávolsága: lásd: műszaki adatok.

## 7.7 A motor tisztítása

**⚠ FIGYELMEZTETÉS!** Tűz- és robbanásveszély. A motoron található idegen testek miatt a fűnyírón tűz keletkezhet. Tűz esetén súlyos sérülések történhetnek.

- Távolítsa el az éghető idegen anyagokat (pl. fűvet, faleveleket, zsírt) a motorról, különösen a kipufogóról és a hengerterületről.
- A kipufogót és a hengerterületet rendszeresen ellenőrizze és tisztítsa meg.

**FIGYELEM!** Víz használata miatti veszély. A behatól víz károkat okozhat (a gyújtásban, a porlasztóban...).

- Ne fecskendezzen vizet a motorra.
- Tisztítsa meg a hűtőrendszert.

- A túlmelegedés megelőzése érdekében adott esetben a belső hűtőbordákat és felületeket is tisztítsa meg.

## 7.8 Karbantartási időközök

Tartsa be az óránkénti, ill. évenkénti időközöket, attól függően, hogy melyik eset következik be előbb. Nagyobb nehézségű feltételek melletti alkalmazás esetén gyakoribb karbantartásra van szükség.

Minden használat előtt:

- A motorolajsint ellenőrzése
- A légszűrő ellenőrzése

Az első 20 üzemóra után vagy 1 hónap az üzembehelyezés után:

- Olajcsere
- 50 üzemóránként vagy 3 havonta:

- A légszűrő tisztítása<sup>1)</sup>

100 üzemóránként vagy 6 havonta:

- Olajcsere
- A benzincsap üledéktartályát tisztítsa meg
- A gyújtógyertya tisztítása

300 üzemóránként vagy évente egyszer:

- A légszűrő cseréje<sup>2)</sup>
- A gyújtógyertya felújítása
- Az üresjárat fordulatszám beállítása<sup>3)</sup>
- A szelephézag beállítása<sup>3)</sup>
- Az üzemanyagtartály és az üzemanyagszűrő kimosása<sup>3)</sup>

Pótlólagosan 300 üzemóránként:

- A hengerfej tisztítása<sup>3)</sup>

Pótlólagosan 2 évenként:

- A benzintömítő cseréje<sup>3)</sup>

1) Gyakrabban tisztítsa. ha a levegőben sok a por vagy az egyéb szennyeződések.

2) Csak a papírrészt cserélje ki.

3) Ezt a karbantartási munkát csak szervizek és hivatalos szakműhelyek végezhetik.

## 8 HIBAELEHÁRÍTÁS

**⚠ VIGYÁZAT!** Sérülésveszély. Az éles szélű és mozgó készülékalkatrészek sérüléseket okozhatnak.

- Karbantartási, ápolási és tisztítási munkák közben mindig viseljen védőkesztyűt!

**TUDNIVALÓ** Olyan hibák esetében, amelyek nem szerepelnek ebben a táblázatban, vagy amelyeket saját maga nem tudja kijavítani, vedőszolgálatunkhoz.

| Hiba a motorban                     | Elhárítás  |
|-------------------------------------|--|
| <b>Motor nem indul el.</b>          | <ul style="list-style-type: none"> <li>■ Az üzemanyagcsapot nyissa ki.</li> <li>■ Tankoljon benzint.</li> <li>■ Hidegindító bekapcsolása.</li> <li>■ A gyújtógyertyákat vizsgálja meg, esetleg cserélje ki.</li> <li>■ A nedves gyújtógyertyákat szárítsa meg és helyezze vissza.</li> <li>■ Tisztítsa meg a levegőszűrőt.</li> <li>■ A rossz, régen betárolt benzint eressze le, és új, tiszta benzinre cserélje ki.</li> </ul> |
| <b>Motor teljesítménye csökken.</b> | Tisztítsa meg a levegőszűrőt.  |
| <b>Egyenetlen járás</b>             | Keresse fel az ügyfélszolgálatot.  |

| Hiba a hidraulikában            | Elhárítás  |
|---------------------------------|--|
| <b>Kevés a folyadékmenyiség</b> | <ul style="list-style-type: none"> <li>■ Egyenesítse ki a nyomóömlőt.</li> <li>■ Távolítsa el a szívási területről a szennyeződést.</li> <li>■ Ügyeljen a maximális szállítási magasságra, lásd a műszaki adatokat.</li> <li>■ A szívás magasságának ellenőrzése. Ügyeljen a maximális szívási magasságra, lásd a műszaki adatokat.</li> <li>■ Szívóömlő cseréje.</li> </ul> |

## 9 SZÁLLÍTÁS

- A motort csak üres üzemanyagtartállyal szállítsa.
- A motort mindig a gyújtógyertyával felfelé szállítsa, mert egyébként: Füstképződés, nehézség indulás, kormos gyújtógyertya.

## 10 TÁROLÁS

1. Ürítse ki a szívó- és nyomóvezetékét.
2. Csavarja ki a leeresztőcsavart és hagyja kifolyni a vizet a szivattyúból.
3. Csavarja vissza a leeresztőcsavart, majd tárolja fagymentes helyen a szivattyút és a tartozékokat.

**TUDNIVALÓ** Fagyveszély esetén a rendszert teljesen ki kell üríteni és a szivattyút egy fagymentes helyen kell tárolni.

- A motor tárolása előtt vegye figyelembe a készülék kezelési utasítását.
- A motort hagyja lehűlni.
- A motort jól szellőző helyen, ne nyílt láng és hőforrások közelében tárolja.
- Tárolás esetén kerülje el a következő területeket:
  - Nyílt láng közelsége
  - Hőforrások közelsége
  - ahol villamos motorokat működtetnek
  - ahol elektromos szerszámokat használnak

- Azoknál a motoroknál, amelyek 30 napnál hosszabb ideig állnak, az üzemanyagot eresse le, vagy üzemanyag-stabilizátorral védje meg, mert egyébként az üzemanyag-rendszerben lerakódások képződnek.
- A készüléket tárolja száraz, fagymentes helyen.

## 11 ÁRTALMATLANÍTÁS



- A benzin és a motorolaj nem tartozik a háztartási hulladékhoz vagy a szennyvízhez, hanem gondoskodni kell a szétválogatott begyűjtéséről, ill. ártalmatlanításáról!

- A gép ártalmatlanítása előtt az üzemanyag-tartályt és a motorolajtartályt ki kell üríteni!
- A csomagolás, a gép és a tartozékok újra-hasznosítható anyagokból készültek, ezért ennek megfelelően kell leselejtezni őket.

## 12 ÜGYFÉLSZOLGÁLAT/SZERVIZ

A garanciával, javítással vagy pótalkatrészekkel kapcsolatos kérdések esetén kérjük, forduljon a legközelebbi AL-KO szervizhez. Ezeket megtalálja az interneten a következő oldalon: [www.al-ko.com/service-contacts](http://www.al-ko.com/service-contacts)

## 13 GARANCIA

A berendezés esetleges anyag- és gyártási hibáinak elhárítása javítással vagy alkatrészcserevel történik a törvényben előírt jótállási időn belül. A jótállási határidőt azon ország jogrendszere határozza meg, ahol a berendezést vásárolták.

A garancia kizárólag akkor érvényes, ha:

- betartják ezt az üzemeltetési utasítást
- szakszerűen használják a berendezést
- csak eredeti pótalkatrészeket használnak

A garancia nem érvényes

- önhatalmú javítási próbálkozás
- önhatalmú műszaki módosítások
- nem rendeltetésszerű használat esetén



















A garancia nem vonatkozik:

- a használatból eredő festékhibákra,
- a kopó alkatrészekre, amelyek a pótalkatrész-katalógusban be vannak keretezve xxxxxx (x)
- belső égésű motorokra (ezekre a motorgyártó cég garanciális rendelkezései érvényesek).

A garancia az első végfelhasználó vásárlásától lép életbe. Az időpont meghatározásakor a fizetési bizonylaton szereplő dátum a mérvadó. A garanciajeggyel és az eredeti fizetési bizonylattal forduljon a szakkereskedéshez vagy a legközelebbi hivatalos ügyfélszolgálathoz. A vevő eladóval szembeni kelékszavatossági jogainak törvényes érvényesítési lehetőségeit a jelen nyilatkozat nem befolyásolja.

## OVERSÆTTELSE AF DEN ORIGINALE BRUGSANVISNING

### Indholdsfortegnelse

| 1  | Om denne brugsanvisning .....  | 80 | 11   | Bortskaffelse.....         | 87 |   |  |   |  |   |   |  |   |
|--|--|----|--|----------------------------|----|---|--|---|--|---|---|--|---|
| 1.1  | Symboler på forsiden .....   | 80 | 12   | Kundeservice/service ..... | 87 |   |  |   |  |   |   |  |   |
| 1.2  | Symboler og signalord .....  | 80 | 13   | Garanti.....               | 88 |   |  |   |  |   |   |  |   |
| 2  | Produktbeskrivelse .....   | 81 | <b>1 OM DENNE BRUGSANVISNING</b>   |                            |    |   |  |   |  |   |   |  |   |
| 2.1  | Tilsluttet brug.....   | 81 | <ul style="list-style-type: none"> <li>■ Den tyske udgave er den originale driftsvejledning. Alle andre sprog er oversættelser af den originale driftsvejledning.</li> <li>■ Opbevar denne brugsanvisning, så du altid kan slå op i den, når du har brug for informationer om maskinen.</li> <li>■ Overdrag kun maskinen til andre personer sammen med denne brugsanvisning.</li> <li>■ Læs og overhold sikkerhedsanvisningerne og advarslerne i denne brugsanvisning.</li> </ul>  |                            |    |   |  |   |  |   |   |  |   |
| 2.2  | Forkert anvendelse .....   | 81 | <b>1.1 Symboler på forsiden</b>  |                            |    |   |  |   |  |   |   |  |   |
| 2.3  | Symboler på maskinen.....  | 81 | <table border="1" style="width: 100%; border-collapse: collapse;"> <thead> <tr> <th style="text-align: left;">Symbol</th> <th style="text-align: left;">Betydning</th> </tr> </thead> <tbody> <tr> <td style="text-align: center;"></td> <td>Læs denne brugsanvisning omhyggeligt, før du tager maskinen i brug. Dette er en forudsætning for, at du kan arbejde sikkert og håndtere maskinen uden forstyrrelser.</td> </tr> <tr> <td style="text-align: center;"></td> <td>Brugsanvisning</td> </tr> <tr> <td style="text-align: center;"></td> <td>Brug ikke det benzindrevne apparat i nærheden af åben ild eller varme kilder.</td> </tr> </tbody> </table>  |                            |    | Symbol  | Betydning  |    | Læs denne brugsanvisning omhyggeligt, før du tager maskinen i brug. Dette er en forudsætning for, at du kan arbejde sikkert og håndtere maskinen uden forstyrrelser. |    | Brugsanvisning  |      | Brug ikke det benzindrevne apparat i nærheden af åben ild eller varme kilder. |
| Symbol   | Betydning  |    |  |                            |    |   |  |   |  |   |   |  |   |
|       | Læs denne brugsanvisning omhyggeligt, før du tager maskinen i brug. Dette er en forudsætning for, at du kan arbejde sikkert og håndtere maskinen uden forstyrrelser. |    |  |                            |    |   |  |   |  |   |   |  |   |
|       | Brugsanvisning   |    |  |                            |    |   |  |   |  |   |   |  |   |
|      | Brug ikke det benzindrevne apparat i nærheden af åben ild eller varme kilder.  |    |  |                            |    |   |  |   |  |   |   |  |   |
| 2.4  | Leveringsomfang.....   | 81 | <b>1.2 Symboler og signalord</b>   |                            |    |   |  |   |  |   |   |  |   |
| 2.5  | Produktoversigt (01 – 04).....   | 81 | <table border="1" style="width: 100%; border-collapse: collapse;"> <tbody> <tr> <td style="text-align: center;"></td> <td><b>FARE!</b> Indikerer en umiddelbar farlig situation, som, hvis den ikke undgås, er livsfarlig eller medfører alvorlige kvæstelser.</td> </tr> <tr> <td style="text-align: center;"></td> <td><b>ADVARSEL!</b> Indikerer en potentiel farlig situation, som, hvis den ikke undgås, kan være livsfarlig eller medføre alvorlige kvæstelser.</td> </tr> <tr> <td style="text-align: center;"></td> <td><b>FORSIGTIG!</b> Indikerer en potentiel farlig situation, som, hvis den ikke undgås, kan medføre mindre eller moderate kvæstelser.</td> </tr> <tr> <td colspan="2"><b>OBS!</b> Indikerer en situation, som, hvis den ikke undgås, kan medføre tingsskade.</td> </tr> </tbody> </table> |                            |    |  | <b>FARE!</b> Indikerer en umiddelbar farlig situation, som, hvis den ikke undgås, er livsfarlig eller medfører alvorlige kvæstelser. |  | <b>ADVARSEL!</b> Indikerer en potentiel farlig situation, som, hvis den ikke undgås, kan være livsfarlig eller medføre alvorlige kvæstelser.                         |  | <b>FORSIGTIG!</b> Indikerer en potentiel farlig situation, som, hvis den ikke undgås, kan medføre mindre eller moderate kvæstelser. | <b>OBS!</b> Indikerer en situation, som, hvis den ikke undgås, kan medføre tingsskade. |   |
|     | <b>FARE!</b> Indikerer en umiddelbar farlig situation, som, hvis den ikke undgås, er livsfarlig eller medfører alvorlige kvæstelser.                                 |    |  |                            |    |   |  |   |  |   |   |  |   |
|     | <b>ADVARSEL!</b> Indikerer en potentiel farlig situation, som, hvis den ikke undgås, kan være livsfarlig eller medføre alvorlige kvæstelser.                         |    |  |                            |    |   |  |   |  |   |   |  |   |
|     | <b>FORSIGTIG!</b> Indikerer en potentiel farlig situation, som, hvis den ikke undgås, kan medføre mindre eller moderate kvæstelser.                                  |    |  |                            |    |   |  |   |  |   |   |  |   |
| <b>OBS!</b> Indikerer en situation, som, hvis den ikke undgås, kan medføre tingsskade. |  |    |  |                            |    |   |  |   |  |   |   |  |   |
| 3  | Sikkerhedsanvisninger.....   | 82 |  |                            |    |   |  |   |  |   |   |  |   |
| 4  | Montering .....  | 83 |  |                            |    |   |  |   |  |   |   |  |   |
| 4.1  | Opstilling af maskine .....  | 83 |  |                            |    |   |  |   |  |   |   |  |   |
| 4.2  | Tilslutning af sugeledning (06) .....  | 83 |  |                            |    |   |  |   |  |   |   |  |   |
| 4.3  | Montering af trykledning (05) .....  | 83 |  |                            |    |   |  |   |  |   |   |  |   |
| 5  | Ibrugtagning.....  | 83 |  |                            |    |   |  |   |  |   |   |  |   |
| 5.1  | Kontrol inden brug.....  | 83 |  |                            |    |   |  |   |  |   |   |  |   |
| 5.2  | Påfyldning af forbrugsstoffer .....  | 83 |  |                            |    |   |  |   |  |   |   |  |   |
| 5.2.1  | Påfyldning af olie (07, 08).....   | 83 |  |                            |    |   |  |   |  |   |   |  |   |
| 5.2.2  | Påfyldning af benzin .....   | 84 |  |                            |    |   |  |   |  |   |   |  |   |
| 6  | Betjening .....  | 84 |  |                            |    |   |  |   |  |   |   |  |   |
| 6.1  | Fyldning af pumpe.....   | 84 |  |                            |    |   |  |   |  |   |   |  |   |
| 6.2  | Tilkobling af pumpen .....   | 84 |  |                            |    |   |  |   |  |   |   |  |   |
| 6.3  | Frakobling af pumpen .....   | 84 |  |                            |    |   |  |   |  |   |   |  |   |
| 7  | Service og vedligeholdelse .....   | 85 |  |                            |    |   |  |   |  |   |   |  |   |
| 7.1  | Skyning af pumpe.....  | 85 |  |                            |    |   |  |   |  |   |   |  |   |
| 7.2  | Indstilling af karburator.....   | 85 |  |                            |    |   |  |   |  |   |   |  |   |
| 7.3  | Kontrol af tændingsgnist .....   | 85 |  |                            |    |   |  |   |  |   |   |  |   |
| 7.4  | Udskift luftfilter.....  | 85 |  |                            |    |   |  |   |  |   |   |  |   |
| 7.5  | Skift af olie (07, 08) .....   | 85 |  |                            |    |   |  |   |  |   |   |  |   |
| 7.6  | Vedligeholdelse af tændrør .....   | 85 |  |                            |    |   |  |   |  |   |   |  |   |
| 7.7  | Rengøring af motor .....   | 86 |  |                            |    |   |  |   |  |   |   |  |   |
| 7.8  | Serviceintervaller.....  | 86 |  |                            |    |   |  |   |  |   |   |  |   |
| 8  | Hjælp ved forstyrrelser.....   | 86 |  |                            |    |   |  |   |  |   |   |  |   |
| 9  | Transport .....  | 87 |  |                            |    |   |  |   |  |   |   |  |   |
| 10   | Opbevaring .....   | 87 |  |                            |    |   |  |   |  |   |   |  |   |



**i BEMÆRK** Specielle anvisninger, der gør dig i stand til at forstå og håndtere maskinen bedre.

## 2 PRODUKTBESKRIVELSE

**OBS! Fare for skader på enheden!** Uden forfilter kan der komme faste partikler ind i pumpen, som kan føre til skader på enheden.

- Der skal indbygges et forfilter i sugeledningen for at garantere sikker drift af pressostaten.

### 2.1 Tilsigtet brug

Pumpen er beregnet til privat brug i hus og have. Den må kun bruges iht. tekniske data.

Pumpen er velegnet til:

- Vanding og overgydning
- Ompumpning og tømning af beholdere (f.eks. svømmebassiner)
- Pumpe vand op af brønde og regnvandstønder og cisterner.

Pumpen er udelukkende egnet til at pumpe følgende væsker:

- Rent vand, regnvand
- Klorholdigt vand (f.eks. svømmebassiner)

Enhver anden eller yderligere anvendelse er ar regne for ikke-forskriftsmæssig.

### 2.2 Forkert anvendelse

Pumpen må ikke bruges til kontinuerlig drift. Den er ikke velegnet til pumpning af:

- Drikkevand
- Saltvand
- Levnedsmidler
- Spildevand
- Aggressive medier, kemikalier
- Ætsende, brændbare, eksplosive eller gas-sende væsker
- Væsker, der er varmere end 35 °C
- Sandholdigt vand og skurende væsker.

### 2.3 Symboler på maskinen

| Symbol | Betydning                                 |
|--------|---|
|        | Vær særligt forsigtig under håndteringen! |

| Symbol | Betydning  |
|--------|--|
|        | Læs brugsanvisningen før brug!                             |
|        | Forsigtig! Giftige gasser!                                 |
|        | Lad maskinen afkøle inden tankning!                        |
|        | Må ikke anvendes i lukkede rum!                            |
|        | Brandfare! Vær særligt forsigtig ved håndtering af benzin! |
|        | Bær høreværn!  |
|        | Varm overflade. Må ikke berøres!                           |

### 2.4 Leveringsomfang

Havepumpen leveres driftsklar med filter, manchet og brugsanvisning.

### 2.5 Produktoversigt (01 – 04)

| Nr. | Komponent                              |
|-----|--|
| 1   | Tankdæksel til benzintank              |
| 2   | Tændrørstik                            |
| 3   | Lyddæmper                              |
| 4   | Påfyldningsskrue til vand              |
| 5   | Pumpeudgang / trykledningstilslutning  |
| 6   | Pumpeindgang / sugeledningstilslutning |
| 7   | Aftapningsskrue pumpehus               |
| 8   | Olieaftapningsskrue                    |

| Nr. | Komponent  |
|-----|--|
| 9   | Oliefyldningsdæksel med oliemålepind                           |
| 10  | Tændingskontakt  |
| 11  | Startersnor med håndtag  |
| 12  | Chokerhåndtag  |
| 13  | Brændstofhane (kun på BMP 30000)                               |
| 14  | Luffilter  |
| 15  | Gashåndtag   |
| 16  | Oliesensor   |
| 17  | Olie-alarm-system der stopper motoren i tilfælde af oliemangel |

### Funktion

Benzinmotorpumpen suger pumpemediet ind igennem pompeindgangen (02/6, 03/6), og transporterer det hen til pompeudgangen (02/5, 03/5).

## 3 SIKKERHEDSANVISNINGER

**⚠ FARE!** Livsfare. Fare for kvælning pga. giftig kullite

- Start og brug kun motoren udendørs.
- Den må ikke bruges i lukkede rum, selv om døre og vinduer er åbnede.

**⚠ ADVARSEL!** Fare for personskader. Sikkerheds- og beskyttelsesanordninger, der er defekte eller deaktiverede, kan medføre alvorlige kvæstelser.

- Få defekte sikkerheds- og beskyttelsesanordninger repareret.
- Sikkerheds- og beskyttelsesanordningerne må aldrig sættes ud af kraft.

**⚠ ADVARSEL!** Brand- og eksplosionsfare. Der dannes en eksplosiv benzin-/luftblanding, når brændstof siver ud. Antændelse, eksplosion og brand kan medføre alvorlige kvæstelser og være livsfarlig ved ukorrekt håndtering af brændstoffet.

- Opbevar aldrig motoren ved åben ild eller varmekilder.
- Brug aldrig motoren i brandfarlig omgivelse.
- Overhold altid sikkerheds- og advarselsanvisningerne i denne dokumentation og på produktet.

- Brug ikke maskinen til formål, som den ikke er beregnet til.
- Maskinen må kun bruges i teknisk perfekt tilstand!
- Hold området omkring motor, udstødning og brændstoftank fri for benzin og olie.
- Bær høreværn.
- Betjen ikke motoren, hvis du er påvirket af alkohol, narkotika eller medicin.
- Børn og andre personer, der ikke har kendskab til brugsanvisningen, må ikke bruge maskinen.
- Overhold lokale bestemmelser om brugerens minimumsalder.
- Overhold nationale bestemmelser for anvendelsestider.
- Motoren må kun bruges af personer, der har sat sig ind i anvisningerne.
- Brug aldrig motoren, når andre - særligt børn - er i nærheden.
- OBS. Brugeren er ansvarlig for de ulykker eller skader, der kan tilståde andre personer eller deres ejendom.
- Brug ingen startersprays eller lignende.
- Når pumpen skal løftes, skal det sikres, at tilslutningen til trykledningen vender ind mod kroppen.
- Ryg ikke, når du tanker op.
- Luk altid tankdækslet godt til.
- Sluk for motoren, og lad den afkøle, før tankdækslet tages af.
- Hvis brændstoffet er løbet over, må motoren ikke startes. Maskinen skal rengøres og ethvert forsøg på tænding skal udelades, indtil benzindampene er fordampet.
- Udskift tanken eller tankdækslet, hvis de er beskadigede.
- Hvis brændstoftanken skal tømmes, skal dette ske udendørs og med kold motor.
- Opbevar maskinen på et tørt, frostsikkert sted.

## 4 MONTERING

**⚠ ADVARSEL! Fare ved ufuldstændig montering!** Bruges en ufuldstændigt monteret maskine, kan det medføre alvorlige kvæstelser.

- Brug kun maskinen, når den er helt monteret!
- Kontroller, om alle sikkerheds- og beskyttelsesanordninger er tilstedede og fungerer, før maskinen tilsluttes!

### 4.1 Opstilling af maskine

1. Forbered et plant og fast sted til placering.
2. Opstil maskinen vandret og sikret mod oversvømmelse.

**Bemærk:** Maskinen skal være beskyttet mod regn og direkte vandstråle.

### 4.2 Tilslutning af sugeledning (06)

1. Vælg en længde på sugeledningen, som gør at pumpen ikke kan løbe tør. Sugeledningen skal altid befinde sig mindst 30 cm under vandoverfladen.
2. Tilslut sugeledningen (06/1). Sørg for, at tilslutningen er tæt uden at gevindet beskadiges.

**Bemærk:** Vi anbefaler, at der monteres fleksible ledninger på pumpeindgangen (06/2). Derved kan der ikke udøves mekanisk tryk eller træk på pumpen.

3. Før altid sugeledningen med en jævn stigning.

### 4.3 Montering af trykledning (05)

1. Monter trykledningen (05/1). Sørg for, at tilslutningen er tæt uden at gevindet beskadiges.
2. Åbn alle lukkemekanismer i trykledningen (ventiler, sprøjtedyser, vandhane).

## 5 IBRUGTAGNING

### 5.1 Kontrol inden brug

Udfør altid visuel kontrol inden enhver ibrugtagning. Maskinen må ikke anvendes med løse, beskadigede eller slidte drifts- og/eller fastgøringsdele.

Kontrol af motorens generelle tilstand:

- Tegn på olie- eller benzinlækage på motorens yderside og underside
- Tegn på beskadigelse
- Alle skruer og møtrikker er spændt.
- Alle afskærmninger og afdækninger er monteret.

- Brændstofstand
- Motoroliestand
- Luffilterindsats

### 5.2 Påfyldning af forbrugsstoffer

**⚠ ADVARSEL! Brand- og eksplosionsfare.** Benzin og olie er meget brandfarlige. Der er fare for alvorlige kvæstelser ved brand.

- Hæld kun benzin og olie på ude i det fri og ikke i nærheden af åben ild eller varmekilder.
- Opbevar kun brændstof i dertil beregnede beholdere.
- Tank kun op i det fri.
- Ryg ikke, når du tanker op.
- Åbn ikke tankdækslet, når motoren er i gang eller er varm.
- Udskift tanken eller tankdækslet, hvis de er beskadigede.
- Luk altid tankdækslet godt til.
- Gør som følger, hvis der er løbet benzin ud:
  - Start ikke motoren.
  - Pas på gnister.
  - Rengør maskinen.

**OBS! Risiko for motorskader.** En lav oliestand kan medføre motorskader.

- Fyld olie på før brug.
- Kontrollér oliestanden med jævne mellemrum.
- Fyld efter med olie, hvis oliestanden er for lav.

### 5.2.1 Påfyldning af olie (07, 08)

1. Skru oliemålepinden (07/1) ud, og stik påfyldningshjælpen i.
2. Påfyldning af olie.
3. Fjern påfyldningsstudsens, og skru oliemålepinden i igen.

Anbefalinger vedrørende olie:

- Motorolie er en udslagsgivende faktor for motorens ydelse og levetid. Anvend ikke motorolie, som ikke opfylder kravene til API-serviceklasse SF eller højere (el. samme værdi).
- Kontrollér API-serviceetiketten på oliebeholderen, så det sikres, at den har bogstaverne SF eller en højere klasse (el. samme værdi).
- SAE 10W-30 anbefales til generel brug. Det anbefalede driftstemperaturområde for denne motor udgør 0° C til 40° C.

## Oliestandskontrol (08)

Kontrollér motoroliestanden ved standset og vandret stående motor.

1. Skru oliemålepinden ud, og tør den af.
2. Før oliemålepinden ind i oliepåfyldningsstudsen, indtil den sidder som den skal (undlad at skrue den fast), og tag den ud igen.
3. Ligger oliestanden i nærheden eller under den nederste markering på oliemålepinden, skal der fyldes anbefalet olie i til den øverste markering.
4. Skru oliemålepinden i igen.

### 5.2.2 Påfyldning af benzin

1. Skru tankdækslet (01/1, 03/1) af, og læg det fra et rent sted.
2. Fyld benzin på med en tragt.
3. Luk tankpåfyldningsåbningen omhyggeligt, og rengør den.

Anbefalinger vedrørende brændstof:

- Anvend ren, ny, blyfri benzin på mindst 90 oktan.
- Køb brændstoffet i mængder, som kan bruges op i løbet af 30 dage (se opbevaring).
- Benzin med et ethanolindhold på op til 10 % eller med et MTBE-indhold (opløsningsmiddel) på op til 15 % er i orden.
- Bland ikke benzin med olie.

## 6 BETJENING

**⚠ ADVARSEL!** **Eksplisionsfare.** Benzin og olie er meget brandfarlig.

- Brug ikke startersprays eller lignende.

**⚠ FORSIGTIG!** **Fare for kvæstelse!** Fare for tilbageslag: Startsnoren kan springe hurtigere tilbage til motoren, end du kan slippe startsnoren.

- Regn med et pludseligt ryk, når du har trukket i startsnoren.
- Læs maskinens betjeningsvejledning, før motoren tages i brug.
- Start og anvend kun motoren i det fri; anvendelse i lukkede rum, selv ved åbne døre og vinduer, er ikke tilladt.
- Start kun motoren i vandret position.

## 6.1 Fyldning af pumpe

**OBS! Fare for beskadigelse!** Tørkørsel vil ødelægge pumpen!

- Pumpen skal altid fyldes med vand inden brug, indtil det løber over, så pumpen straks kan suge.

1. Åbn påfyldningsskruen (02/4, 04/4).
2. Fyld vand på igennem påfyldningsskruen, til markeringen på pumpehuset er nået.
3. Skru påfyldningsskruen i igen.

## 6.2 Tilkobling af pumpen

1. Åbn alle lukninger i trykledningen (ventil, dyse, vandhane).
2. Åbn brændstofhanen (04/13) (kun på BMP 30000).

**OBS! Fare for skader på enheden!** En lukket trykledning kan føre til skader på pumpen!

- Lad ikke pumpen køre imod en lukket trykledning.

## Choker

1. Luk chokerhåndtaget (01/12, 04/12) ved koldstart.
2. Sæt chokerhåndtaget på halv position, når maskinen er driftsvarm.

**ℹ BEMÆRK** Hvis maskinen stadigvæk ikke starter ved andet startforsøg, skal chokerhåndtaget åbnes helt.

## Start af motor

- Hold brændbare fremmedlegemer væk fra området omkring udstødningen og cylinderområdet.
- Lad udstødningen, cylinderen og køleribberne afkøle, før de berøres.

## Snorstarter

1. Træk kraftigt i startsnoren (01/11, 04/11), og lad den derefter langsomt rulle tilbage igen.

**ℹ BEMÆRK** Hvis maskinen stadigvæk ikke starter ved andet startforsøg, skal du læse anvisningerne for chokeren.

## 6.3 Frakobling af pumpen

1. Stil gashåndtaget (01/15, 04/15) på "SLOW".
2. Stil tændingskontakten (02/10, 03/10) på "OFF".
3. Luk brændstofhanen (04/13) (kun på BMP 30000).

- Luk alle lukkemekanismer i trykledningen.

## 7 SERVICE OG VEDLIGEHOLDELSE

**⚠ ADVARSEL! Fare for personskader.** Hvis motoren tændes utilsigtet, er der fare for alvorlige kvæstelser.

- Motoren skal altid slukkes og sikres mod gentilslutning før indstillings-, vedligeholdelses- og reparationsarbejde.
- Træk tændingskablet af, og sørg for at holde det væk fra tændrøret.
- Træk tændrørshætten af før alt vedligeholdelses- og rengøringsarbejde.
- Sprøjt ikke vand på maskinen! Indtrængende vand (tændingssystem, karburator...) kan forårsage forstyrrelser.
- Rengør maskinen efter hver brug.
- Følg vedligeholdelsesplanen.
- Overhold time-/årsintervallerne alt efter, hvad der optræder først.
- Ved indsats under vanskeligere forhold er der behov for service oftere.

### 7.1 Skylning af pumpe

**i BEMÆRK** Når der har været pumpet klorholdigt svømmebassin vand eller væsker, der efterlader rester, skal pumpen skylles med rent vand.

### 7.2 Indstilling af karburator

**i BEMÆRK** Karburatoren må kun indstilles på et autoriseret serviceværksted.

### 7.3 Kontrol af tændingsgnist

**⚠ ADVARSEL! Risiko for kvæstelser pga. strømstød.** Kontrolleres tændgnisten, når tændrøret er afmonteret, kan det medføre alvorlige kvæstelser pga. strømstød og ild.

- Kontrollér aldrig tændgnisten, når tændrøret er afmonteret. Brug i stedet en tændrørstester.
- Brug en egnet gnisttester.

### 7.4 Udskift luftfilter

Rengør luftfilteret med jævne mellemrum. Udskift det beskadigede luftfilter.

- Afmonter luftfilterafdækningen. Dette gøres ved at løsne skruen, og tage afdækningen af.
- Tag skumstoffilteret ud, og vask det i varmt sæbevand. Sæt det kun i igen i tør tilstand.

- Sæt luftfilterafdækningen på igen.

### 7.5 Skift af olie (07, 08)

- Kontrollér oliestanden med jævne mellemrum.
- Kontrollér oliestanden efter hver 8. driftstime eller dagligt inden motorstart.

**⚠ ADVARSEL! Brand- og eksplosionsfare.** Der dannes en eksplosiv benzin-/luftblanding, når brændstof siver ud. Antændelse, eksplosion og brand kan medføre alvorlige kvæstelser og være livsfarlig ved ukorrekt håndtering af brændstoffet.

- Tøm brændstoftanken, før olien aftappes.

### i BEMÆRK

- Aftap den brugte olie ved varm motor. Varm olie løber ud hurtigt og fuldstændigt.
  - Bortskaf spildolien miljømæssigt korrekt!
- For at tømme brændstoftanken skal du lade motoren køre, indtil den løber tør for brændstof.
  - Træk tændrørshætten (01/2, 04/2) af.
  - Anvend en egnet beholder til at opsamle olien.
  - Skrul oliemålepinden (07/1) ud.
  - Skrul olieaftapningsskruen (01/8, 03/8) ud.
  - Lad al olien løbe ud i en beholder.
  - Skrul olieaftapningsskruen (01/8, 03/8) i igen, kontrollér, at pakningen er positioneret korrekt og stram den.
  - Fyld ny olie på.
  - Kontrollér på oliemålepinden (08/1), at oliestanden har nået mærket "MAX".
  - Skrul dækslet godt på igen, og tør eventuelt spildt olie af.

### 7.6 Vedligeholdelse af tændrør

**⚠ ADVARSEL! Risiko for kvæstelser pga. strømstød.** Kontrolleres tændgnisten, når tændrøret er afmonteret, kan det medføre alvorlige kvæstelser pga. strømstød og ild.

- Kontrollér aldrig tændgnisten, når tændrøret er afmonteret. Brug i stedet en tændrørstester.

**OBS! Risiko for motorskader.** Drives motoren med et forkert tændrør eller uden tændrør, kan det medføre alvorlige motorskader!

- Brug derfor kun den foreskrevne tændrørstype.
- Forsøg aldrig at starte motoren uden tændrør.

Tændrørets elektrodeafstand: se de tekniske data.

## 7.7 Rengøring af motor

**⚠ ADVARSEL! Brand- og eksplosionsfare.** Fremmedlegemer på motoren kan sætte maskinen i brand. Der er fare for alvorlige kvæstelser ved brand.

- Fjern brandfarlige fremmedlegemer (f.eks. græs, blade, fedtstof) på motoren, især omkring udstødningen og cylindrene.
- Kontrollér og rengør regelmæssigt udstødningen og cylindrene.

**OBS! Fare på grund af vand.** Indtrængende vand (tændingssystem, karburator...) kan forårsage forstyrrelser.

- Sprøjt ikke vand på motoren.
- Rengør kølesystemet.
- For at undgå overophedning skal du evt. også rengøre de indvendige køleribber og overflader.

## 7.8 Serviceintervaller

Følg time-/årsintervallerne alt efter, hvad der optræder først. Ved indsats under vanskeligere forhold er der behov for service oftere.

Før brug:

- Kontrollér motoroliestand
- Kontrollér luftfilter

Efter de første 20 driftstimer eller efter 1 måneds brug:

- Skift af olie

Efter 50 driftstimer eller 3 måneder:

- Rengør luftfilter<sup>1)</sup>

Efter 100 driftstimer eller 6 måneder:

- Skift af olie
- Rengør aflejningsbeholder på benzinhanen
- Rengør tændrør

Efter 300 driftstimer eller én gang om året:

- Udskift luftfilter<sup>2)</sup>
- Udskift tændrør
- Indstil tomgangsomedrejningstal<sup>3)</sup>
- Indstil ventilspil<sup>3)</sup>
- Skyl brændstoftank og brændstoffilter<sup>3)</sup>

Derudover også for hver 300 driftstimer:

- Rengør topstykke<sup>3)</sup>

Derudover også hvert 2. år:

- Udskift benzinslange<sup>3)</sup>

1) Rengør oftere ved fremmedlegemer i luften eller høj støvforekomst.

2) Udskift kun papirelementet.

3) Denne serviceopgave må kun udføres af serviceværksteder og autoriserede virksomheder.

## 8 HJÆLP VED FORSTYRRELSER

**⚠ FORSIGTIG! Fare for personskader.** Skarpe samt bevægelige maskindele kan medføre kvæstelser.

- Bær altid handsker under vedligeholdelse, pleje samt rengøring af maskinen!

**ℹ BEMÆRK** Henvend dig til vores kundeservice ved forstyrrelser, der ikke er anført i denne tabel, eller som du ikke selv kan afhjælpe.

| Forstyrrelser på motoren     | Afhjælpning   |
|------------------------------|---|
| <b>Motoren starter ikke.</b> | <ul style="list-style-type: none"> <li>■ Åbn brændstofhanen.</li> </ul>                     |
|                              | <ul style="list-style-type: none"> <li>■ Fyld benzin på.</li> </ul>                         |
|                              | <ul style="list-style-type: none"> <li>■ Tilslut chokeren.</li> </ul>                       |
|                              | <ul style="list-style-type: none"> <li>■ Kontrollér tændrør, udskift evt.</li> </ul>        |
|                              | <ul style="list-style-type: none"> <li>■ Tør våde tændrør af, og sæt dem i igen.</li> </ul> |
|                              | <ul style="list-style-type: none"> <li>■ Rengør luftfilteret.</li> </ul>                    |

| Forstyrrelser på motoren           | Afhjælpning   |
|------------------------------------|---|
|                                    | <ul style="list-style-type: none"> <li>▪ Aftap dårlig, længe opbevaret benzin, og udskift den med ny, ren benzin.</li> </ul>  |
| <b>Motorydelsen falder.</b>        | Rengør luftfilteret.  |
| <b>Urolig gang</b>                 | Kontakt kundeserviceværksted.   |
| Forstyrrelser i hydraulikken       | Afhjælpning   |
| <b>Pumpevoluminet er for lille</b> | <ul style="list-style-type: none"> <li>▪ Ret trykslangen ud.</li> <li>▪ Fjern urenheder i indsugningsområdet.</li> <li>▪ Overhold den maks. transporthøjde, se de tekniske data.</li> <li>▪ Kontrollér sugehøjde. Overhold den maks. sugehøjde, se de tekniske data.</li> <li>▪ Udskift sugeslangen.</li> </ul> |

## 9 TRANSPORT

- Transportér kun motoren med tom brændstoftank.
- Transportér altid motoren med tændrøret opad, ellers vil der ske: Røgdudvikling, tung start, tilsodet tændrør.

## 10 OPBEVARING

1. Tøm suge- og trykledningen.
2. Aftapningsskruen skrues ud, og vandet tappes af pumpen.
3. Aftapningsskruen skrues i igen, hvorefter pumpe og tilbehør opbevares frostfrit.

**BEMÆRK** Hvis der er fare for frost, skal systemet tømmes fuldstændigt og pumpen opbevares på et frostsikkert sted.

- Læs maskinens brugsanvisning, før motoren opbevares.
- Lad motoren køle af.
- Opbevar motoren i et godt ventileret rum og ikke i nærheden af åben ild eller varmekilder.
- Undgå følgende områder ved opbevaring:
  - i nærheden af åben ild
  - i nærheden af varmekilder
  - hvor der kører el-motorer

- hvor der bruges el-motorer

- Hvis motoren ikke bruges i over 30 dage, skal den tømmes for brændstof eller brændstoffet beskyttes med brændstofstabilisator, da der ellers opstår aflejringer i brændstofsystemet.
- Opbevar maskinen på et tørt, frostsikkert sted.

## 11 BORTSKAFFELSE



- Benzin og motorolie må ikke smides ud med det almindelige husholdningsaffald eller i kloakken, men skal bortskaffes særskilt!
- Før maskinen bortskaffes, skal brændstoftanken og motoroliebeholderen tømmes!
- Emballage, udstyr og tilbehør er fremstillet af genanvendelige materialer og skal bortskaffes på behørig vis.

## 12 KUNDESERVICE/SERVICE

Henvend dig til nærmeste AL-KO serviceværksted ved spørgsmål til garanti, reparation eller reservedele. Serviceværksteder findes på internettet på adressen:  
[www.al-ko.com/service-contacts](http://www.al-ko.com/service-contacts)

## 13 GARANTI

Inden for den lovbestemte reklamationsperiode reparerer eller udskifter vi efter eget skøn eventuelle materiale- eller fabrikationsfejl på apparatet. Reklamationsperioden bestemmes af loven i det land, hvor maskinen er købt.

Vores garanti gælder kun, hvis:

- brugsanvisningen følges
- apparatet behandles korrekt
- der bruges originale reservedele

Garantien bortfalder ved:

- egenhændige forsøg på reparation
- egenhændige tekniske ændringer
- ukorrekt brug

Følgende er ikke omfattet af garantien:

- Lakskader, der skyldes normal slitage
- Sliddele, der er markeret med ramme  xxxxxx (x) på reservedelslisten
- Forbrændingsmotorer (her gælder motorproducentens separate garantibestemmelser)

Garantiperioden begynder med købet foretaget af den første slutforbruger. Datoen på købskvitteringen er gældende. Kontakt forhandleren, hvor apparatet er købt, eller den nærmeste autoriserede kundeservice. Medbring denne erklæring og den originale købskvittering. Denne erklæring berører ikke købers lovbestemte rettigheder over for sælger på grund af mangler.



## ÖVERSÄTTNING AV ORIGINALBRUKSANVISNING

### Innehållsförteckning

|  |    |                             |    |
|--|----|-----------------------------|----|
| 1 Om denna bruksanvisning .....          | 89 | 11 Återvinning .....        | 96 |
| 1.1 Symbol på titelsida .....            | 89 | 12 Kundtjänst/service ..... | 96 |
| 1.2 Teckenförklaring och signalord ..... | 89 | 13 Garanti.....             | 96 |
| 2 Produktbeskrivning .....               | 90 |                             |    |
| 2.1 Avsedd användning.....               | 90 |                             |    |
| 2.2 Möjlig felanvändning .....           | 90 |                             |    |
| 2.3 Symboler på maskinen.....            | 90 |                             |    |
| 2.4 Leveransomfattning.....              | 90 |                             |    |
| 2.5 Produktöversikt (01 – 04).....       | 90 |                             |    |
| 3 Säkerhetsanvisningar .....             | 91 |                             |    |
| 4 Montering.....                         | 91 |                             |    |
| 4.1 Ställ upp produkten .....            | 91 |                             |    |
| 4.2 Ansluta sugledning (06) .....        | 92 |                             |    |
| 4.3 Montera tryckledning (bild 05).....  | 92 |                             |    |
| 5 Start .....                            | 92 |                             |    |
| 5.1 Kontroll före drift.....             | 92 |                             |    |
| 5.2 Fyll på bränsle.....                 | 92 |                             |    |
| 5.2.1 Fylla på olja (07, 08).....        | 92 |                             |    |
| 5.2.2 Fylla på bensin .....              | 92 |                             |    |
| 6 Användning.....                        | 93 |                             |    |
| 6.1 Fylla på pumpen.....                 | 93 |                             |    |
| 6.2 Sätta på pumpen.....                 | 93 |                             |    |
| 6.3 Stänga av pumpen .....               | 93 |                             |    |
| 7 Underhåll och skötsel .....            | 93 |                             |    |
| 7.1 Spola pumpen .....                   | 94 |                             |    |
| 7.2 Ställa in förgasare .....            | 94 |                             |    |
| 7.3 Kontrollera tändgnista .....         | 94 |                             |    |
| 7.4 Byta luftfilter .....                | 94 |                             |    |
| 7.5 Byt olja (07, 08).....               | 94 |                             |    |
| 7.6 Underhålla tändstift .....           | 94 |                             |    |
| 7.7 Rengöra motor .....                  | 94 |                             |    |
| 7.8 Underhållsintervall.....             | 95 |                             |    |
| 8 Avhjälpa fel .....                     | 95 |                             |    |
| 9 Transport .....                        | 96 |                             |    |
| 10 Förvaring.....                        | 96 |                             |    |

### 1 OM DENNA BRUKSANVISNING

- Den tyska versionen utgör bruksanvisningen i original. Alla andra språkversioner är översättningar av bruksanvisningen i original.
- Förvara alltid bruksanvisningen så att du alltid kan slå upp i den när du behöver information om maskinen.
- Lämna bara vidare maskinen till andra personer tillsammans med denna bruksanvisning.
- Läs och beakta säkerhets- och varningsanvisningar i denna bruksanvisning.

#### 1.1 Symbol på titelsida

| Symbol | Betydelse  |
|--------|--|
|        | Det är viktigt att läsa igenom denna bruksanvisning noggrant före drifttagningen. Detta är en förutsättning för en säker hantering utan problem. |
|        | Bruksanvisning   |
|        | Använd inte bensinredskap i närheten av öppen eld eller värmekällor.   |

#### 1.2 Teckenförklaring och signalord

**⚠ FARA!** Anger en omedelbart farlig situation, som om den inte undviks, kan leda till dödsfall eller svåra personskador.

**⚠ WARNING!** Anger en potentiellt farlig situation, som om den inte undviks, kan leda till dödsfall eller svåra personskador.

**⚠ OBSERVERA!** Anger en potentiellt farlig situation, som om den inte undviks, kan leda till mindre eller medelsvåra personskador.

**OBS!** Anger en situation, som om den inte undviks, kan leda till materiella skador.

**f ANMÄRKNING** Speciella anvisningar för bättre förståelse och handhavande.

## 2 PRODUKTBSKRIVNING

**OBS! Risk för skador på utrustningen!** Utan förfilter finns det risk för att fasta beståndsdelar tränger in i pumpen som kan leda till skador på utrustningen.

- För en säker drift av tryckbrytaren ska ett förfilter monteras in i insugningsledningen.

### 2.1 Avsedd användning

Pumpen är avsedd för privat användning i hus och trädgård. Den får endast användas inom de användningsbegränsningar som anges i den tekniska informationen.

Pumpen är lämplig för:

- bevattning
- runt- och urpumpning av behållare (t.ex. pooler)
- vattenupptagning ur brunnar, regntunnor och cisterner.

Pumpen är endast lämplig för att mata följande vätskor:

- klart vatten, regnvatten
- klorhaltigt vatten (t.ex. från pooler)

All annan användning anses som icke avsedd användning.

### 2.2 Möjlig felanvändning

Pumpen får inte användas i permanent drift. Den är inte avsedd att pumpa:

- dricksvatten
- saltvatten
- livsmedel
- smutsvatten
- aggressiva medier, kemikalier
- frätande, brandfarliga, explosiva eller gasformiga vätskor
- vätskor som är varmare än 35 °C
- vatten som innehåller sand samt slitande vätskor.

### 2.3 Symboler på maskinen

| Symbol   | Betydelse                             |
|--|---------------------------------------|
|  | Var särskilt försiktig vid hantering! |

| Symbol  | Betydelse  |
|---|--|
|  | Läs igenom bruksanvisningen före användning!               |
|  | Varning för giftiga gaser!                                 |
|  | Låt motorn kyla ned före tankning!                         |
|  | Använd inte motorn i slutna utrymmen!                      |
|  | Brandfara! Var särskilt försiktig vid hantering av bensin! |
|  | Bär hörselskydd!   |
|  | Varm yta. Rör inte vid!                                    |

### 2.4 Leveransomfattning

Trädgårdspumpen levereras driftsklar med filter, manschett och bruksanvisning.

### 2.5 Produktöversikt (01 – 04)

| Nr. | Komponent                             |
|-----|---------------------------------------|
| 1   | Tanklock för bensintank               |
| 2   | Tändstiftskontakt                     |
| 3   | Ljuddämpare                           |
| 4   | Påfyllningsskruv för vatten           |
| 5   | Pumputgång/tryckledningsanslutning    |
| 6   | Pumpingång/sugledningsanslutning      |
| 7   | Tömningsskruv i pumphuset             |
| 8   | Oljeavtapningsskruv                   |
| 9   | Oljepåfyllningslock med oljemätsticka |

| Nr. | Komponent                                       |
|-----|---|
| 10  | Tändningsbrytare                                |
| 11  | Startlina med handtag                           |
| 12  | Chokeregglage                                   |
| 13  | Bränslekran (endast för BMP 30000)              |
| 14  | Luftfilter                                      |
| 15  | Gasreglage                                      |
| 16  | Oljesensor                                      |
| 17  | Oljelarmsystem för stopp i motorn vid oljebrist |

### Funktion

Den bensindrivna pumpen suger upp pumpmediet genom pumpgången (02/6, 03/6) och pumpar det till pumputgången (02/5, 03/5).

## 3 SÄKERHETSANVISNINGAR

**⚠ FARA! Livsfara.** Kvävningsrisk p.g.a. giftig kolmonoxid

- Starta och använd motorn endast utomhus.
- Drift inomhus, även med öppna dörrar och fönster, är förbjuden.

**⚠ WARNING! Risk för personskador.** Defekta eller funktionslösa säkerhets- och skyddsanordningar kan medföra allvarliga personskador.

- Reparera defekta säkerhets- och skyddsanordningar omedelbart.
- Sätt aldrig säkerhets- och skyddsanordningar ur funktion!

**⚠ WARNING! Risk för brand och explosion.** Om bränsle rinner ut uppstår en explosiv bensinluftblandning. Vid felaktig hantering av bränsle kan snabbantändning, explosion och brand leda till svåra personskador och t.o.m. dödsfall.

- Förvara aldrig motorn framför öppen eld eller värmekällor.
- Använd aldrig motorn i brännbar omgivning.
- Beakta de säkerhetsanvisningar och varningstexter som finns i denna dokumentation och på produkten.
- Använd endast produkten till sådant som den är avsedd för.
- Använd endast produkten i tekniskt felfritt skick!

- Håll området runt motor, avgasrör och bränsletank rent från bensin och olja.
- Bär hörselskydd.
- Använd inte motorn om du är påverkad av alkohol, droger eller mediciner.
- Barn och andra personer som inte är förtrogna med bruksanvisningen får inte använda maskinen.
- Beakta lokala bestämmelser beträffande operatörens minimiålder.
- Beakta landsspecifika bestämmelser när det gäller driftstider.
- Motorn får endast användas av personer som känner till anvisningarna.
- Använd aldrig motorn om personer, speciellt barn eller djur, befinner sig i närheten.
- Observera att användaren är ansvarig för olyckor eller skador som kan ske med andra människor eller deras egendom.
- Använd inga startsprayer eller liknande.
- Se till att tryckledningsanslutningen pekar mot kroppen när pumpen transporteras bärande.
- Rök inte under tankningen.
- Stäng alltid tanklocket ordentligt.
- Stäng av motorn och låt den svalna innan tanklocket tas av.
- Motorn får inte startas vid bensinläckage. Produkten skall rengöras och inga tändningsförsök får göras förrän bensinångorna har dunstat.
- Byt ut skadad tank eller skadat tanklock.
- Om bränsletanken måste tömmas ska detta göras utomhus och när motorn är kall.
- Förvara produkten på torr och frostsäker plats.

## 4 MONTERING

**⚠ WARNING! Faror p.g.a. ofullständig montering!** Drift av ofullständigt monterad maskin kan leda till allvarliga kroppsskador och skador på maskinen.

- Använd enbart maskinen när den har monterats komplett.
- Kontrollera att alla säkerhets- och skyddsanordningar är på plats och funktionsdugliga!

### 4.1 Ställ upp produkten

1. Förbered en jämn och stabil yta.

- Ställ maskinen vågrätt och översvämningssäkert.

**Anmärkning:** *Produkten måste vara skyddad för regn och direkta vattenstrålar.*

#### 4.2 Ansluta sugledning (06)

- Välj sugledningens längd så att pumpen inte kan arbeta torr. Sugledningen måste alltid vara minst 30 cm under vattenytan.

- Anslut sugledningen (06/1). Se till att anslutningen är tät utan att skada gången.

**Anmärkning:** *Vi rekommenderar att du monterar flexibla ledningar på pumpingen (06/2). På så sätt kan inget mekaniskt tryck eller dragkrafter påverka pumpen.*

- Lägg alltid sugledningen stigande.

#### 4.3 Montera tryckledning (bild 05)

- Montera tryckledningen (05/1). Se till att anslutningen är tät utan att skada gången.
- Öppna alla anslutningar som finns på tryckledningen (ventiler, munstycken, vattenkran).

## 5 START

### 5.1 Kontroll före drift

Gör alltid en visuell kontroll före varje användning. Produkten får inte användas om den har lösa, skadade eller utslitna drifts- och/eller monteringsdelar.

Kontrollera motorns allmänna tillstånd:

- Tecken på olje- eller bensinläckage på motorns utsida och undersida
- Tecken på skador
- Åtdragna skruvar och muttrar.
- Monterade skärmar och skyddsplåtar.
- Bränslenivå
- Motoroljenivå
- Lufffilterinsats

### 5.2 Fyll på bränsle

#### **WARNING! Risk för brand och explosion.**

Bensin och motorolja är höggradigt lättantändliga. En brand kan leda till allvarliga personskador.

- Fyll endast på bensin och olja utomhus och inte i närheten av öppna flammor eller värme-källor.
- Förvara bensinen uteslutande i därför avsedda behållare.
- Tanka endast utomhus.
- Rök inte under tankningen.

- Öppna inte tanklocket när motorn är igång eller är varm.
- Byt ut skadad tank eller skadat tanklock.
- Stäng alltid tanklocket ordentligt.
- Om bensin har runnit ut:
  - Starta inte motorn.
  - Undvik tändningsförsök.
  - Rengör maskinen.

**OBS! Risk för motorskador.** Låg oljenivå kan förorsaka motorskador.

- Fyll på olja före användningen.
- Kontrollera oljenivån regelbundet.
- Fyll vid behov på med olja.

#### 5.2.1 Fylla på olja (07, 08)

- Skruva ur oljemätsticken (07/1) och stick in påfyllningshjälpen.
- Fyll på olja.
- Ta bort hållpipen och skruva i oljemätsticken igen.

Rekommendationer gällande olja:

- Motorolja är en avgörande faktor för motorns effekt och livslängd. Använd en motorolja som uppfyller kraven för API-serviceklass SF eller högre (även likvärdig).
- Kontrollera API-serviceetiketten på oljebehållaren för att säkerställa att den innehåller bokstäverna SF eller de som motsvarar en högre klass (även likvärdig).
- SAE 10W-30 rekommenderas för allmän användning. Det rekommenderade drifttemperaturområdet för denna motor är 0 °C till 40 °C.

#### Oljenivåkontroll (08)

Kontrollera motoroljenivån med avstängd och vågrätt placerad motor.

- Skruva ur och torka av oljemätsticken.
- För in oljemätsticken i påfyllningsöppningen till den sitter fast (skruva inte fast den) och ta sedan ur den igen.
- Om oljenivån befinner sig i närheten eller under den nedre gränsmarkeringen på oljemätsticken fyller du på den rekommenderade oljan till den övre gränsmarkeringen.
- Skruva in oljemätsticken igen.

#### 5.2.2 Fylla på bensin

- Skruva loss tanklocket (01/1, 03/1), förvara på ren plats.

2. Fyll på bensin med en tratt.
3. Förslut tankens påfyllningsöppning och rengör.

Rekommendationer gällande bränsle:

- Använd ren, färsk, blyfri bensin med en minsta oktanhalt på 90.
- Köp bränsle som kan förbrukas inom 30 dagar (se Förvaring).
- Bensin med upp till 10 % etanolandel eller upp till 15 % MTBE-andel (antiknackningsmedel) fungerar.
- Blanda inte bensin med olja.

## 6 ANVÄNDNING

**⚠ VARNING! Risk för explosion.** Bensin och motorolja är höggradigt lättantändliga.

- Använd inga startsprayer eller liknande.

**⚠ OBSERVERA! Risk för personskador!**

Risk för kast: Startlinan kan flyga tillbaka snabbare till motorn än vad som startlinan kan släppas.

- Räkna med ett plötsligt knyck när du har dragit i startlinan.
- Läs produktens bruksanvisning för användning.
- Motorn får endast startas och köras utomhus. Användning i slutna utrymmen, även med öppna dörrar och fönster, är inte tillåtet.
- Starta endast motorn i vågrät position.

### 6.1 Fylla på pumpen

**OBS! Risk för skador på utrustningen!** Torrgång förstör pumpen!

- Pumpen måste före varje idrifttagning fyllas helt med vatten så att den kan börja suga direkt.

1. Öppna påfyllningsskruven (02/4, 04/4).
2. Fyll på vatten genom påfyllningsskruven upp till markeringen på pumphuset.
3. Skruva i påfyllningsskruven igen.

### 6.2 Sätta på pumpen

1. Öppna alla anslutningar som finns på tryckledningen (ventil, munstycke, vattenkran).
2. Öppna bränslekran (04/ 13) (endast för BMP 30000).

**OBS! Risk för skador på utrustningen!** Om tryckledningen är stängd finns det risk för skador på pumpen!

- Låt inte pumpen arbeta mot en stängd tryckledning.

### Choke

1. Stäng chokespaken (01/12, 04/12) vid en kallstart.
2. Ställ chokespaken i halvläge vid driftsvarm motor.

**ⓘ ANMÄRKNING** Öppna chokespaken helt om motorn inte startar vid det andra startförsöket.

### Starta motorn

- Håll lättantändliga föremål borta från avgasröret och cylinderområdet.
- Avgasröret, cylindern och kylflänsar skall svalna innan de vidrörs.

### Linstart

1. Dra ut startlinan (01/11, 04/11) snabbt och låt den sedan långsamt rulla tillbaka.

**ⓘ ANMÄRKNING** Läs igenom anvisningarna för choken om produkten inte startar vid det andra startförsöket.

### 6.3 Stänga av pumpen

1. Ställ gasreglaget (01/15, 04/15) på "SLOW".
2. Ställ tändningsbrytaren (02/10, 03/10) på "OFF".
3. Stäng bränslekran (04/ 13) (endast för BMP 30000).
4. Stäng alla anslutningar finns i tryckledningen.

## 7 UNDERHÅLL OCH SKÖTSEL

**⚠ VARNING! Risk för personskador.** Oavsiktlig motorstart kan medföra allvarliga personskador.

- Före inställnings-, underhålls- och reparationsarbeten ska motorn alltid stängas av och säkras mot återinkoppling.
- Lossa tändkabel och håll den på avstånd från tändstiftet.
- Dra ut tändstiftkontakten före alla underhålls- och rengöringsarbeten.
- Spruta inte vatten på produkten! Inträngande vatten (tändningssystem, förgasare) kan leda till funktionsstörningar.
- Rengör produkten efter varje användning.

- Beakta underhållsplanen.
- Följ intervall per timme resp. år, beroende på vad som inträffar först.
- Vid användning under krävande förhållanden måste underhåll utföras oftare.

### 7.1 Spola pumpen

**i ANMÄRKNING** Efter pumpning av klorhaltigt poolvatten eller vätskor som lämnar rester måste pumpen spolans igenom med rent vatten.

### 7.2 Ställa in förgasare

**i ANMÄRKNING** Inställning av förgasaren bör enbart utföras på auktoriserad serviceverkstad.

### 7.3 Kontrollera tändgnista

**⚠ VARNING!** Fara för personskada pga elstötar. Kontroll av tändgnistan när tändstiftet är demonterat kan leda till allvarliga personskador till följd av elstöt och brand.

- Kontrollera aldrig tändgnistan när tändstiftet är demonterat. Använd istället en gnisttestare.
- Använd lämplig gnisttestare.

### 7.4 Byta luftfilter

Rengör luftfiltret regelbundet. Byt ut det skadade luftfiltret.

1. Montera loss luftfilterlocket. Detta görs genom att lossa skruven och ta av locket.
2. Ta ur skumgummifiltret och tvätta i varmt tvålsvatten. Sätt tillbaka först när det har torkat.
3. Sätt på luftfilterlocket igen.

### 7.5 Byt olja (07, 08)

- Kontrollera oljenivån regelbundet.
- Kontrollera oljenivån var 8:e drifttimme eller en gång om dagen före motorstart.

**⚠ VARNING!** Risk för brand och explosion. Om bränsle rinner ut uppstår en explosiv bensinluftblandning. Vid felaktig hantering av bränsle kan snabbantändning, explosion och brand leda till svåra personskador och t.o.m. dödsfall.

- Töm bränsletanken innan du släpper ut oljan.

### **i ANMÄRKNING**

- Tappa ur gammal olja när motorn är varm. Varm olja flyter snabbare och gör att behållaren tömmer sig helt och hållet.
- Avfallshantera förbrukad olja på ett miljövänligt sätt!

1. För att tömma bränsletanken låter du motorn gå tills bränslet tar slut.
2. Ta bort tändstiftskontakten (01/2, 04/2).
3. Använd lämplig behållare för att fånga upp oljan.
4. Skruva ur oljemätsticken (07/1).
5. Skruva ut tömningsskruven (01/8, 03/8).
6. Låt oljan rinna ut komplett till en behållare.
7. Skruva i tömningsskruven (01/8, 03/8) igen och se till att packningen sitter korrekt och är fast åtdragen.
8. Fyll på med ny olja.
9. Kontrollera på oljemätsticken (08/1) att oljenivån når upp till "MAX".
10. Skruva fast locket igen och ta alla eventuella spår av oljeläckage.

### 7.6 Underhålla tändstift

**⚠ VARNING!** Fara för personskada pga elstötar. Kontroll av tändgnistan när tändstiftet är demonterat kan leda till allvarliga personskador till följd av elstöt och brand.

- Kontrollera aldrig tändgnistan när tändstiftet är demonterat. Använd istället en gnisttestare.

**OBS!** Risk för motorskador. Om motorn användas med felaktigt tändstift eller utan tändstift leder detta till allvarliga motorskador!

- Använd alltid föreskriven tändstiftstyp.
- Försök aldrig starta motorn utan tändstift.

Tändstiftets elektrodavstånd: se Tekniska data.

### 7.7 Rengöra motor

**⚠ VARNING!** Risk för brand och explosion. Främmande föremål i produkten kan medföra brand. En brand kan leda till allvarliga personskador.

- Avlägsna brännbara föremål (t.ex. gräs, blad, fett) från motorn, i synnerhet från avgasröret och cylinderområdet.
- Kontrollera och rengör regelbundet avgasröret och cylinderområdet.

**OBS! Fara pga vatten.** Inträngande vatten (tändningssystem, förgasare) kan leda till funktionsstörningar.

- Spola aldrig av motorn med vatten.
- Rengör kylsystemet.
- För att undvika överhettning rengör eventuellt även de inre kylflänsarna och ytorna.

### 7.8 Underhållsintervall

Följ intervall per timme resp. år, beroende på vad som inträffar först. Vid användning under krävande förhållanden måste underhåll utföras oftare.

Före varje användning:

- Kontrollera motoroljenivån
- Kontrollera luftfiltret

Efter de första 20 drifttimmarna eller en månad efter idrifttagning:

- Byt olja

Efter vardera 50 drifttimmar eller var 3:e månad:

- Rengör luftfiltret<sup>1)</sup>

Efter vardera 100 drifttimmar eller var 6:e månad:

- Byt olja
- Rengör avlagringsbehållaren på bensinkra- nen
- Rengör tändstiftet

Efter vardera 300 drifttimmar eller en gång om året:

- Byt luftfiltret<sup>2)</sup>
- Sätt in nytt tändstift
- Ställ in tomgångsvarvtal<sup>3)</sup>
- Ställ in ventilspejl<sup>3)</sup>
- Spola bränsletank och bränslefilter<sup>3)</sup>

Dessutom efter vardera 300 drifttimmar:

- Rengör cylinderhuvudet<sup>3)</sup>

Dessutom efter vardera 2 år:

- Förnya bensinslangen<sup>3)</sup>

1) Rengör oftare vid främmande partiklar i luften och högre dammkoncentration.

2) Byt endast papperselementet.

3) Detta underhållarbete får endast utföras av serviceverkstad eller behörig verkstad.

## 8 AVHJÄLPA FEL

**⚠ OBSERVERA!** Skaderisk. Vassa maskindelar och delar i rörelse kan orsaka personskada.

- Bär alltid skyddshandskar under underhåll, skötsel och rengöring av maskinen!

**i ANMÄRKNING** Vänd dig till vår kundtjänst vid fel som inte finns med i den här tabellen eller vid fel som du inte själv kan åtgärda.

| Störning i motor                | Åtgärd   |
|---------------------------------|--|
| <b>Motorn startar inte.</b>     | <ul style="list-style-type: none"> <li>■ Öppna bränslekran.</li> <li>■ Tanka bensin.</li> <li>■ Använda choken.</li> <li>■ Kontrollera tändstiftet, byt vid behov.</li> <li>■ Torka våta tändstift och sätt tillbaka.</li> <li>■ Rengör luftfiltret.</li> <li>■ Töm ur dålig och långtidsförvarad bensin och byt mot ny ren bensin.</li> </ul> |
| <b>Motoreffekten avtar.</b>     | Rengör luftfiltret.  |
| <b>Oregelbunden gång</b>        | Uppsök en serviceverkstad.   |
| Störningar i hydraulik          | Åtgärd   |
| <b>För liten pumpningsmängd</b> | <ul style="list-style-type: none"> <li>■ Sträck ut tryckslangen.</li> <li>■ Ta bort smuts i insugningsområdet.</li> </ul>  |

| Störningar i hydraulik | Åtgärd  |
|------------------------|---|
|                        | <ul style="list-style-type: none"> <li>■ Beakta max. pumphöjd, se Tekniska data.</li> </ul>                       |
|                        | <ul style="list-style-type: none"> <li>■ Kontrollera pumphöjd. Beakta max. pumphöjd, se Tekniska data.</li> </ul> |
|                        | <ul style="list-style-type: none"> <li>■ Byt sugslang.</li> </ul>   |

## 9 TRANSPORT

- Transportera motorn endast med tömd bränsletank.
- Transportera alltid motorn med tändstiftet uppåt, annars finns risk för: Röktutveckling, svärstartad, sotiga tändstift.

## 10 FÖRVARING

1. Töm sug- och tryckledningen.
2. Skruva ut tömningsskruven och låt vattnet rinna ut ur pumpen.
3. Skruva in tömningsskruven igen och förvara pumpen och tillbehöret på en frostfri plats.

**f ANMÄRKNING** Vid fara för frost måste pumpen tömmas helt och förvaras på frostskyddad plats.

- Läs produktens bruksanvisning för förvaring.
- Låt motorn svalna.
- Förvara motorn i ett välventilerat utrymme och inte i närheten av öppen eld eller värmekällor.
- Undvik följande områden vid förvaring:
  - Närhet till öppen eld
  - Närhet till värmekällor

## 13 GARANTI

Eventuella material- eller tillverkningsfel på redskapet åtgärdas av oss under den lagstadgade garantitiden genom reparation eller ersättningsprodukt, efter vårt gottfinnande. Garantitiden bestäms av gällande lag i det land där redskapet köptes.

Vår garantiförsäkran gäller enbart om:

- Beakta denna bruksanvisning
- redskapet har hanterats korrekt
- originalreservdelar har använts

Garantin gäller inte för:

- lackskador som beror på normalt slitage
- Förslitningsdelar, som på reservdelsbladet är inramade xxxxxx (x)
- Förbränningsmotorer (här gäller resp. motortillverkarens garantibestämmelser)

Garantitiden inleds i och med den första slutkundens köp av produkten. Datum på inköpskvittot gäller. Vänd er med detta garantidokument och kvittot till en återförsäljare eller närmaste auktoriserade kundtjänst. Köparens lagstadgade anspråk gentemot försäljaren berörs inte av denna förklaring.

- där elektriska motorer körs
- där elektriska verktyg används
- På motorer, som inte förvaras längre än 30 dagar skall bränslet tappas ur eller skyddas med en bränslestabilisator. I annat fall kan avlagringar bildas i bränslesystemet.
- Förvara produkten på torr och frostsäker plats.

## 11 ÅTERVINNING



- Bensin och motorolja ska inte läggas i soporna eller hällas i avloppet, utan hanteras med särskild återvinning!
- Innan redskapet kasseras måste bränsletanken och motoroljetanken tömmas!
- Förpackning, enhet och tillbehör är tillverkade av återvinningsbara material och ska avfallshanteras på motsvarande sätt.

## 12 KUNDTJÄNST/SERVICE













För frågor om garanti, reparationer och reservdelar, kontakta närmaste AL-KO servicecenter. Kontaktinformation finns på internet: [www.al-ko.com/service-contacts](http://www.al-ko.com/service-contacts)

Garantin upphör att gälla vid:

- egenmäktiga reparationsförsök
- egenmäktiga tekniska förändringar
- ej avsedd användning



**OVERSETTELSE AV DEN ORIGINALE BRUKSANVISNINGEN****Innhold**

| 1 Om denne bruksanvisningen .....  | 97   | 11 Avfallshåndtering.....  | 104    |           |   |  |   |                |  |  |  |
|--|--|--|--------|-----------|---|--|---|----------------|--|--|--|
| 1.1 Symboler på tittelsiden .....  | 97   | 12 Kundeservice/service .....  | 104    |           |   |  |   |                |  |  |  |
| 1.2 Tegnforklaringer og signalord .....  | 97   | 13 Garanti.....  | 104    |           |   |  |   |                |  |  |  |
| 2 Produktbeskrivelse .....   | 98   | <b>1 OM DENNE BRUKSANVISNINGEN</b>   |        |           |   |  |   |                |  |  |  |
| 2.1 Tiltent bruk .....   | 98   | ■ Den tyske versjonen er den originale bruks-  |        |           |   |  |   |                |  |  |  |
| 2.2 Mulig feil bruk .....  | 98   | anvisningen. Alle andre språkutgaver er over-  |        |           |   |  |   |                |  |  |  |
| 2.3 Symboler på maskinen.....  | 98   | settelse av den originale bruksanvisningen.  |        |           |   |  |   |                |  |  |  |
| 2.4 Leveransens omfang.....  | 98   | ■ Oppbevar bruksanvisningen alltid slik at du  |        |           |   |  |   |                |  |  |  |
| 2.5 Produktoversikt (01 – 04).....   | 98   | kan slå opp i den når du trenger informasjon   |        |           |   |  |   |                |  |  |  |
| 3 Sikkerhetshenvisninger.....  | 99   | om maskinen.   |        |           |   |  |   |                |  |  |  |
| 4 Montering.....   | 99   | ■ Gi maskinen bare videre til andre personer   |        |           |   |  |   |                |  |  |  |
| 4.1 Sette opp enheten .....  | 99   | sammen med denne bruksanvisningen.   |        |           |   |  |   |                |  |  |  |
| 4.2 Koble til sugeledning (06).....  | 100  | ■ Les og følg sikkerhets- og varselhenvisninge-  |        |           |   |  |   |                |  |  |  |
| 4.3 Monter trykkledning (05) .....   | 100  | ne i denne bruksanvisningen.   |        |           |   |  |   |                |  |  |  |
| 5 Igangsetting .....   | 100  | <b>1.1 Symboler på tittelsiden</b>   |        |           |   |  |   |                |  |  |  |
| 5.1 Kontroll før bruk.....   | 100  | <table border="1"> <thead> <tr> <th>Symbol</th> <th>Betydning</th> </tr> </thead> <tbody> <tr> <td></td> <td>Les grundig gjennom bruksanvisningen før oppstart. Dette er forutsetningen for sikkert arbeid og feilfri håndtering.</td> </tr> <tr> <td></td> <td>Bruksanvisning</td> </tr> <tr> <td></td> <td>Ikke bruk det bensindrevne apparatet i nærheten av åpen ild eller varmekilder.</td> </tr> </tbody> </table> | Symbol | Betydning |  | Les grundig gjennom bruksanvisningen før oppstart. Dette er forutsetningen for sikkert arbeid og feilfri håndtering. |  | Bruksanvisning |  | Ikke bruk det bensindrevne apparatet i nærheten av åpen ild eller varmekilder. |  |
| Symbol   | Betydning  |  |        |           |   |  |   |                |  |  |  |
|   | Les grundig gjennom bruksanvisningen før oppstart. Dette er forutsetningen for sikkert arbeid og feilfri håndtering. |  |        |           |   |  |   |                |  |  |  |
|   | Bruksanvisning   |  |        |           |   |  |   |                |  |  |  |
|  | Ikke bruk det bensindrevne apparatet i nærheten av åpen ild eller varmekilder.                                       |  |        |           |   |  |   |                |  |  |  |
| 5.2 Fyll på drivstoff .....  | 100  | <b>1.2 Tegnforklaringer og signalord</b>   |        |           |   |  |   |                |  |  |  |
| 5.2.1 Fylle på olje (07, 08).....  | 100  |  <b>FARE!</b> Viser til en umiddelbart farlig situa-  |        |           |   |  |   |                |  |  |  |
| 5.2.2 Fyll på bensin .....   | 100  | sjon som fører til død eller alvorlige personskader  |        |           |   |  |   |                |  |  |  |
| 6 Betjening .....  | 101  | hvis den ikke unngås.  |        |           |   |  |   |                |  |  |  |
| 6.1 Fyll pumpen.....   | 101  |  <b>ADVARSEL!</b> Viser til en potensielt farlig situa-   |        |           |   |  |   |                |  |  |  |
| 6.2 Slå på pumpen .....  | 101  | asjon som kan føre til død eller alvorlige per-  |        |           |   |  |   |                |  |  |  |
| 6.3 Slå av pumpen .....  | 101  | sonskader hvis den ikke unngås.  |        |           |   |  |   |                |  |  |  |
| 7 Vedlikehold og pleie.....  | 101  |  <b>FORSIKTIG!</b> Viser til en potensielt farlig situa-  |        |           |   |  |   |                |  |  |  |
| 7.1 Spyle pumpen .....   | 102  | asjon som kan føre til mindre eller moderate   |        |           |   |  |   |                |  |  |  |
| 7.2 Still inn forgasser.....   | 102  | personskader hvis den ikke unngås.   |        |           |   |  |   |                |  |  |  |
| 7.3 Kontrollere tenningsgnist.....   | 102  | <b>ADVARSEL!</b> Viser til en potensielt farlig situa-   |        |           |   |  |   |                |  |  |  |
| 7.4 Bytt luftfilter .....  | 102  | asjon som kan føre til materielle skader hvis den  |        |           |   |  |   |                |  |  |  |
| 7.5 Oljeskift (07, 08).....  | 102  | ikke unngås.   |        |           |   |  |   |                |  |  |  |
| 7.6 Vedlikehold av tennplugg .....   | 102  |  |        |           |   |  |   |                |  |  |  |
| 7.7 Rengjøre motoren .....   | 102  |  |        |           |   |  |   |                |  |  |  |
| 7.8 Vedlikeholdsintervaller .....  | 103  |  |        |           |   |  |   |                |  |  |  |
| 8 Feilsøking .....   | 103  |  |        |           |   |  |   |                |  |  |  |
| 9 transport.....   | 104  |  |        |           |   |  |   |                |  |  |  |
| 10 Oppbevaring .....   | 104  |  |        |           |   |  |   |                |  |  |  |

**f MERK** Spesiell informasjon for bedre forståelighet og håndtering.

## 2 PRODUKTBEKRIVELSE

### ADVARSEL! Fare for skader på apparatet!

Uten forfilter kan faste partikler komme i pumpen, og dette kan føre til skader på apparatet.

- Monter et forfilter i sugeledningen til sikker drift av trykkbryteren.

### 2.1 Tiltenkt bruk

Pumpen er beregnet for privat bruk i hus og hage. Det må kun brukes til det den er beregnet for iht. de tekniske spesifikasjonene.

Pumpen egner seg til å:

- Vanning og støping
- Ompumping og utpumping av beholdere (f.eks. svømmebassenger)
- Ta ut vann fra brønner, regntønner og sisterner.

Pumpen er kun egnet for å levere følgende væsker:

- Rent vann, regnvann
- Klorholdig vann (f.eks svømmebassenger)

Annen bruk eller bruk som går ut over dette, anses som ikke tiltenkt bruk.

### 2.2 Mulig feil bruk

Pumpen skal ikke være i kontinuerlig drift. De er ikke egnet for transport av:

- Drikkevann
- Saltvann
- Næringsmidler
- Avløpsvann
- Aggressive medier, kjemikalier
- Etsende, brennbare, eksplosive eller gassholdige væsker
- Væsker som er varmere enn 35 °C
- Saltholdig vann og slipende væsker.

### 2.3 Symboler på maskinen

| Symbol   | Betydning                              |
|--|--|
|  | Vær spesielt forsiktig ved håndtering! |

| Symbol  | Betydning   |
|---|---|
|  | Les bruksanvisningen før driften settes i gang!             |
|  | Forsiktig giftige gasser!                                   |
|  | La apparatet kjøles ned før tanking!                        |
|  | Bruk ikke i lukkede rom!                                    |
|  | Brannfare! Vær spesielt forsiktig ved håndtering av bensin! |
|  | Bruk hørselvern!  |
|  | Varme overflater. Ikke ta på dem!                           |

### 2.4 Leveransens omfang

Hagepumpen blir levert driftsklar med filter, mannsjett og bruksanvisning.

### 2.5 Produktoversikt (01 – 04)

| Nr. | Komponent                             |
|-----|---------------------------------------|
| 1   | Tankdeksel for bensintank             |
| 2   | Tennpluggkontakt                      |
| 3   | Lyddemper                             |
| 4   | Påfyllingsskrue for vann              |
| 5   | Pumpeutgang / trykkledningstilkobling |
| 6   | Pumpeinngang / sugeledningstilkobling |
| 7   | Tappeskrue pumpehus                   |
| 8   | Oljetappeskrue                        |
| 9   | Oljefyllingslokk med oljepeilepinne   |

| Nr. | Komponent   |
|-----|---|
| 10  | Tenningsbryter                                      |
| 11  | Startsnor med håndtak                               |
| 12  | Chokehendel   |
| 13  | Drivstoffkran (bare på BMP 30000)                   |
| 14  | Luffilter   |
| 15  | Gasshendel  |
| 16  | Oljesensor  |
| 17  | Oljealarmsystem til å stoppe motoren ved oljemangel |

### Funksjon

Bensinmotorpumpen suger inn transportmediet gjennom pumpeinngangen (02/6, 03/6) og transporterer det til pumpeutløpet (02/5, 03/5).

## 3 SIKKERHETSHENVISNINGER

**⚠ FARE! Livsfare.** Kvelningsfare pga. giftig karbonmonoksid

- Start og kjør motoren bare ute.
- Drift i lukkede rom, også med åpne dører og vinduer, er forbudt.

**⚠ ADVARSEL! Fare for personskader!** Defekte sikkerhets- og beskyttelsesanordninger som er satt ut av kraft kan forårsake alvorlige skader.

- Sørg for å få reparert defekte sikkerhets- og beskyttelsesanordninger.
- Aldri sett sikkerhets- og beskyttelsesanordninger ut av funksjon.

**⚠ ADVARSEL! Brann- og eksplosjonsfare.** Det oppstår en eksplosjonsfarlig bensin-luft-blanding hvis det lekker ut drivstoff. Eksplosjoner og brann kan føre til alvorlige personskader og død ved ukynlig håndtering av drivstoff.

- Lagre motoren aldri i nærheten av åpen ild eller varmekilder.
- Driv aldri motoren i brennbare omgivelser.
- Følg sikkerhetshenvisningene og advarslene i denne dokumentasjonen og på produktet.
- Bruk ikke apparatet til formål som det ikke er bestemt for.
- Bruk maskinen kun i teknisk feilfri tilstand!
- Området rundt motor, eksos og drivstofftank må holdes fri for bensin og olje.
- Bruk hørselvern.

- Betjen ikke motoren under påvirkning av alkohol, narkotiske stoffer eller medisiner.
- Barn eller andre personer som ikke er kjent med bruksanvisningen, må ikke bruke apparatet.
- Følg lokale forskrifter for operatørens minimumsalder.
- Vær oppmerksom på nasjonale forskrifter for driftstider.
- Motoren må utelukkende brukes av personer som har gjort seg fortrolig med anvisningene.
- Bruk aldri motoren mens personer – spesielt barn – eller dyr er i nærheten.
- Vær oppmerksom på at brukeren er ansvarlig for ulykker og skader på andre personer eller deres eiendom.
- Bruk ikke startgass eller liknende.
- Vær ved bæring av pumpen oppmerksom på at trykkledningstilkoblingen peker mot kroppen.
- Ikke røyk ved påfylling av tanken.
- Lukk alltid tankklokket godt igjen.
- Slå av motoren, og la den avkjøles før tankklokket tas av.
- Dersom bensin har rent over må ikke motoren startes. Apparatet må rengjøres og et hvert oppstartforsøk må unngås til bensindampen har dunstet bort.
- Ødelagt tank eller tankklokk må byttes ut.
- Dersom drivstofftanken må tømmes, må det finne sted utendørs og mens motoren er kald.
- Lagre apparatet på et tørt, frostfritt sted.

## 4 MONTERING

**⚠ ADVARSEL! Fare på grunn av ufullstendig montering!** Å drive en ufullstendig montert maskin kan føre til alvorlige personskader.

- Bruk maskinen kun når den er fullstendig montert!
- Før innkobling kontrolleres alle sikkerhets- og beskyttelsesanordninger, for å se at de er på plass og fungerer!

### 4.1 Sette opp enheten

1. Klargjør et plant og stødig sted.
2. Plasser enheten vannrett og flomsikkert.  
**Merk:** *Enheten må beskyttes mot regn og direkte vannstråler.*

## 4.2 Koble til sugeledning (06)

1. Velg lengden på sugeledningen slik at pumpen ikke kan gå tørr. Sugeledningen må alltid befinne seg minst 30 cm under vannflaten.
2. Koble til sugeledningen (06/1). Sørg for tett tilkobling uten å skade gjengene.  
**Merk:** Vi anbefaler å installere fleksible ledninger på pumpeinngangen (06/2). Dermed kan ikke mekanisk trykk eller trekk utøves på pumpen.
3. Legg alltid sugeledningen stigende.

## 4.3 Monter trykkledning (05)

1. Monter trykkledningen (05/1). Sørg for tett tilkobling uten å skade gjengene.
2. Åpne alle låsene i trykkledningen (ventiler, dyser, vannkran).

## 5 IGANGSETTING

### 5.1 Kontroll før bruk

Det skal alltid foretas en visuell kontroll før bruk. Apparatet må ikke brukes med løse, skadede eller slitte drifts- og/eller festedeler.

Kontroller motorens generelle tilstand:

- Tegn på en olje- eller bensinlekkasje på ut- eller undersiden av motoren
- Tegn på skader
- Alle skruer og muttere tilskrudd.
- All beskyttelse og alle deksler er på plass.
- Drivstoffnivå
- Motoroljenivå
- Luftfilterinnsats

### 5.2 Fyll på drivstoff

**⚠ ADVARSEL! Brann- og eksplosjonsfare.** Bensin og olje er svært lettantennelig. En brann kan føre til alvorlige skader.

- Fyll bare på bensin og olje utendørs og ikke i nærheten av åpen ild eller varmekilder.
- Bensin skal bare oppbevares i beholdere som er ment for dette.
- Drivstoff må kun fylles utendørs.
- Ikke røyk ved påfylling av tanken.
- Ikke åpne tanklokket mens motoren er i gang eller når den er varm.
- Ødelagt tank eller tanklokk må byttes ut.
- Lukk alltid tanklokket godt igjen.
- Dersom bensin er rent ut:
  - Ikke start motoren.

- Unngå tenningsforsøk.
- Rengjør apparatet.

**ADVARSEL! Fare for motorskader.** Lavt oljenivå kan forårsake motorskader.

- Fyll på olje før bruk.
- Kontroller oljenivået regelmessig.
- Fyll på olje ved lavt oljenivå.

### 5.2.1 Fylle på olje (07, 08)

1. Skru ut oljepeilepinnen (07/1), og sett inn påfyllingshjelpen.
2. Fyll på olje.
3. Fjern påfyllingsstussen og skru inn oljepeilepinnen igjen.

Anbefalinger for olje:

- Motorolje er en utslagsgivende faktor for motorens ytelse og livslengde. Bruk en motorolje som oppfyller kravene for API-serviceklasse SF eller høyere (hhv. likeverdig).
- Kontroller API-serviceetiketten på oljebeholderen for å forsikre deg om at den inneholder bokstavene SF eller bokstavene til en høyere klasse (hhv. likeverdig).
- SAE 10W-30 blir anbefalt for generell bruk. Det anbefalte driftstemperaturområdet for denne motoren utgjør 0 °C til 40 °C.

### Slik kontrollerer du oljenivået (08)

Kontroller motoroljenivået ved stanset og vannrett stående motor.

1. Skru ut oljepeilepinnen og tørk den ren.
2. Før oljepeilepinnen inn i oljeinnfyllingstuten til denne sitter på (skru ikke fast), og ta den så ut igjen.
3. Er oljenivået i nærheten av eller under det underste grensemerket på oljemålestaven, fyll inn den anbefalte oljen til det øvre grensemerket.
4. Skru oljepeilepinnen inn igjen.

### 5.2.2 Fyll på bensin

1. Skru av (01/1, 03/1) tankdekselet, lagre på et rent sted.
2. Fyll på bensin med en trakt.
3. Steng tankfyllingsåpningen og rengjør.

Anbefalinger for drivstoff:

- Benytt ren, frisk, blyfri bensin med et minsteoktantall på 90.
- Kjøp drivstoff i mengder som kan forbrukes innen 30 dager (se lagring).

- Bensin med opptil 10 % etanolandel eller opptil 15 % MTBE-andel (antibankemiddel) er akseptabelt.
- Bland ikke bensin med olje.

## 6 BETJENING

**⚠ ADVARSEL! Eksplosjonsfare.** Bensin og olje er svært lettantennelig.

- Bruk ikke startgass eller liknende.

**⚠ FORSIKTIG! Fare for personskader!** Tilbakeslagsfare: Startsnoren kan trekkes raskere tilbake til motoren enn det startsnoren kan slip-  
pes løs.

- Vær forberedt på et plutselig rykk når du har trukket startsnoren.
- Før motoren tas i bruk, les bruksanvisningen til apparatet.
- Start bare motoren i utendørs; bruk i lukkede rom, også ved åpnede dører og vinduer er ikke tillatt.
- Start motoren bare i vannrett posisjon.

### 6.1 Fyll pumpen

**⚠ ADVARSEL! Fare for skader på apparatet!** Tørrkjøring ødelegger pumpen!

- Før hver igangkjøring må pumpen være fylt med vann opp til overløpet slik at den kan suge inn umiddelbart.
1. Åpne påfyllingsskruen (02/4, 04/4).
  2. Fyll på vann via påfyllingsskruen til markeringen på pumpehuset er nådd.
  3. Skru inn påfyllingsskruen igjen.

### 6.2 Slå på pumpen

1. Åpne alle låsene i trykkledningen (ventiler, spyledyse, vannkran).
2. Åpne drivstoffkran (04/13) (bare på BMP 30000).

**⚠ ADVARSEL! Fare for skader på apparatet!** En lukket trykkledning kan føre til skader på pumpen!

- Ikke kjør pumpen mot en lukket trykkledning.

### Choke

1. Steng chokespaken ved kaldstart (01/12, 04/12).
2. Sett chokespaken i halvstilling ved driftsvarmt apparat.

**i MERK** Om apparatet fremdeles ikke starter ved andre startforsøk, åpne chokespaken helt opp.

### Starte motoren

- Hold brennbare fremmedlegemer på avstand fra eksos- og sylinderrområdet.
- La eksospotte, sylinder og kjøleribber kjøle seg ned før berøring.

### Starthåndtak

1. Dra startsnoren (01/11, 04/11) raskt ut og la den deretter ruller sakte tilbake igjen.

**i MERK** Om apparatet fremdeles ikke starter ved andre startforsøk, se bruksanvisningen for choken.

### 6.3 Slå av pumpen

1. Still inn gasspaken (01/15, 04/15) på "SLOW".
2. Sett tenningsbryteren (02/10, 03/10) på "OFF".
3. Lukk drivstoffkran (04/13) (bare på BMP 30000).
4. Lukk alle låsene i trykkledningen.

## 7 VEDLIKEHOLD OG PLEIE

**⚠ ADVARSEL! Fare for personskader!** Utilisikket innkobling av motoren kan føre til alvorlige personskader.

- Før innstillings-, vedlikeholds- og reparasjonsarbeid må man alltid slå av og sikre mot gjeninnkobling.
- Trekk ut tenningsledningen og hold den unna tennpluggen.
- Ta av tennpluggen før alt vedlikeholds- og rengjøringsarbeid.
- Maskinen skal ikke spyles med vann! Vann som trenger inn i maskinen (tenningsanlegg, forgasser...) kan forårsake feil.
- Rengjør apparatet etter hver bruk.
- Overhold vedlikeholdsplanen.
- Følg de timesvise hhv. årlige intervallene, alt etter hvilket tilfelle som inntreffer først.
- Ved bruk under vanskeligere betingelser er hyppigere vedlikehold påkrevd.

## 7.1 Spyle pumpen

**f MERK** Etter å ha transportert klorholdig vann fra svømmebasseng eller væsker som etterlater seg rester, må pumpen spyles med rent vann.

## 7.2 Still inn forgasser

**f MERK** Innstillingen av forgasseren må bare utføres av et autorisert serviceverksted.

## 7.3 Kontrollere tenningsgnist

**⚠ ADVARSEL! For personskader pga. strømstøt.** Kontroll av tennngnisten ved demontert tennplugg kan føre til alvorlige personskader pga. strømstøt og brann.

- Kontroller aldri tennngnisten ved demontert tennplugg. Bruk en tennngnistester i stedet for.
- Bruk en egnet mekanisme for kontroll av gnist.

## 7.4 Bytt luftfilter

Luftfilteret må rengjøres regelmessig. Skift skadet luftfilter.

1. Ta av luftfilterbeskyttelse. Løsne skruer og ta av beskyttelsen.
2. Ta ut skumstofffilteret og vask ut i varmt såpevann. Sett bare inn igjen i tørr tilstand.
3. Sett tilbake luftfilterdekslet.

## 7.5 Oljeskift (07, 08)

- Kontroller oljenivået regelmessig.
- Kontroller oljenivået for hver 8. driftstime eller daglig før start av motoren.

**⚠ ADVARSEL! Brann- og eksplosjonsfare.** Det oppstår en eksplosjonsfarlig bensin-luft-blanding hvis det lekker ut drivstoff. Eksplosjoner og brann kan føre til alvorlige personskader og død ved ukyndig håndtering av drivstoff.

- Tøm drivstofftanken før du taper av olje.

## f MERK

- Slipp ut gammel olje med varm motor. Varm olje renner ut raskt og fullstendig.
- Sørg for miljøvennlig avhending av gammel olje.

1. La motoren gå ved tømning av drivstofftanken til motoren står stille pga. drivstoffmangel.
2. Trekk av tennpluggetten (01/2, 04/2).

3. Benytt en egnet beholder for å fange opp oljen.
4. Skru ut oljepeilepinnen (07/1).
5. Skru ut oljetappeskruen (01/8, 03/8).
6. La oljen renne fullstendig ut i en beholder.
7. Skru oljetappeskruen (01/8, 03/8) inn igjen, påse at tetningen er i korrekt posisjon og skru godt til.
8. Fyll opp med frisk olje.
9. Kontroller at oljenivået (08/1) når opp til hakket "MAX" på oljepeilepinnen.
10. Skru tankklokken fast igjen og fjern alle eventuelle spor av spilt olje.

## 7.6 Vedlikehold av tennplugg

**⚠ ADVARSEL! For personskader pga. strømstøt.** Kontroll av tennngnisten ved demontert tennplugg kan føre til alvorlige personskader pga. strømstøt og brann.

- Kontroller aldri tennngnisten ved demontert tennplugg. Bruk en tennngnistester i stedet for.

**⚠ ADVARSEL! Fare for motorskader.** Drift av motoren med feil tennplugg eller uten tennplugg fører til alvorlige motorskader!

- Bruk alltid den foreskrevne tennpluggtypen.
- Forsøk aldri å starte motoren uten tennplugg.

Elektrodeavstand på tennpluggen: Se tekniske data.

## 7.7 Rengjøre motoren

**⚠ ADVARSEL! Brann- og eksplosjonsfare.** Fremmedlegemer på motoren kan sette maskinen i brann. En brann kan føre til alvorlige skader.

- Fjern brennbare fremmedlegemer (f.eks. gress, blader, fett) fra motoren, spesielt fra eksosrøret og sylindrområdet.
- Kontroller og rengjør eksosrøret og sylindrområdet regelmessig.

**⚠ ADVARSEL! Fare som følge av vann.** Vann som trenger inn i maskinen (tenningsanlegg, forgasser...) kan forårsake feil.

- Du skal ikke sprute vann på motoren.
- Rengjør kjølesystemet.
- For å unngå overoppheting, rengjør eventuelt også de indre kjøleribbene og overflatene.

## 7.8 Vedlikeholdsintervaller

Følg de timesvise hhv. årlige intervallene, alt etter hvilket tilfelle som opptrer først. Ved bruk under vanskeligere betingelser er hyppigere vedlikehold påkrevd.

Før hver bruk:

- Kontroller motoroljenivå
- Kontroller luftfilteret

Etter de første 20 driftstimene eller 1 måned etter igangsetting:

- Skifte olje

Hver 50. driftstime eller hver 3. måned:

- Rengjør luftfilter<sup>1)</sup>

Hver 100. driftstime eller hver 6. måned:

- Skifte olje
- Rengjør bunnfallsbeholderen ved bensinkranen
- Rengjør tennpluggen

Hver 300. driftstime eller en gang årlig:

- Rengjør luftfilter<sup>2)</sup>
- Forny tennpluggen
- Still inn tomgangsturtallet<sup>3)</sup>

- Still inn ventiltomgangen<sup>3)</sup>
- Spyl drivstofftanken og drivstofffilteret<sup>3)</sup>

I tillegg hver 300. driftstime:

- Rengjør sylinderhode<sup>3)</sup>

I tillegg hvert 2. år:

- Forny bensinslangen<sup>3)</sup>

1) Rengjør hyppigere ved fremmedlegemer i lufta og ved høy støvforekomst.

2) Bytt bare ut papirelementet.

3) Dette vedlikeholdsarbeidet må bare utføres av servicesteder og autoriserte fagbedrifter.

## 8 FEILSØKING

**⚠ FORSIKTIG! Fare for personskader!** Apparatdeler med skarpe kanter og bevegelige apparatdeler kan føre til skader.

- Bruk alltid vernehansker ved vedlikeholds-, stelle- og rengjøringsarbeider.

**i MERK** Ved feil som ikke er oppført i denne tabellen, eller som du ikke selv kan utbedre, henvend deg til vår kundeservice.

| Feil på motor                | Utbedring  |
|------------------------------|--|
| <b>Motoren starter ikke.</b> | <ul style="list-style-type: none"> <li>■ Åpne drivstoffkranen.</li> <li>■ Fyll bensin på tanken.</li> <li>■ Koble inn choken.</li> <li>■ Tennpluggen kontrolleres og byttes eventuelt ut.</li> <li>■ Tørk våte tennplugger og sett dem inn igjen.</li> <li>■ Gjør rent luftfilter.</li> <li>■ Tøm ut dårlig, langtidslagret bensin og erstatt med ny, ren bensin.</li> </ul> |
| <b>Motorytelsen synker.</b>  | Gjør rent luftfilter.  |
| <b>Urolig kjøring</b>        | Kontakt kundeservice.  |

| Feil på hydraulikken             | Utbedring   |
|----------------------------------|---|
| <b>For liten transportmengde</b> | <ul style="list-style-type: none"> <li>■ Strekk ut trykkslangen.</li> <li>■ Fjern smuss i innsugsområdet.</li> <li>■ Vær oppmerksom på maks. transporthøyde, se tekniske spesifikasjoner.</li> <li>■ Kontroller sugehøyde. Vær oppmerksom på maks. sugehøyde, se tekniske spesifikasjoner.</li> </ul> |

| Feil på hydraulikken | Utbedring   |
|----------------------|---|
|                      | <ul style="list-style-type: none"> <li>■ Skift sugeslange.</li> </ul> |

## 9 TRANSPORT

- Transporter motoren bare med tom drivstoff-ank.
- Transporter alltid motoren med tennpluggen pekende oppover, ellers kan det oppstå: Røykutvikling, vanskelig start, sotet tennplugg.

## 10 OPPBEVARING

1. Tøm suge- og trykkledningen.
2. Skru ut tappeskruen og la vannet renne ut av pumpen.
3. Skru inn tappeskruen igjen og lagre pumpe og tilbehør frostfritt.

**f MERK** Ved fare for frost skal systemet tømmes fullstendig og pumpen lagres på et frost-sikkert sted.

- Før motoren lagres, les bruksanvisningen til apparatet.
- La motoren avkjøles.
- Lagre motoren i et godt ventilert rom, ikke i nærheten av åpen ild eller varmekilder.
- Unngå følgende områder ved lagring:
  - nærhet til åpen ild
  - nærhet til varmekilder

## 13 GARANTI

Vi utbedrer eventuelle material- eller produksjonsfeil på maskinen innenfor den lovmessige foreldsesfristen for mangelskrav ved at vi velger å foreta en reparasjon eller levere et nytt produkt. Foreldsesfristen fastlegges ut fra gjeldende lovgivning i landet hvor maskinen ble kjøpt.

Vår garanti gjelder kun ved:

- overholdelse av bruksanvisningen
- Sakkyndig behandling
- Bruk av originale reservedeler

Følgende omfattes ikke av garantien:

- Lakkskader som skyldes normal slitasje
- Slitasjedeler som på reservedelskortet er merket med xxxxxx (x) ramme
- Forbrenningsmotorer (for disse gjelder de garantivilkårene til den respektive motorprodusenten)

Garantitiden begynner å løpe med kjøpet til den første sluttbrukeren. Fakturadatoen er utslagsgivende. Ved garantikrav henvender du deg til din forhandler eller til nærmeste autoriserte kundeservice med denne garantierklæringen og den originale kvitteringen. De lovbestemte mangelfordringene fra kjøper overfor selger forblir uberørt gjennom denne erklæringen.

- hvor elektriske motorer drives
- hvor elektrisk verktøy brukes
- På motorer som skal lagres i mer enn 30 dager, tapp av drivstoffet, eller beskytt med en drivstoffstabilisator fordi ellers dannes det avleiringer i drivstoffsystemet.
- Lagre apparatet på et tørt, frostfritt sted.

## 11 AVFALLSHÅNDTERING



- Bensin og motorolje hører ikke til i husholdningsavfallet eller avløpet, men skal tilføres atskilt for avfallshåndtering eller deponering!
- Før avfallsbehandling av apparatet må drivstofftanken og motoroljebeholderen tømmes!
- Emballasje, maskin og tilbehør er laget av gjenvinnbare materialer og skal deponeres tilsvarende.

## 12 KUNDESERVICE/SERVICE

Ved spørsmål om garanti, reparasjon eller reservedeler henvend deg til det nærmeste AL-KO-serviceverkstedet. Dette finner du på Internett på følgende adresse:

[www.al-ko.com/service-contacts](http://www.al-ko.com/service-contacts)



Garantien gjelder ikke ved:

- Egenutførte reparasjonsforsøk
- Egenutførte tekniske endringer
- Ikke tiltenkt bruk



## KÄÄNNÖS ALKUPERÄISESTÄ KÄYTTÖOHJEESTA

## Sisällysluettelo

|       |  |     |   |   |     |
|-------|--|-----|---|---|-----|
| 1     | Tietoa käyttöohjeesta .....                    | 105 | 11  | Hävittäminen .....  | 112 |
| 1.1   | Otsikkosivun symbolit .....                    | 105 | 12  | Asiakaspalvelu ja huolto .....  | 112 |
| 1.2   | Merkkien selitykset ja huomiosanat ...         | 105 | 13  | Takuu ja tuotevastuu .....  | 112 |
| 2     | Tuotekuvas .....                               | 106 | <b>1 TIETOA KÄYTTÖOHJEESTA</b>  |   |     |
| 2.1   | Käyttötarkoituksen mukainen käyttö ..          | 106 | ■ Saksankielinen versio on alkuperäinen käyttöohje. Kaikki muut kieliversiot ovat alkuperäisen käyttöohjeen käännöksiä.                           |   |     |
| 2.2   | Mahdollinen vääränlainen käyttö .....          | 106 | ■ Säilytä käyttöohje aina siten, että voit tarvittaessa tarkistaa siitä tarvitsemasi laitetta koskevat tiedot.                                    |   |     |
| 2.3   | Laitteessa käytettävät merkinnät .....         | 106 | ■ Luovuta käyttöohje aina laitteen mukana.  |   |     |
| 2.4   | Toimitussisältö .....                          | 106 | ■ Lue käyttöohjeeseen sisältyvät turvallisuusohjeet ja varoitukset ja noudata niitä.  |   |     |
| 2.5   | Tuotteen kuva (01–04) .....                    | 106 | <b>1.1 Otsikkosivun symbolit</b>  |   |     |
| 3     | Turvallisuusohjeet .....                       | 107 | <b>Symboli</b>  |   |     |
| 4     | Asennus .....                                  | 107 | <b>Merkitys</b>   |   |     |
| 4.1   | Laitteen asennus .....                         | 108 |    | Lue tämä käyttöohje ehdottomasti huolellisesti läpi ennen käyttöönottoa. Käyttöohjeen lukeminen on laitteen turvallisen ja häiriöttömän käytön edellytys. |     |
| 4.2   | Imujohdon liittäminen (06) .....               | 108 |    | Käyttöohje  |     |
| 4.3   | Painejohdon asennus (05) .....                 | 108 |   | Älä käytä bensiinillä toimivaa laitetta avotulen tai lämmönlähteiden läheisyydessä.   |     |
| 5     | Käyttöönotto .....                             | 108 | <b>1.2 Merkkien selitykset ja huomiosanat</b>   |   |     |
| 5.1   | Ennen käyttöä suoritettavat tarkastukset ..... | 108 | ⚠ <b>VAARA!</b> Tarkoittaa välittömän vaaran aiheuttavaa tilannetta, joka aiheuttaa kuoleman tai vakavan loukkaantumisen, jos sitä ei vältetä.    |   |     |
| 5.2   | Käyttöaineiden täyttö .....                    | 108 | ⚠ <b>VAROITUS!</b> Tarkoittaa mahdollisesti vaarallista tilannetta, joka voi aiheuttaa kuoleman tai vakavan loukkaantumisen, jos sitä ei vältetä. |   |     |
| 5.2.1 | Öljyn täyttö (07, 08) .....                    | 108 | ⚠ <b>VARO!</b> Tarkoittaa mahdollisesti vaarallista tilannetta, joka voi aiheuttaa lievän tai keskivaikean loukkaantumisen, jos sitä ei vältetä.  |   |     |
| 5.2.2 | Bensiinin tankkaus .....                       | 109 | <b>HUOMAUTUS!</b> Tarkoittaa tilannetta, joka voi aiheuttaa aineellisia vahinkoja, jos sitä ei vältetä.   |   |     |
| 6     | Käyttö .....                                   | 109 |   |   |     |
| 6.1   | Pumpun täyttö .....                            | 109 |   |   |     |
| 6.2   | Pumpun kytkeminen päälle .....                 | 109 |   |   |     |
| 6.3   | Pumpun kytkeminen pois päältä .....            | 109 |   |   |     |
| 7     | Huolto ja hoito .....                          | 109 |   |   |     |
| 7.1   | Pumpun huuhtelu .....                          | 110 |   |   |     |
| 7.2   | Kaasuttimen säätö .....                        | 110 |   |   |     |
| 7.3   | Sytytyskipinän tarkistus .....                 | 110 |   |   |     |
| 7.4   | Ilmansuodattimen vaihto .....                  | 110 |   |   |     |
| 7.5   | Öljynvaihto (07, 08) .....                     | 110 |   |   |     |
| 7.6   | Sytytystulpan huolto .....                     | 110 |   |   |     |
| 7.7   | Moottorin puhdistus .....                      | 111 |   |   |     |
| 7.8   | Huoltovälit .....                              | 111 |   |   |     |
| 8     | Ohjeet häiriötilanteissa .....                 | 111 |   |   |     |
| 9     | Kuljetus .....                                 | 112 |   |   |     |
| 10    | Säilytys .....                                 | 112 |   |   |     |

**f HUOMAUTUS** Lisätietoja laitteesta ja sen käytöstä.

## 2 TUOTEKUVAUS

### HUOMAUTUS! Laitteen vaurioitumisvaara!

Ilman esisuodatinta pumppuun voi päästä kiinteitä kappaleita, jotka voivat vaurioittaa laitetta.

- Asenna imujohtoon esisuodatin painekeytimen turvallista käyttöä varten.

### 2.1 Käyttötarkoituksen mukainen käyttö

Pumppu on tarkoitettu yksityiseen käyttöön talossa ja puutarhassa. Sitä saa käyttää vain käyttörajoitusten puitteissa teknisten tietojen mukaisesti.

Pumppu soveltuu seuraaviin käyttötarkoituksiin:

- kastelemiseen
- säiliöiden (esim. uima-allas) täyttämiseen ja tyhjentämiseen
- veden ottamiseen kaivoista, sadevesisäiliöistä ja vesisäiliöistä.

Pumppu soveltuu ainoastaan seuraavien nesteiden kuljettamiseen:

- puhdas vesi, sadevesi.
- klooripitoinen vesi (esim. uima-altaat)

Muunlaista tai laajempaa käyttöä ei katsota käyttötarkoituksen mukaiseksi.

### 2.2 Mahdollinen vääränlainen käyttö

Pumppu ei sovellu jatkuvaan käyttöön. Se ei sovellu seuraavien aineiden pumppaamiseen:

- juomavesi
- suolavesi
- elintarvikkeet
- likavesi
- syövyttävät aineet, kemikaalit
- syövyttävät, syttyvät, räjähtävät tai kaasuuntuvat nesteet
- nesteet, joiden lämpötila on yli 35 °C
- hiekkapitoinen vesi ja hankaavat nesteet.

### 2.3 Laitteessa käytettävät merkinnät

| Symboli  | Merkitys                       |
|--|--------------------------------|
|  | Käsittele erityisen varovasti! |

| Symboli   | Merkitys  |
|---|---|
|  | Lue käyttöohje ennen käyttöönottoa!                     |
|  | Varo myrkyllisiä kaasuja!                               |
|  | Anna laitteen jäähtyä ennen sen tankkaamista!           |
|  | Älä käytä suljetuissa tiloissa!                         |
|  | Tulipalovaara! Käsittele bensiiniä erityisen varovasti! |
|  | Käytä kuulosuojaimia!                                   |
|  | Kuumia pintoja. Älä koske!                              |

### 2.4 Toimitussisältö

Puutarhapumppu toimitetaan käyttövalmiina suodattimen, tiivisteen ja käyttöohjeen kanssa.

### 2.5 Tuotteen kuva (01–04)

| Nro | Osa                                   |
|-----|---------------------------------------|
| 1   | Bensiinisäiliön kansi                 |
| 2   | Sytytystulpan pistoke                 |
| 3   | Äänenvaimennin                        |
| 4   | Veden täyttötulppa                    |
| 5   | Pumpun ulostulo / painejohdinliitäntä |
| 6   | Pumpun tuloaukko / imujohton liitäntä |
| 7   | Pumpun kotelon tyhjennysruuvi         |
| 8   | Öljynpoistotulppa                     |
| 9   | Öljyn täyttökansi ja mittatikku       |

| Nro | Osa  |
|-----|--|
| 10  | Käynnistyskytkin   |
| 11  | Kahvallinen käynnistysvaijeri                                    |
| 12  | Rikastinvipu   |
| 13  | Polttoainehana (vain BMP 30000)                                  |
| 14  | Ilmansuodatin  |
| 15  | Kaasukahva   |
| 16  | Öljytunnistin  |
| 17  | Öljyhälytysjärjestelmä moottorin pysäyttämiseksi öljyn loppuessa |

### Toiminto

Bensiinimoottoripumppu imee pumpattavan ai-  
neen tuloaukon (02/6, 03/6) kautta ja siirtää sen  
pumpun ulostuloon (02/5, 03/5).

## 3 TURVALLISUUSOHJEET

**⚠ VAARA! Hengenvaara.** Myrkyllisen hään  
eli hiilimonoksidin aiheuttama tukehtumisvaara

- Moottorin saa käynnistää ja sitä saa käyttää  
ainoastaan ulkona.
- Käyttö suljetuissa tiloissa on kielletty, vaikka  
tilan ovet ja ikkunat olisivat auki.

**⚠ VAROITUS! Loukkaantumiswaara.** Vialli-  
set turvalaitteet ja suojukset sekä turvalaitteiden  
ja suojusten poistaminen käytöstä voivat aiheut-  
taa vakavia vammoja.

- Korjauta vialliset turvalaitteet ja suojukset.
- Älä koskaan poista turvalaitteita tai suojuksia  
toiminnasta.

**⚠ VAROITUS! Tulipalo- ja räjähdysvaara.**  
Polttoaineen päästessä säiliöstä syntyy räjähtävä  
bensiini-ilmaseos. Jos polttoainetta käsitellään  
epäasianmukaisesti, sen leimahtaminen, räjähtä-  
minen tai syttyminen voivat aiheuttaa vakavia  
vammoja tai kuoleman.

- Älä koskaan säilytä moottoria avotulen tai  
lämmönlähteiden läheisyydessä.
- Älä koskaan käytä moottoria palavassa ympä-  
ristössä.
- Tässä käyttöohjeessa ja tuotteessa olevia  
turvallisuusohjeita ja varoituksia on ehdotto-  
masti noudatettava.
- Älä käytä laitetta muuhun kuin sen oikeaan  
käyttötarkoitukseen.

- Käytä laitetta vain, kun se on teknisesti moit-  
teettomassa kunnossa!
- Pidä moottorin, pakoputken ja polttoainesäiliön  
ympäristö puhtaana bensiinistä ja öljystä.
- Käytä kuulonsuojaimia.
- Moottoria ei saa käyttää alkoholin, huumei-  
den tai lääkkeiden vaikutuksen alaisena.
- Lapset tai muut henkilöt, jotka eivät ole luke-  
neet käyttöohjetta, eivät saa käyttää laitetta.
- Noudata käyttäjän vähimmäisikää koskevia  
paikallisia määräyksiä.
- Noudata paikallisia käyttöaikamääräyksiä.
- Moottoria saavat käyttää vain henkilöt, jotka  
tuntevat sitä koskevat ohjeet ja määräykset.
- Älä koskaan käytä moottoria, jos sen lähellä  
on eläimiä tai ihmisiä, varsinkin lapsia.
- Ota huomioon, että käyttäjä vastaa tapatur-  
mista ja vahingoista, joita voi aiheutua muille  
ihmisille tai heidän omaisuudelleen.
- Älä käytä käynnistyssumuja tai vastaavia  
tuotteita.
- Kun annat pumpppua, pidä huoli siitä, että  
painejohtoliitäntä osoittaa itseesi päin.
- Älä tupakoi tankatessasi.
- Sulje polttoainesäiliön korkki aina tiukasti.
- Sammuta moottori ja anna sen jäähtyä, en-  
nen kuin poistat polttoainesäiliön korkin.
- Jos bensiiniä on valunut yli, moottoria ei saa  
käynnistää. Laite on puhdistettava eikä sitä  
saa yrittää käynnistää, ennen kuin bensiini-  
höyryt ovat haihtuneet.
- Vaihda vaurioitunut polttoainesäiliö tai sen  
korkki.
- Jos polttoainesäiliö on tyhjennettävä, sen täy-  
tyy tapahtua ulkoilmassa ja moottorin ollessa  
kylmä.
- Säilytä laitetta kuivassa, jäätymättömässä  
paikassa.

## 4 ASENNUS

**⚠ VAROITUS! Puutteellisen asennuksen ai-  
heuttama loukkaantumiswaara!** Puutteellisesti  
asennetun laitteen käyttö voi aiheuttaa vakavia  
vammoja.

- Käytä vain täydellisesti asennettua laitetta!
- Tarkista aina ennen turva- ja suojalaitteiden  
kytkemistä toimintaan, että ne ovat paikallaan  
ja toimintakäytiset!

#### 4.1 Laitteen asennus

1. Valmistele tasainen ja tukeva sijoituspaikka.
2. Aseta laite vaakatasoon ja tulvimisvettä kestävään paikkaan.

**Huomautus:** *Laitte on suojattava sateelta ja suoralta vesisuihkulta.*

#### 4.2 Imujohdon liittäminen (06)

1. Valitse imujohdon pituus siten, että pumpu ei voi käydä kuivana. Imujohdon on oltava aina vähintään 30 cm vedenpinnan alapuolella.
2. Liitä imujohto (06/1). Liitännän on oltava tiivis, mutta kiertteet eivät saa vioittua.

**Huomautus:** *Suosittelimme taipuisien johtojen asentamista pumpun tuloaukkoon (06/2). Silloin pumppuun ei kohdistu mekaanista painetta tai vetoa.*

3. Asenna imujohto aina nousevasti.

#### 4.3 Painejohdon asennus (05)

1. Asenna painejohto (05/1). Liitännän on oltava tiivis, mutta kiertteet eivät saa vioittua.
2. Avaa kaikki paine johdossa olevat sulkimet (venttiilit, ruiskusuuttimet, vesihana).

## 5 KÄYTTÖÖNOTTO

### 5.1 Ennen käyttöä suoritettavat tarkastukset

Tarkista laite silmämääräisesti aina ennen jokaisesta käyttöönottoa. Laitetta ei saa käyttää, jos sen käyttö- ja/tai kiinnitysosat ovat irronneet, vaurioituneet tai kuluneet.

Moottorin yleisen tilan tarkistus:

- Öljy- tai bensiinivuodon merkit moottorin alapuolella ja alla
- Merkit vaurioista
- Kaikki ruuvit ja mutterit kiristetty
- Kaikki suojukset ja kannet kiinnitetty
- Polttoainemäärä
- Moottoriöljyn määrä
- Ilmansuodatinpanos

### 5.2 Käyttöaineiden täyttö

**⚠ VAROITUS! Tulipalo- ja räjähdysvaara.** Bensiini ja öljy ovat erittäin helposti syttyviä. Tulipalo voi aiheuttaa vakavia vammoja.

- Täytä bensiiniä ja öljyä vain ulkona äläkä koskaan avotulen tai lämmönlähteiden läheisyydessä.
- Säilytä bensiiniä vain tarkoitukseen sopivissa säiliöissä.

- Tankkaa polttoainetta vain ulkona.
- Älä tupakoi tankatessasi.
- Älä avaa polttoainesäiliön korkkia, kun moottori on käynnissä tai kuuma.
- Vaihda vaurioitunut polttoainesäiliö tai sen korkki.
- Sulje polttoainesäiliön korkki aina tiukasti.
- Jos bensiiniä on vuotanut:
  - Älä käynnistä moottoria.
  - Vältä käynnistysriytyksiä.
  - Puhdista laite.

### **HUOMAUTUS! Moottorivaurioiden vaara.**

Alhainen öljytaso voi aiheuttaa moottorivaurioita.

- Täytä öljyä ennen käyttöönottoa.
- Tarkista öljytaso säännöllisesti.
- Lisää öljyä, jos öljytaso on alhainen.

### 5.2.1 Öljyn täyttö (07, 08)

1. Kierrä öljyn mittatikku (07/1) ulos ja työnnä täyttösuppilo paikoilleen.
2. Lisää öljyä.
3. Poista täyttösuppilo ja kierrä öljyn mittatikku takaisin paikoilleen.

Öljyysuosituksia:

- Moottoriöljy on ratkaiseva tekijä moottorin tehon ja kestoajan kannalta. Käytä moottoriöljyä, joka täyttää API-luokan SF tai sitä korkeamman (tai samanveroisen) luokan vaatimukset.
- Varmista öljysäiliössä olevasta API-huolto-merkinnästä, että siinä on SF-luokkaa tai korkeampaa (tai samanveroista) luokkaa merkitsevät kirjaimet.
- Yleiseen käyttöön suositellaan viskositeetti-luokkaa SAE 10W-30. Tämän moottorin suositeltava käyttölämpötila-alue on 0 °C...40 °C.

### Öljymäärän tarkistus (08)

Tarkista moottoriöljyn määrä, kun moottori on sammutettu ja vaakasuorassa.

1. Kierrä öljyn mittatikku irti ja pyyhi se puhtaaksi.
2. Työnnä öljyn mittatikku kokonaan täyttöaukkoon, mutta älä kierrä sitä kiinni, ja ota se sitten pois.
3. Jos öljymäärä on lähellä mittatikuksen minimimerkkiä tai sen alapuolella, lisää suositeltua öljylaatua maksimimerkkiin saakka.
4. Kierrä öljyn mittatikku takaisin paikoilleen.

## 5.2.2 Bensiinin tankkaus

1. Kierrä säiliön kansi (01/1, 03/1) irti ja laita se puhtaalle alustalle.
2. Täytä sisään bensiiniä suppilon avulla.
3. Sulje säiliön täyttöaukko tiiviisti ja puhdista se.

Polttoainesuosituksia:

- Käytä puhdasta, tuoretta ja liijytöntä bensiiniä, jonka oktaaniluku on vähintään 90.
- Osta polttoainetta vain sellainen määrä, jonka kulutat 30 päivän kuluessa (katso säilytys-ohjeet).
- Bensiinin joukossa saa olla enintään 10 prosenttia etanolia tai enintään 15 prosenttia MTBE:tä (nakuksenestoaine).
- Bensiiniin ei saa sekoittaa öljyä.

## 6 KÄYTTÖ

**VAROITUS!** Räjähdyshaara. Bensiini ja öljy ovat erittäin helposti syttyviä.

- Älä käytä käynnistyssumuja tai vastaavia tuotteita.

**VARO!** Loukkaantumishaara! Takapotkun vaara: Moottori voi nykäistä käynnistysvaijerin takaisin nopeammin kuin ehdit päästää siitä irti.

- Varaudu yllättävään nykäisyyn, kun olet vetänyt käynnistysvaijerista.
- Lue laitteen käyttöohjeet ennen kuin otat moottorin käyttöön.
- Käynnistä moottori ja käytä sitä vain ulkoilmassa; käyttö suljetuissa tiloissa ei ole sallittua, vaikka ovet ja ikkunat olisivatkin auki.
- Käynnistä moottori vain vaakasuorassa asennossa.

### 6.1 Pumpun täyttö

**HUOMAUTUS!** Laitteen vaurioitumishaara! Kuivakäynti rikkoo pumpun!

- Pumppu on täytettävä vedellä ylivuotoon asti ennen jokaista käyttökertaa, jotta imeminen voi alkaa heti.
1. Avaa täyttöaukon tulppa (02/4, 04/4).
  2. Täytä pumppuun täyttöaukon kautta vettä, kunnes se ylettyy pumpun kotelossa olevaan merkintään asti.
  3. Kierrä täyttöaukon tulppa takaisin paikoilleen.

### 6.2 Pumpun kytkeminen päälle

1. Avaa kaikki painejohtimessa olevat sulkimet (venttiili, ruiskusuutin, vesihana).
2. Avaa polttoainehana (04/13) (vain BMP 30000).

**HUOMAUTUS!** Laitteen vaurioitumishaara! Suljettu painejohto voi aiheuttaa pumpun vaurioitumisen!

- Älä käytä pumppua painejohtoon ollessa suljettuna.

### Choke (rikastin)

1. Sulje rikastinvipu (01/12, 04/12) kylmäkäynnistystä varten.
2. Jos laite on käyttölämmen, aseta rikastinvipu puolivälillä.

**HUOMAUTUS!** Jos laite ei käynnisty toisella yrityksellä, avaa rikastinvipu kokonaan.

### Moottorin käynnistäminen

- Pidä syttyvät esineet loitolla pakoputken ja sylinterin alueelta.
- Anna pakoputken, sylinterin ja jäähdytinripojen jäähtyä ennen kuin kosket niihin.

### Vaijerikäynnistin

1. Nykäise käynnistysvaijerista (01/11, 04/11) riivakasti ja anna sen sitten rullata hitaasti takaisin.

**HUOMAUTUS!** Jos laite ei käynnisty toisella yrityksellä, noudata rikastinvipua koskevia ohjeita.

### 6.3 Pumpun kytkeminen pois päältä

1. Aseta kaasuvipu (01/15, 04/15) asentoon "SLOW".
2. Aseta käynnistyskytkin (02/10, 03/10) asentoon "OFF".
3. Sulje polttoainehana (04/13) (vain BMP 30000).
4. Sulje kaikki painejohtossa olevat sulkimet.

## 7 HUOLTO JA HOITO

**VAROITUS!** Loukkaantumishaara. Moottorin tahaton käynnistäminen voi aiheuttaa vakavia vammoja.

- Sammuta moottori aina ennen säätö-, huolto- ja korjaustöitä ja estä sen käynnistyminen uudelleen.

- Vedä sytytysjohto irti ja pidä se erillään sytytystulpasta.
- Irrota sytytystulpan pistoke ennen kaikkia huolto- ja puhdistustöitä.
- Älä ruiskuta laitetta vedellä! Veden pääsy moottoriin (sytytysjärjestelmään, kaasuttiin tms.) voi aiheuttaa häiriöitä.
- Puhdista laite aina käytön jälkeen.
- Noudata huoltokaaviota.
- Noudata käyttötuntien mukaisia tai vuosittaisia huoltovälejä riippuen siitä, kumpi väli täyttyy ensin.
- Jos laitetta käytetään vaikeissa olosuhteissa, sitä täytyy huoltaa useammin.

### 7.1 Pumpun huuhtelu

**i HUOMAUTUS** Pumppu on huuhdeltava puhtaalla vedellä, jos sillä on kuljetettu klooripitoista uima-altaan vettä tai nesteitä, joista jää pumppuun jäämiä.

### 7.2 Kaasuttimen säätö

**i HUOMAUTUS** Kaasuttimen säätäminen on aina valtuutetun huoltoilikeen tehtävä.

### 7.3 Sytytyskipinän tarkistus

**! VAROITUS! Sähköiskun aiheuttama loukkaantumisvaara.** Sytytyskipinän tarkistaminen sytytystulpan ollessa irrotettuna voi aiheuttaa vakavia vammoja sähköiskun tai tulipalon sattuesssa.

- Älä koskaan tarkista sytytyskipinää, jos sytytystulppa ei ole paikallaan. Käytä sitä vastoin sytytyskipinän tarkistustyökälua.
- Käytä soveltuvaa kipinätesteriä.

### 7.4 Ilmansuodattimen vaihto

Puhdista ilmansuodatin säännöllisesti. Vaihda viallinen ilmansuodatin.

1. Irrota ilmansuodattimen kansi. Löysää ruuvi ja poista kansi.
2. Poista vaahtomuovisuodatin ja pese se lämpimällä saippuavedellä. Anna sen kuivua ennen kuin kiinnität sen takaisin paikoilleen.
3. Kiinnitä jälleen ilmansuodattimen kansi.

### 7.5 Öljynvaihto (07, 08)

- Tarkista öljymäärä säännöllisesti.
- Tarkista öljymäärä 8 käyttötunnin välein ja päivittäin ennen moottorin käynnistämistä.

### **! VAROITUS! Tulipalo- ja räjähdysvaara.**

Polttoaineen päästessä säiliöstä syntyy räjähtävä bensiini-ilmakeos. Jos polttoainetta käsitellään epäasianmukaisesti, sen leimahtaminen, räjähtäminen tai syttyminen voivat aiheuttaa vakavia vammoja tai kuoleman.

- Tyhjennä polttoainesäiliö ennen öljyn tyhjentämistä.

### **i HUOMAUTUS**

- Valuta käytetty öljy ulos moottorin ollessa lämmin. Lämmin öljy valuu ulos nopeasti ja kokonaan.
  - Hävitä käytetty öljy ympäristöystävällisesti!
1. Polttoainesäiliö tyhjenetään antamalla moottorin käydä, kunnes se sammuu polttoaineen loputtua.
  2. Irrota sytytystulpan pistoke (01/2, 04/2).
  3. Kerää öljy sopivaan astiaan.
  4. Kierrä öljyn mittatikku (07/1) irti.
  5. Kierrä öljynpoistotulppa (01/8, 03/8) irti.
  6. Valuta öljy kokonaan astiaan.
  7. Kierrä öljynpoistotulppa (01/8, 03/8) takaisin paikoilleen, varmista että sen tiiviste on kohdallaan ja kiristä se kiinni.
  8. Täytä tuoreella öljyllä.
  9. Tarkista öljyn mittatikulla (08/1), että öljymäärä ulottuu "MAX"-merkkiin saakka.
  10. Kierrä kansi lujasti kiinni ja puhdista mahdollisesti läikkyneen öljyn jäänteet pois.

### 7.6 Sytytystulpan huolto

**! VAROITUS! Sähköiskun aiheuttama loukkaantumisvaara.** Sytytyskipinän tarkistaminen sytytystulpan ollessa irrotettuna voi aiheuttaa vakavia vammoja sähköiskun tai tulipalon sattuesssa.

- Älä koskaan tarkista sytytyskipinää, jos sytytystulppa ei ole paikallaan. Käytä sitä vastoin sytytyskipinän tarkistustyökälua.

### **HUOMAUTUS! Moottorivaurioiden vaara.**

Väärän sytytystulpan käyttäminen moottorissa aiheuttaa pahoja moottorivaurioita!

- Käytä aina määrätyn tyyppistä sytytystulppaa.
- Älä koskaan yritä käynnistää moottoria ilman sytytystulppaa.

Sytytystulppien karkiväli: katso tekniset tiedot.

## 7.7 Moottorin puhdistus

**VAROITUS!** Tulipalo- ja räjähdysvaara. Moottorissa olevat vierasesineet voivat sytyttää laitteen palamaan. Tulipalo voi aiheuttaa vakavia vammoja.

- Poista palavat vierasesineet (esim. ruoho, lehdet, rasva) moottorista, varsinkin pakoputken ja sylinterien alueelta.
- Tarkista ja puhdista pakoputki ja sylinterialue säännöllisesti.

**HUOMAUTUS!** Veden aiheuttama vaara. Veden pääsy moottoriin (sytytysjärjestelmään, kaasuttiimeen tms.) voi aiheuttaa häiriöitä.

- Älä ruiskuta vettä moottorin päälle.
- Puhdista jäähdytysjärjestelmä.
- Ylikuumentumisen välttämiseksi puhdista myös sisäpuoliset jäähdytysrivat ja pinnat.

## 7.8 Huoltovälit

Noudata käyttötuntien mukaisia tai vuosittaisia huoltovälejä riippuen siitä, kumpi väli täytyy ensin. Jos laitetta käytetään vaikeissa olosuhteissa, sitä täytyy huoltaa useammin.

Ennen jokaista käyttökertaa:

- Moottoriöljyn määrän tarkistus
- Ilmansuodattimen tarkistus

Ensimmäisten 20 käyttötunnin jälkeen tai 1 kuukauden kuluttua käyttöönotosta:

- Öljynvaihto

50 käyttötunnin tai 3 kuukauden välein:

- Ilmansuodattimen puhdistus<sup>1)</sup>

100 käyttötunnin tai 6 kuukauden välein:

- Öljynvaihto
- Bensiinihanan keruustian puhdistus
- Sytytystulpan puhdistus

300 käyttötunnin välein tai kerran vuodessa:

- Ilmansuodattimen vaihto<sup>2)</sup>
- Sytytystulpan vaihto
- Tyhjäkäyntikierronluvun säätö<sup>3)</sup>
- Venttiilivälkyksen säätö<sup>3)</sup>
- Polttoainesäiliön ja polttoainesuodattimen huuhtelu<sup>3)</sup>

Lisäksi 300 käyttötunnin välein:

- Sylinterikannen puhdistus<sup>3)</sup>

Lisäksi 2 vuoden välein:

- Bensiiniletkun vaihto<sup>3)</sup>

1) Puhdistettava useammin, jos ilmassa on paljon pölyä tai vieraita hiukkasia.

2) Vaihda vain paperielementti.

3) Tämän huoltotyön saavat suorittaa vain huoltopalvelu ja valtuutetut korjaamot.

## 8 OHJEET HÄIRIÖTILANTEISSA

**VARO!** Loukkaantumiskaava. Laitteen teräväreunaiset ja liikkuvat osat voivat aiheuttaa loukkaantumisia.

- Käytä huolto-, hoito- ja puhdistustöiden aikana aina suojakäsineitä!

**HUOMAUTUS** Jos häiriötä ei ole mainittu tässä taulukossa tai et saa korjattua sitä itse, ota yhteyttä asiakaspalveluumme.

| Moottorin häiriöt             | Korjaaminen   |
|-------------------------------|---|
| <b>Moottori ei käynnisty.</b> | <ul style="list-style-type: none"> <li>■ Avaa polttoainehana.</li> <li>■ Tankkaa bensiiniä.</li> <li>■ Kytke rikastin päälle.</li> <li>■ Tarkasta sytytystulpat, vaihda tarvittaessa.</li> <li>■ Kuivaa kastuneet sytytystulpat ja aseta ne takaisin paikoilleen.</li> <li>■ Puhdista ilmansuodatin.</li> <li>■ Poista huonolaatuinen, pitkään säilytetty bensiini ja täytä tilalle uutta, puhdasta bensiiniä.</li> </ul> |
| <b>Moottorin teho alenee.</b> | Puhdista ilmansuodatin.   |
| <b>Epätasainen käynti</b>     | Vie laite huoltoon.   |

| Hydrauliikan häiriöt      | Korjaaminen   |
|---------------------------|---|
| Kuljetusmäärä liian pieni | <ul style="list-style-type: none"> <li>■ Suorista paineletku.</li> </ul>  |
|                           | <ul style="list-style-type: none"> <li>■ Poista imualueella oleva lika.</li> </ul>  |
|                           | <ul style="list-style-type: none"> <li>■ Huomioi maksimisyyttökorkeus, katso tekniset tiedot.</li> </ul>                    |
|                           | <ul style="list-style-type: none"> <li>■ Tarkista imukorkeus. Huomioi maksimi-imukorkeus, katso tekniset tiedot.</li> </ul> |
|                           | <ul style="list-style-type: none"> <li>■ Vaihda imuletku.</li> </ul>  |

## 9 KULJETUS

- Kuljeta moottoria vain, kun polttoainesäiliö on tyhjä.
- Sytytystulpan on osoitettava ylöspäin aina moottorin kuljetuksen aikana, sillä muuten seurauksena on: savuttaminen, huono käynnistyminen, nokeentunut sytytystulppa.

## 10 SÄILYTYS

1. Tyhjennä imu- ja painejohto.
2. Kierrä tyhjennysruuvi irti ja anna veden valua ulos pumpusta.
3. Kierrä tyhjennysruuvi takaisin sisään ja säilytä pumppua ja varusteita suojassa jäätymiseltä.

**f HUOMAUTUS** Jos on olemassa jäätymisvaara, järjestelmä on tyhjennettävä täydellisesti ja pumppu säilytettävä jäätymiseltä suojattuna.

- Lue laitteen käyttöohjeet ennen kuin viet moottorin säilytettäväksi.
- Anna moottorin jäähtyä.
- Säilytä moottoria hyvin tuuletetussa tilassa, ei avotulen tai lämmönlähteiden lähellä.
- Vältä säilytyksen aikana seuraavia alueita:
  - Avotulen lähistö
  - Lämmönlähteiden lähistö

## 13 TAKUU JA TUOTEVASTUU

Jos laitteessa esiintyy lakisääteisenä tuotevastuuaikana materiaali- tai valmistusvirheitä, meillä on oikeus valintamme mukaan joko korjata ne tai vaihtaa virheellinen osa uuteen. Tuotevastuun voimassaoloaika määräytyy laitteen ostomaan lainsäädännön mukaan.

- Paikat, joissa käytetään sähkömoottoreita
- Paikat, joissa käytetään sähkötyökaluja
- Jos moottoreita säilytetään pidempään kuin 30 päivää, valuta polttoaine ulos tai suojaa se stabilointiaineella, koska polttoainejärjestelmään muodostuu muuten saostumia.
- Säilytä laitetta kuivassa, jäätyttömässä paikassa.

## 11 HÄVITTÄMINEN



- Bensiini ja moottoriöljyt eivät kuulu kotitalousjätteisiin, vaan ne on toimitettava erilliseen keräykseen!
- Ennen laitteen hävittämistä polttoainesäiliö ja moottoriöljysäiliö on tyhjennettävä!
- Pakkaus, laite ja lisävarusteet on valmistettu kierrätettävistä materiaaleista, ja ne voidaan vastaavasti hävittää.

## 12 ASIAKASPALVELU JA HUOLTO

Tuotevastuuta, korjauksia ja varaosia koskevissa kysymyksissä ota yhteyttä lähimpään AL-KO-huoltopisteeseen. Niiden yhteystiedot löydät internetosoitteesta [www.al-ko.com/service-contacts](http://www.al-ko.com/service-contacts)



Takuu on voimassa vain, kun:

- tätä käyttöohjetta noudatetaan
- laitetta käsitellään asianmukaisesti
- käytetään alkuperäisvaraosia.

Takuu raukeaa, jos:

- laitetta yritetään korjata omavaltaisesti
- laitteeseen tehdään omavaltaisia teknisiä muutoksia
- laitetta käytetään sen käyttötarkoituksen vastaisesti.

Takuu ja tuotevastuu eivät koske:

- tavallisesta käytöstä johtuvia maalipinnan vaurioita
- kulutusosia, joita ei ole kehystetty  varaosaluettelossa,
- Polttomootorit (niitä koskevat vastaavien moottorin valmistajien takuehdot)

Takuu- ja tuotevastuu-aika alkavat siitä, kun ensimmäinen loppukäyttäjän ostaa laitteen. Ratkaiseva on ostokuitin päivämäärä. Ota yhteys laitteen myyjään tai lähimpään valtuutettuun huoltopisteeseen ja esitä takuutodistus ja alkuperäinen ostokuitti. Edellä sanotulla ei ole vaikutusta ostajan oikeuteen esittää myyjälle tuotevastuulainsäädännön piiriin kuuluvia vaatimuksia.

# ORIĢINĀLĀS LIETOŠANAS INSTRUKCIJAS TULKOJUMS

## Saturs



|       |  |     |
|-------|--|-----|
| 1     | Par šo lietošanas instrukciju .....          | 114 |
| 1.1   | Simboli titullapā .....                      | 114 |
| 1.2   | Zīmju skaidrojums un signālvārdi .....       | 114 |
| 2     | Izstrādājuma apraksts .....                  | 115 |
| 2.1   | Paredzētais lietojums .....                  | 115 |
| 2.2   | Iespējama nepareiza izmantošana .....        | 115 |
| 2.3   | Simboli uz iekārtas .....                    | 115 |
| 2.4   | Piegādes komplektācija .....                 | 115 |
| 2.5   | Izstrādājumu pārskats (01 – 04) .....        | 115 |
| 3     | Drošības norādījumi .....                    | 116 |
| 4     | Montāža .....                                | 117 |
| 4.1   | Ierīces uzstādīšana .....                    | 117 |
| 4.2   | Sūcvada pieslēgšana (06) .....               | 117 |
| 4.3   | Pieslēdziet spiedvadu (05) .....             | 117 |
| 5     | Ekspluatācijas sākšana .....                 | 117 |
| 5.1   | Kontrole pirms ekspluatācijas sākšanas ..... | 117 |
| 5.2   | Darba šķidrums uzpilde .....                 | 117 |
| 5.2.1 | Eļļas uzpilde (07, 08) .....                 | 117 |
| 5.2.2 | Benzīna uzpilde .....                        | 118 |
| 6     | Lietošana .....                              | 118 |
| 6.1   | Sūkņa uzpildīšana .....                      | 118 |
| 6.2   | Sūkņa ieslēgšana .....                       | 118 |
| 6.3   | Sūkņa izslēgšana .....                       | 119 |
| 7     | Tehniskā apkope un tīrīšana .....            | 119 |
| 7.1   | Sūkņa skalošana .....                        | 119 |
| 7.2   | Karburatora iestatīšana .....                | 119 |
| 7.3   | Aizdedzes dzirksteles pārbaude .....         | 119 |
| 7.4   | Gaisa filtra maiņa .....                     | 119 |
| 7.5   | Eļļas nomaiņa (07, 08) .....                 | 119 |
| 7.6   | Aizdedzes sveces apkope .....                | 120 |
| 7.7   | Motora tīrīšana .....                        | 120 |
| 7.8   | Apkopes intervāli .....                      | 120 |
| 8     | Palīdzība traucējumu gadījumā .....          | 120 |
| 9     | Transportēšana .....                         | 121 |
| 10    | Glabāšana .....                              | 121 |

|    |   |     |
|----|---|-----|
| 11 | Utilizācija .....                           | 121 |
| 12 | Klientu apkalpošanas dienests/serviss ..... | 122 |
| 13 | Garantija .....                             | 122 |

## 1 PAR ŠO LIETOŠANAS INSTRUKCIJU

- Vācu valodā izdotā versija ir oriģinālā lietošanas instrukcija. Visas pārējās dokumentu versijas citās valodās ir oriģinālo lietošanas instrukciju tulkojumi.
- Vienmēr saglabājiet šo lietošanas instrukciju tādā stāvoklī, lai vēlāk varat tajā ieskatīties, ja būs nepieciešama informācija par ierīci.
- Nododiet ierīci citām personām tikai kopā ar šo lietošanas instrukciju.
- Izlasiet un ievērojiet šajā lietošanas instrukcijā sniegtos drošības un brīdinājuma norādījumus.

### 1.1 Simboli titullapā

| Simbols   | Skaidrojums   |
|---|---|
|    | Pirms lietošanas obligāti uzmanīgi izlasiet šo lietošanas instrukciju. Tas ir priekšnoteikums drošam darbam un lietošanai bez traucējumiem. |
|   | Lietošanas instrukcija  |
|  | Neizmantojiet benzīna ierīci atklātu liesmu vai karstuma avotu tuvumā.  |

### 1.2 Zīmju skaidrojums un signālvārdi

**⚠ BĪSTAMI!** Norāda uz tiešu, bīstamu situāciju, kuras rezultātā, ja vien no tās neizvairīsieties, iestāsies nāve vai gūsiet smagas traumas.

**⚠ BRĪDINĀJUMS!** Norāda uz potenciāli bīstamu situāciju, kuras rezultātā, ja vien no tās neizvairīsieties, var iestāties nāve vai iespējams gūt smagas traumas.

**⚠ ESIET PIESARDŽĪGI!** Norāda uz potenciāli bīstamu situāciju, kuras rezultātā, ja vien no tās neizvairīsieties, iespējams gūt vieglas vai vidēji smagas traumas.

**UZMANĪBU!** Norāda uz potenciāli bīstamu situāciju, kuras rezultātā, ja vien no tās neizvairīsieties, iespējams materiālo zaudējumu risks.

**i NORĀDĪJUMS** Īpaši norādījumi labākai izpratnei un manipulēšanai.

## 2 IZSTRĀDĀJUMA APRAKSTS

**UZMANĪBU! Pastāv ierīces bojājumu risks!** Bez rupjā filtra cietās daļiņas var nokļūt sūkņī un šādi izraisīt ierīces bojājumus.

- Lai nodrošinātu drošu spiediena slēdža darbību, uzstādiet rupjo filtru uz iepildes caurules.

### 2.1 Paredzētais lietojums

Sūkņi ir paredzēti privātai lietošanai mājā un dārzā. Tos drīkst izmantot tikai atbilstoši ekspluatācijas ierobežojumiem, kas norādīti tehniskajos datos.

Sūkņi ir piemēroti:

- apūdeņošanai un laistīšanai;
- ūdens pārsūkņēšanai un izsūkņēšanai no tvertnēm (piem., baseiniem);
- ūdens ņemšanai no akām, lietus ūdens savāktuvēm un cisternām.

Sūkņis ir paredzēts tikai turpmāk uzskaitīto šķidrumu sūkņēšanai:

- tīrs ūdens, lietus ūdens.
- hlorēts ūdens (piem., baseina ūdens);

Citāda lietošana, kas neatbilst šim mērķim, ir uzskatāma par noteikumiem neatbilstošu.

### 2.2 Iespējama nepareiza izmantošana

Sūkņi nedrīkst darbināt ilglaicīgi. Tas nav piemērots šādu vielu sūkņēšanai:

- dzeramais ūdens;
- sālsūdens;
- pārtikā izmantojamais ūdens;
- notekūdeņi;
- agresīvi līdzekļi, ķīmiskās vielas;
- kodīgi, uzliesmojoši, sprādzienbīstami vai gāzēti šķidrumi;
- šķidrumi, kas ir siltāki par 35 °C;
- ūdens, kurā ir smiltis un abrazīvi šķidrumi.

## 2.3 Simboli uz iekārtas

| Simbols  | Skaidrojums  |
|--|--|
|   | Izmantojot ierīci, ievērojiet īpašu piesardzību!                   |
|   | Pirms ekspluatācijas sākšanas izlasiet lietošanas instrukciju!     |
|   | Uzmanību, indīgas gāzes!   |
|   | Ļaujiet ierīcei atdzist, pirms uzpildiet degvielu!                 |
|   | Neekspluatēt slēgtās telpās!                                       |
|   | Ugunsgrēka draudi! Esiet īpaši piesardzīgi, rīkojoties ar benzīnu! |
|   | Valkājiet dzirdes aizsargierīces!                                  |
|  | Karstas virsmas. Nepieskarieties!                                  |

### 2.4 Piegādes komplektācija

Dārza sūkņis tiek piegādāts gatavs ekspluatācijai ar filtru, manšeti un lietošanas instrukciju.

### 2.5 Izstrādājumu pārskats (01 – 04)

| Nr. | Detaja                             |
|-----|------------------------------------|
| 1   | Degvielas tvertnes vāciņš          |
| 2   | Aizdedzes sveces spraudnis         |
| 3   | Klusinātājs                        |
| 4   | Ūdens iepildīšanas aizturtape      |
| 5   | Sūkņa izeja / spiedvada pieslēgums |
| 6   | Sūkņa ieeja / sūcvada pieslēgums   |

| Nr. | Detaja  |
|-----|---|
| 7   | Sūkņa korpusa drenāžas skrūve   |
| 8   | Eļļas noliešanas skrūve   |
| 9   | Eļļas uzpildīšanas atveres vāciņš ar eļļas līmeņa mērtaustu                           |
| 10  | Aizdedzes slēdzis   |
| 11  | Startera aukla ar rokturi   |
| 12  | Gaisa padeves aizbīdņa sviru  |
| 13  | Degvielas padeves vārsts (paredzēts tikai BMP 30000)                                  |
| 14  | Gaisa filtrs  |
| 15  | Akseleratora sviru  |
| 16  | Eļļas sensors   |
| 17  | Eļļas signalizācijas sistēma motora apturēšanai nepietiekama eļļas daudzuma gadījumā. |

### Darbība

Sūknis ar benzīna motoru iesūc šķidrumu caur sūkņa ieeju (02/6, 03/6) un sūknē uz sūkņa izplūdes kanālu (02/5, 03/5).

## 3 DROŠĪBAS NORĀDĪJUMI

**⚠ BĪSTAMI! Dzīvības apdraudējums.** Nosmakšanas apdraudējums, ko rada indīgs oglekļa monoksīds.

- Iedarbiniet un lietojiet motoru tikai ārpus telpām.
- Eksploatācija slēgtās telpās arī tad, ja ir atvērtas durvis un logi, ir aizliegta.

**⚠ BRĪDINĀJUMS! Ievainojumu risks!** Bojātas un atslēgtas drošības un aizsardzības ierīces var būt iemesls smagām traumām.

- Bojātas drošības un aizsardzības ierīces ir jā-saremontē.
- Nekādā gadījumā neveidojiet drošības ierīču un aizsargierīču apvadus.

**⚠ BRĪDINĀJUMS! Ugunsgrēka un sprādziena draudi.** Izplūstoša degviela rada sprādzienbīstamu benzīna un gaisa maisījumu. Nepareizi rīkojoties ar degvielu, var notikt pēkšņa aizdegša-

nās, eksplozija un izcelties ugunsgrēks, kura rezultātā var būt smagas un pat nāvējošas traumas.

- Nekad neglabāriet motoru atklātas liesmas vai siltuma avotu tuvumā.
- Nekad nelietojiet motoru ugunsnedrošā vidē.
- Ievērojiet drošības norādījumus un brīdinājumus, kas sniegti šajā dokumentācijā un izvietoti uz izstrādājuma.
- Šo ierīci nedrīkst izmantot mērķiem, kas atšķiras no ierīces paredzētā lietojuma.
- Iekārtu drīkst lietot tikai, ja tā ir tehniskā kārtībā!
- Ierīces virsmas ap motoru, izpūtēju un degvielas tvertni uzturiet tīras no benzīna un eļļas.
- Valkājiet dzirdes aizsarglīdzekļus.
- Nedarbiniet motoru, atrodoties alkohola, narkotiku vai medicīnisku preparātu ietekmē.
- Ierīci nedrīkst lietot bērni un personas, kas nepārzina lietošanas instrukciju.
- Ņemiet vērā vietējos normatīvos aktus par lietotāju minimālo vecumu.
- Ņemiet vērā attiecīgajā valstī spēkā esošos noteikumus, kas attiecināmi uz darbināšanas laiku.
- Motoru drīkst izmantot tikai personas, kas ir iepazinušās ar instrukcijām.
- Nekādā gadījumā neizmantojiet motoru, ja tā tuvumā atrodas cilvēki (jo īpaši bērni) vai dzīvnieki.
- Ņemiet vērā, ka par negadījumiem un izdarītajiem bojājumiem, kas var tikt nodarīti citām personām un to īpašumam, atbildīgs ir ierīces izmantotājs.
- Neizmantojiet startera aerosolus vai līdzīgas vielas.
- Pārnēsājot sūkni, sekojiet, lai spiedvada pieslēgums būtu vērsts pret ķermeni.
- Degvielas uzpildes laikā nedrīkst smēķēt.
- Tvertnes vāciņš vienmēr ir cieši jānoslēdz.
- Pirms degvielas tvertnes vāciņa noņemšanas izslēdziet motoru un ļaujiet tam atdzist.
- Motoru nedrīkst iedarbināt, ja ir izlijis benzīns. Ierīce ir jānotīra un to nedrīkst mēģināt iedarbināt, kamēr nav izgarojuši benzīna tvaiki.
- Ja degvielas tvertne vai tās aizgrieznis ir bojāts, tas ir obligāti jānomaina.

- Gadījumā, ja ir jāiztukšo degvielas tvertne, to jādara ārpus telpām un pēc tam, kad motors ir atdzisis.
- Glabājiet iekārtu sausā, no sala aizsargātā vietā.

## 4 MONTĀŽA

**⚠ BRĪDINĀJUMS! Nepilnīga salikšana ir bīstama!** Pilnībā nesamontētas ierīces ekspluatācija var būt cēlonis smagām traumām.

- Lietojiet ierīci tikai tad, kad ir pilnībā pabeigta montāža!
- Pirms ierīces ieslēgšanas pārbaudiet, vai visas drošības un aizsardzībai paredzētās ierīces ir uzstādītas, kā arī, vai tās ir darba kārtībā!

### 4.1 Ierīces uzstādīšana

1. Sagatavojiet līdzenu un stingru pamatni.
2. Uzstādiet ierīci horizontāli un no pārplūšanas pasargātā vietā.  
**Norādījums:** Ierīce ir jāsargā no lietus un tiešām ūdens strūklām.

### 4.2 Sūcvada pieslēgšana (06)

1. Izvēlieties sūcvada garumu tā, lai nebūtu iespējama sausa sūkņa darbība. Sūcvada galam vienmēr ir jāatrodas vismaz 30 cm zem ūdens virsmas.
2. Pievienojiet sūcvada cauruli (06/1). Pievērsiet uzmanību tam, lai pieslēgums būtu hermētisks, un netiktu bojāta vītne.  
**Norādījums:** Iesakām izmantot pieslēgšanai pie sūkņa ieejas (06/2) elastīgu cauruli. Šādi izvairīsieties no mehāniska spiediena vai stiepes iedarbības uz sūkni.
3. Sūcvadu vienmēr izvietot kāpjoši.

### 4.3 Pieslēdziet spiedvadu (05)

1. Veiciet spiedvada montāžu.(05/1). Pievērsiet uzmanību tam, lai pieslēgums būtu hermētisks, un netiktu bojāta vītne.
2. Atveriet visus spiedvadā esošos aizvarus (vārstus, smidzinātāja sprauslas, ūdens krānus).

## 5 EKSPLUATĀCIJAS SĀKŠANA

### 5.1 Kontrole pirms ekspluatācijas sākšanas

Vienmēr pirms ekspluatācijas uzsākšanas veiciet vizuālu ierīces pārbaudi. Ierīci nedrīkst izmantot, ja tās mehānismu un/vai stiprinājumu detaļas ir bojātas vai nodilušas.

Pārbaudiet vispārējo motora stāvokli:

- vai motoram ārpusē un apakšdaļā nav eļļas vai degvielas noplūdes pazīmju;
- nav bojājumu pazīmju;
- visas skrūves un uzgriežņi ir pievilkti;
- visi aizsargpārsegi ir uzstādīti;
- degvielas līmeni;
- motoreļļas līmeni;
- gaisa filtru.

### 5.2 Darba šķidrumu uzpilde

**⚠ BRĪDINĀJUMS! Ugunsgrēka un sprādziena draudi.** Benzīns un eļļa ir ļoti viegli uzliesmojošas vielas. Ugunsgrēks var radīt smagas traumas.

- Uzpildiet benzīnu un eļļu tikai ārpus telpām un nedariet to atklātu liesmu vai siltuma avotu tuvumā.
- Benzīnu drīkst uzglabāt tikai tam paredzētās tvertnēs.
- Degvielas uzpilde ir jāveic ārpus telpām.
- Degvielas uzpildes laikā nedrīkst smēķēt.
- Degvielas tvertnes uzpildes vāciņu nedrīkst atvērt, kamēr motors darbojas vai ir uzkaršis.
- Ja degvielas tvertne vai tās aizgrieznis ir bojāts, tas ir obligāti jānomaina.
- Tvertnes vāciņš vienmēr ir cieši jānoslēdz.
- Ja ir izplūdis benzīns:
  - Neiedarbiniet motoru.
  - Nemēģiniet ieslēgt aizdedzi.
  - Izīriet ierīci.

**UZMANĪBU! Motora bojājumu risks.** Zems motoreļļas līmenis var izraisīt motora bojājumus.

- Iepildiet eļļu pirms ekspluatācijas uzsākšanas.
- Regulāri pārbaudiet eļļas līmeni.
- Ja eļļas līmenis ir pārāk zems, papildiniet eļļu.

### 5.2.1 Eļļas uzpilde (07, 08)

1. Izņemiet eļļas līmeņa mērtaustu (07/1) un ievietojiet uzpildīšanas palīgierīci.
2. Uzpildiet eļļu.
3. Izņemiet iepildīšanas cauruli un ieskrūvējiet atpakaļ eļļas līmeņa mērtaustu.

Rekomendācijas par eļļu.

- Motoreļļa ir noteicošs motora jaudas un ilgumūžības faktors. Izmantojiet motoreļļu, kas

atbilst API servisa klases SF vai augstākām (t.i. ir līdzvērtīga) prasībām.

- Pārbaudiet API servisa etiķeti uz eļļas tvertnes, lai pārliecinātos, ka uz tās ir burti SF vai augstāka klase (t.i. līdzvērtīga).
- Vispārējai ekspluatācijai ir ieteicama SAE 10W-30 motoreļļa. Šī motora ieteicamais ekspluatācijas diapazons ir no 0°C līdz 40°C.

### Eļļas līmeņa pārbaude (08)

Motoreļļas līmenis ir jāpārbauda, kad motors ir izslēgts un atrodas horizontālā stāvoklī.

1. Izskrūvējiet un noslaukiet eļļas līmeņa mērtaustu.
2. Ievietojiet eļļas līmeņa mērtaustu līdz atdurei (nepieskrūvējot) un izņemiet.
3. Ja eļļas līmenis uz eļļas līmeņa mērtausta atrodas apakšējās atzīmes tuvumā, vai zem tās, iepildiet ieteicamo motoreļļu līdz augšējai atzīmei.
4. Ieskrūvējiet atpakaļ eļļas līmeņa mērtaustu.

### 5.2.2 Benzīna uzpilde

1. Noskrūvējiet degvielas tvertnes vāciņu (01/1, 03/1) un novietojiet tīrā vietā.
2. Uzpildiet benzīnu, izmantojot piltuvi.
3. Cieši noslēdziet un noīriet tvertnes uzpildes atveri.

Rekomendācijas par degvielu.

- Izmantojiet tīru, svaigu, bezsvina benzīnu, kura minimālais oktānskaitlis ir 90.
- Iegādājieties benzīnu tādā daudzumā, lai to varētu izlietot 30 dienu laikā (skatiet informāciju par glabāšanu).
- Ir pieļaujams benzīns ar līdz 10% etanola vai līdz 15% MTBE (pretdejonācijas piedeva) piejaukumu.
- Nejauciet benzīnu ar eļļu.

## 6 LIETOŠANA

**⚠ BRĪDINĀJUMS! Sprādzienbīstamība.** Benzīns un eļļa ir ļoti viegli uzliesmojošas vielas.

- Nelietojiet palaides aerosolus vai līdzīgus līdzekļus.

**⚠ ESIET PIESARDZĪGI! Ievainojumu risks!** Atsitiens risks! Startera aukla var tikt atrauta atpakaļ pie motora ātrāk, nekā to var paspēt atlaist.

- Paveļkot startera auklu, var gadīties, ka gūsiet pēkšņu grūdienu.

- Pirms motora ekspluatācijas uzsākšanas iepazīstieties ar ierīces lietošanas instrukciju.
- Iedarbiniet un darbiniet motoru tikai ārpus telpām; ekspluatācija slēgtās telpās, arī tad, ja ir atvērtas durvis un logi, nav atļauta.
- Iedarbiniet motoru tikai, kad tas novietots horizontālā stāvoklī.

### 6.1 Sūkņa uzpildīšana

**UZMANĪBU! Pastāv ierīces bojājumu risks!**

Sausa darbība iznīcina sūkni!

- Sūknis pirms katras ekspluatācijas uzsākšanas līdz pārplūdei ir jāuzpilda ar ūdeni, lai tas nekavējoties spētu uzsūkt.

1. Atveriet iepildīšanas skrūvi (02/4, 04/4).
2. Caur uzpildes atveri uzpildiet ūdeni, līdz ir saņemts marķējums uz sūkņa korpusa.
3. Ieskrūvējiet uzpildes skrūvi.

### 6.2 Sūkņa ieslēgšana

1. Atveriet visus spiedvadā esošos aizvarus (vārstus, smidzinātāja sprauslas, ūdens krānus).
2. Atveriet degvielas padeves vārstu (04/13) (paredzēts tikai BMP 30000).

**UZMANĪBU! Pastāv ierīces bojājumu risks!**

Aizvērts spiedvads var izraisīt sūkņa bojājumus!

- Neļaujiet sūknim darboties ar aizvērtu spiedvadu.

### Drosele

1. Iedarbinot aukstu dzinēju, aizveriet droseles sviru (01/12, 04/12).
2. Kad ierīce uzsilusi līdz darba temperatūrai, novietojiet droseles sviru vidējā pozīcijā.

**i NORĀDĪJUMS** Ja ierīci nevar iedarbināt arī ar otro mēģinājumu, atveriet droseles sviru pilnībā.

### Motora iedarbināšana

- Izpūtēja un cilindra zonā neturiet uzliesmojošus svešķermeņus.
- Pirms pieskarīties izpūtējam, cilindram un dzesēšanas ribām, ļaujiet tām atdzist.

### Auklas starteris

1. Strauji izvelciet startera auklu (01/11, 04/11) un ļaujiet tai lēnām atīties atpakaļ.

**i NORĀDĪJUMS** Ja ierīci nevar iedarbināt arī ar otro mēģinājumu, ievērojiet norādījumus par droseļi.

### 6.3 Sūkņa izslēgšana

1. Akseleratora sviru (01/15, 04/15) iestatiet pozīcijā "SLOW".
2. Aizdedzes slēdzi (02/10, 03/10) iestatiet pozīcijā "OFF".
3. Aizveriet degvielas padeves vārstu (04/13) (paredzēts tikai BMP 30000).
4. Aizveriet visus spiedvadā esošos vārstus.

## 7 TEHNISKĀ APKOPE UN TĪRĪŠANA

**⚠ BRĪDINĀJUMS! Ievainojumu risks!** Nejausī iedarbinot motoru, var gūt smagas traumas.

- Vienmēr pirms regulēšanas, apkopes vai remonta darbiem vienmēr apturiet motoru un nodrošiniet, lai to nevarētu iedarbināt atkārtoti.
- Noņemiet aizdedzes sveces kabeli un to atstatus no aizdedzes sveces.
- Pirms apkopes vai tīrīšanas darbiem noņemiet aizdedzes sveces vada uzgali.
- Nesmidziniet uz iekārtas ūdeni! Ja ūdens iekļūst ierīcē (aizdedzes mezglā, karburatorā), tas var izraisīt bojājumus.
- Notīriet ierīci pēc katras lietošanas reizes.
- Ievērojiet apkopju plānu.
- Ievērojiet stundu vai gada apkopju intervālus, atkarībā no tā, kas iestājas pirmais.
- Eksploatējot ierīci smagas apstākļos, ir nepieciešama biežāka apkope.

### 7.1 Sūkņa skalošana

**ℹ NORĀDĪJUMS** Pārsūknējot hloru saturošu baseina ūdeni vai šķidrumus, no kuriem paliek nogulsnes, sūknis ir jāizskalo ar tīru ūdeni.

### 7.2 Karburatora iestatīšana

**ℹ NORĀDĪJUMS** Karburatora iestatījumus atļauts veikt tikai sertificētā servisā.

### 7.3 Aizdedzes dzirksteles pārbaude

**⚠ BRĪDINĀJUMS! Traumu gūšanas risks, ko rada strāvas trieciens.** Aizdedzes dzirksteles pārbaude ar demontētu aizdedzes sveci var izraisīt smagas strāvas trieciena radītas traumas un ugunsgrēku.

- Nekad nepārbaudiet aizdedzes dzirksteli ar demontētu aizdedzes sveci. Tā vietā izmantojiet aizdedzes dzirksteles pārbaudes ierīci.

- Izmantojiet piemērotu aizdedzes dzirksteles pārbaudes ierīci.

### 7.4 Gaisa filtra maiņa

Regulāri veiciet gaisa filtra tīrīšanu. Sabojāts gaisa filtrs ir jānomaina.

1. Noņemiet gaisa filtra pārsegu. Pārsega noņemšanai atbrīvojiet skrūvi un noņemiet pārsegu.
2. Izņemiet putu materiāla filtru un izskalojiet sil-tā ziepjūdenī. Ievietojiet filtru atpakaļ tikai, kad tas ir atkal sauss.
3. Uzlieciet atpakaļ gaisa filtra pārsegu.

### 7.5 Eļļas nomaiņa (07, 08)

- Regulāri pārbaudiet eļļas līmeni.
- Pārbaudiet eļļas līmeni ik pēc 8 darba stundām vai reizi dienā pirms motora iedarbināšanas.

**⚠ BRĪDINĀJUMS! Ugunsgrēka un sprādziena draudi.** Izplūstoša degviela rada sprādzienbīstamu benzīna un gaisa maisījumu. Nepareizi rīkojoties ar degvielu, var notikt pēkšņa aizdegšanās, eksplozija un izcelties ugunsgrēks, kura rezultātā var gūt smagas un pat nāvējošas traumas.

- Pirms eļļas notecināšanas iztukšojiet degvielas tvertni.

### ℹ NORĀDĪJUMS

- Nolejiet veco eļļu no silta dzinēja. Silta eļļa iztek ātrāk un pilnībā.
- Utilizējiet veco eļļu videi draudzīgā veidā!

1. Pirms degvielas tvertnes iztukšošanas ļaujiet motoram darboties, līdz tas noslāpst, beidzoties degvielai.
2. Noņemiet aizdedzes sveces vada uzgali (01/2, 04/2).
3. Eļļas savākšanai izmantojiet piemērotu tvertni.
4. Izskrūvējiet eļļas līmeņa mērtaustu (07/1).
5. Izskrūvējiet eļļas noliešanas aizturta-pu (01/8, 03/8).
6. Ļaujiet visai eļļai izplūst savākšanas tvertnē.
7. Ieskrūvējiet atpakaļ eļļas noliešanas aizturta-pu (01/8, 03/8), pārliecinoties par to, lai blīve atrastos pareizā pozīcijā, un stingri to pievelciet.
8. Uzpildiet svaigu eļļu.
9. Ar eļļas līmeņa mērtaustu (08/1) pārbaudiet, vai eļļas līmenis ir līdz marķējumam „MAX”.

10. Stingri pievelciet vāciņu un notīriet izlijušās eļļas paliekas.

## 7.6 Aizdedzes sveces apkope

**⚠️ BRĪDINĀJUMS! Traumu gūšanas risks, ko rada strāvas trieciens.** Aizdedzes dzirksteles pārbaude ar demontētu aizdedzes sveci var izraisīt smagas strāvas trieciena radītas traumas un ugunsgrēku.

- Nekad nepārbaudiet aizdedzes dzirksteli ar demontētu aizdedzes sveci. Tā vietā izmantojiet aizdedzes dzirksteles pārbaudes ierīci.

**UZMANĪBU! Dzinēja bojājumu risks.** Darbinot dzinēju ar nepareizu aizdedzes sveci vai bez tās, rezultātā var rasties nopietni dzinēja bojājumi!

- Vienmēr lietojiet noteikto aizdedzes sveces tipu.
- Nekādā gadījumā nemēģiniet iedarbināt dzinēju bez aizdedzes sveces.

Aizdedzes sveces elektroda atstarpe: skatiet tehniskos datus.

## 7.7 Motora tīrīšana

**⚠️ BRĪDINĀJUMS! Ugunsgrēka un sprādziena draudi.** Svešķermeņi pie motora var izraisīt ierīces aizdegšanos. Ugunsgrēks var radīt smagas traumas.

- Notīriet no motora, jo īpaši izpūtēja un cilindra tuvumā, ugunsnedrošus svešķermeņus (piem., zāli, lapas, smērvielas).
- Regulāri pārbaudiet un notīriet izpūtēju un zonu ap cilindru.

**UZMANĪBU! Ūdens iekļūšanas risks.** Ja ūdens iekļūst ierīcē (aizdedzes mezglā, karburatorā), tas var izraisīt bojājumus.

- Nemazgājiet dzinēju ar ūdeni.
- Izīriet dzesēšanas sistēmu.
- Lai novērstu pārkaršanu, ja nepieciešams, izīriet arī iekšējās dzesēšanas ribas un virsmas.

## 7.8 Apkopes intervāli

Ievērojiet stundu, t.i. ikgadējos intervālus, atkarībā no tā, kas iestājas pirmais. Eksploatējot ierīci smagos apstākļos, ir nepieciešama biežāka apkope.

Pirms katras lietošanas reizes.

- Pārbaudiet motoreļļas līmeni.
- Pārbaudiet gaisa filtru.

Pēc pirmajām 20 darba stundām vai 1 mēnesi pēc ekspluatācijas uzsākšanas.

- Eļļas maiņa

Ik pēc 50 darba stundām vai ik pēc 3 mēnešiem.

- Izīriet gaisa filtru<sup>1)</sup>

Ik pēc 100 darba stundām vai ik pēc 6 mēnešiem.

- Eļļas maiņa
- Izīriet nogulšņu tvertni pie benzīna padeves vārsta
- Notīriet aizdedzes sveci.

Ik pēc 300 darba stundām vai reizi gadā.

- Nomainiet gaisa filtru<sup>2)</sup>
- Nomainiet aizdedzes sveci.
- Iestatiet tukšgaitas apgrīzienus<sup>3)</sup>
- Iestatiet vārsta brīvkustību<sup>3)</sup>
- Izskalojiet degvielas tvertni un degvielas filtru<sup>3)</sup>.

Turpmāk ik pēc 300 darba stundām:

- Notīriet cilindra galvu<sup>3)</sup>.

Papildus ik pēc 2 gadiem:

- Nomainiet degvielas padeves caurulīti<sup>3)</sup>.

1) Veiciet tīrīšanu biežāk, ja gaisā ir svešķermeņi un daudz putekļu.

2) Nomainiet tikai papīra elementu.

3) Šo apkopes darbus drīkst veikt tikai servisa centros un autorizētās specializētajās darbnīcās.

## 8 PALĪDZĪBA TRAUCĒJUMU GADĪJUMĀ

**⚠️ ESIET PIESARDZĪGI! Ievainojumu risks!**

Asas un rotējošas ierīces daļas var radīt traumas.

- Veicot apkopes, kopšanas un remontdarbus, vienmēr lietojiet aizsargcimdus!

**i NORĀDĪJUMS** Ja rodas bojājumi, kas nav uzskaitīti šajā tabulā, vai bojājumi, kurus nevarat novērst patstāvīgi, lūdzam sazināties ar mūsu servisa centru.

| Motora darbības traucējumi | Novēršana                            |
|----------------------------|--------------------------------------|
| Motoru nevar iedarbināt.   | ■ Atveriet degvielas padeves vārstu. |



| Motora darbības traucējumi                  | Novēršana  |
|---|--|
|   | <ul style="list-style-type: none"> <li>■ Uzpildiet benzīnu.</li> </ul>   |
|   | <ul style="list-style-type: none"> <li>■ Atveriet droseli.</li> </ul>  |
|   | <ul style="list-style-type: none"> <li>■ Pārbaudiet aizdedzes sveces, ja nepieciešams, nomainiet.</li> </ul>   |
|   | <ul style="list-style-type: none"> <li>■ Ja aizdedzes sveces ir slapjas, nožāvējiet un ievietojiet atpakaļ.</li> </ul>                                   |
|   | <ul style="list-style-type: none"> <li>■ Izfīriet gaisa filtru.</li> </ul>   |
|   | <ul style="list-style-type: none"> <li>■ Nolejiet sliktu, ilgi glabātu benzīnu un uzpildiet jaunu, tīru benzīnu</li> </ul>                               |
| <b>Samazināta motora jauda.</b>             | Izfīriet gaisa filtru.   |
| <b>Nevienmērīga darbība</b>                 | Sazinieties ar klientu apkalpošanas darbnīcu.  |
| Hidraulikas darbības traucējumi             | Novēršana  |
| <b>Pārāk mazs pārsūkņētā ūdens daudzums</b> | <ul style="list-style-type: none"> <li>■ Iztaisnojiet spiediena cauruli.</li> </ul>  |
|   | <ul style="list-style-type: none"> <li>■ Noņemiet netīrumus iesūkšanas zonā.</li> </ul>  |
|   | <ul style="list-style-type: none"> <li>■ Ievērojiet maksimālo sūkņēšanas augstumu, skatiet tehniskajos datos.</li> </ul>                                 |
|   | <ul style="list-style-type: none"> <li>■ Pārbaudiet sūkņēšanas augstumu. Ievērojiet maksimālo sūkņēšanas augstumu, skatiet tehniskajos datos.</li> </ul> |
|   | <ul style="list-style-type: none"> <li>■ Nomainiet sūkņēšanas šļūteni.</li> </ul>  |

## 9 TRANSPORTĒŠANA

- Pārvadājiet motoru tikai ar tukšu degvielas tvertni.
- Motoru vienmēr pārvadājiet ar aizdedzes sveci uz augšu, pretējā gadījumā var: Parādīties dūmošana, smaga palaide, kvēpaina aizdedzes svece.

## 10 GLABĀŠANA

1. Izteciniet iesūkšanas vadu un spiedvadu.
2. Izskrūvējiet drenāžas skrūvi un ļaujiet, lai ūdens iztek no sūkņa.
3. Ieskrūvējiet drenāžas skrūvi atpakaļ un uzglabājiet sūkni un tā piederumus no sala pargātā vietā.

**I NORĀDĪJUMS** Ja sistēma sasilst, nepieciešams to pilnībā iztukšot un sūkni novietot uzglabāšanai no sasalšanas aizsargātā vietā.

- Pirms motora glabāšanas iepazīstieties ar ierīces lietošanas instrukciju.
- Ļaujiet motoram atdzist.

- Glabājiet motoru labi vēdinātā telpā, atstātus no atklātas liesmas vai siltuma avotiem.
- Uzglabāšanas laikā izvairieties no šādām zonām:
  - atklātas liesmas tuvumā;
  - siltuma avotu tuvumā;
  - elektromotoru darbības zonas;
  - elektroinstrumentu izmantošanas zonas.
- Ja motors tiek glabāts ilgāk nekā 30 dienas, nolejiet degvielu vai pievienojiet tai degvielas stabilizatoru, jo pretējā gadījumā degvielā veidojas nogulsnes.
- Glabājiet iekārtu sausā, no sala aizsargātā vietā.

## 11 UTILIZĀCIJA



- Benzīnu un motoreļļu aizliegts izmest sadzīves atkritumos vai izliet kanalizācijā, tos ir jānodod atsevišķā atkritumu savākšanas vai likvidēšanas vietā!

- Pirms ierīces utilizācijas iztukšojiet degvielas tvertni un motoreļļas tvertni!
- Ierīce, tās iepakojums un piederumi ir izgatavoti no otrreiz pārstrādājamiem izejmateriāliem un tādēļ ir atbilstoši jāutilizē.

## 12 KLIENTU APKALPOŠANAS DIENESTS/SERVISS

Jautājumu gadījumā par garantiju, remontu vai rezerves daļām sazinieties ar tuvāko AL-KO servisa centru. Informāciju par tiem meklējiet šādā vietnē:

[www.al-ko.com/service-contacts](http://www.al-ko.com/service-contacts)

## 13 GARANTĪJA

Iespējamos materiāla vai ražošanas brāķus iekārtā mēs novērsīsim atbilstoši likumā noteiktajam noilguma termiņam attiecībā uz garantijas prasībām, paturot tiesības izvēlēties remontu vai jaunas preces piegādi. Noilguma termiņš tiek noteikts, vadoties pēc tās valsts spēkā esošās likumdošanas, kurā ierīce tika nopirkta.

Mūsu garantijas pakalpojumi ir spēkā tikai tad, ja:

- ievērojot šo lietošanas instrukciju.
- ierīce tiek izmantota atbilstoši mērķim;
- tiek izmantotas oriģinālās rezerves daļas.

Garantija zaudē savu spēku, ja:

- tiek veikti patstāvīgi remontēšanas mēģinājumi;
- tiek veikta patvaļīga pārbūve;
- ierīce netiek lietota atbilstoši paredzētajam mērķim.

Garantija neattiecas uz:

- krāsas bojājumiem, kas radušies normāla nolietojuma rezultātā;
- dilstošajām detaļām, kas rezerves daļu kartē ir atzīmētas ar rāmīti .
- lekšdedzes motoriem (uz tiem attiecas attiecīgo motoru ražotāju garantijas noteikumi).

Garantijas periods sākas no ierīces pirmreizējās pārdošanas pirmās dienas. Noteicošais ir datums uz pirkuma čeka. Lūdzam jūs ar šo garantijas deklarāciju un pirkuma čeku doties pie sava tirdzniecības pārstāvja vai uz tuvāko oficiālo klientu apkalpošanas centru. Šī deklarācija neskar pircēja likumā noteiktās garantijas prasības pret pārdevēju.

## ПЕРЕВОД ОРИГИНАЛЬНОГО РУКОВОДСТВА ПО ЭКСПЛУАТАЦИИ

### Оглавление

|       |  |     |
|-------|--|-----|
| 1     | Информация о руководстве по эксплуатации ..... | 123 |
| 1.1   | Символы на титульной странице .....            | 123 |
| 1.2   | Условные обозначения и сигнальные слова .....  | 124 |
| 2     | Описание продукта .....                        | 124 |
| 2.1   | Использование по назначению .....              | 124 |
| 2.2   | Случаи неправильного применения .....          | 124 |
| 2.3   | Символы на устройстве .....                    | 124 |
| 2.4   | Комплект поставки .....                        | 125 |
| 2.5   | Обзор продукта (01 – 04) .....                 | 125 |
| 3     | Указания по технике безопасности .....         | 125 |
| 4     | Установка .....                                | 126 |
| 4.1   | Установка устройства .....                     | 126 |
| 4.2   | Присоединение всасывающей линии (06) .....     | 126 |
| 4.3   | Монтаж напорного трубопровода (05) .....       | 126 |
| 5     | Ввод в эксплуатацию .....                      | 126 |
| 5.1   | Проверка перед эксплуатацией .....             | 126 |
| 5.2   | Заливка рабочих жидкостей .....                | 127 |
| 5.2.1 | Заливка масла (07, 08) .....                   | 127 |
| 5.2.2 | Заливка бензина .....                          | 127 |
| 6     | Управление .....                               | 127 |
| 6.1   | Заполнение насоса .....                        | 128 |
| 6.2   | Включение насоса .....                         | 128 |
| 6.3   | Отключение насоса .....                        | 128 |
| 7     | Техобслуживание и уход .....                   | 128 |
| 7.1   | Промывка насоса .....                          | 129 |
| 7.2   | Регулировка карбюратора .....                  | 129 |
| 7.3   | Контроль искры зажигания .....                 | 129 |
| 7.4   | Замена воздушного фильтра .....                | 129 |
| 7.5   | Замена масла (07, 08) .....                    | 129 |
| 7.6   | Техобслуживание свечи зажигания .....          | 129 |
| 7.7   | Очистка двигателя .....                        | 130 |
| 7.8   | Интервалы техобслуживания .....                | 130 |
| 8     | Устранение неисправностей .....                | 130 |
| 9     | Транспортировка .....                          | 131 |
| 10    | Хранение .....                                 | 131 |
| 11    | Утилизация .....                               | 131 |
| 12    | Сервисное обслуживание .....                   | 132 |
| 13    | Гарантия .....                                 | 132 |

### 1 ИНФОРМАЦИЯ О РУКОВОДСТВЕ ПО ЭКСПЛУАТАЦИИ

- Немецкая версия содержит оригинальное руководство по эксплуатации. Все остальные языковые версии — это переводы оригинального руководства по эксплуатации.
- Всегда держите это руководство по эксплуатации под рукой, чтобы прочитать его, если вам потребуется информация об устройстве.
- Передавайте устройство другим лицам только вместе с этим руководством по эксплуатации.
- Прочтите и соблюдайте указания по технике безопасности и предупреждения, приведенные в данном руководстве по эксплуатации.

#### 1.1 Символы на титульной странице

| Символ  | Значение   |
|---|--|
|  | Обязательно прочитайте данное руководство по эксплуатации перед вводом в эксплуатацию. Это необходимо для безопасной и безотказной работы. |
|  | Руководство по эксплуатации  |
|  | Не следует эксплуатировать бензиновое устройство вблизи открытого пламени или источников тепла.  |

## 1.2 Условные обозначения и сигнальные слова

**⚠ ОПАСНОСТЬ!** Указывает на опасную ситуацию, которая, если ее не избежать, приводит к смерти или серьезным травмам.

**⚠ ПРЕДУПРЕЖДЕНИЕ!** Указывает на потенциально опасную ситуацию, которая, если ее не избежать, может привести к смерти или серьезным травмам.

**⚠ ОСТОРОЖНО!** Указывает на потенциально опасную ситуацию, которая, если ее не избежать, может привести к травмам легкой и средней тяжести.

**ВНИМАНИЕ!** Указывает на ситуацию, которая, если ее не избежать, может привести к имущественному ущербу.

**ℹ ПРИМЕЧАНИЕ** Специальные указания для облегчения понимания и эксплуатации.

## 2 ОПИСАНИЕ ПРОДУКТА

**ВНИМАНИЕ! Опасность повреждения оборудования!** Без фильтра предварительной очистки твердые компоненты могут попадать в насос, что может привести к повреждению оборудования.

- Для безопасной работы переключателя давления установите фильтр предварительной очистки во всасывающую линию.

### 2.1 Использование по назначению

Насос предназначен для частного использования дома и в саду. Его можно применять только в границах рабочего диапазона, с соблюдением указанных технических характеристик.

Насос пригоден для:

- орошения и полива
- перекачивания и выкачивания жидкости из резервуаров (например, из плавательных бассейнов)
- забора воды из колодцев, бочек с дождевой водой и цистерн.

Насос предназначен исключительно для перекачивания следующих жидкостей:

- осветленная вода, дождевая вода;
- хлорированная вода (например, из бассейнов).

Другое или выходящее за рамки данного использование считается использованием не по назначению.

### 2.2 Случаи неправильного применения

Насос нельзя эксплуатировать в непрерывном режиме. Он не предназначен для перекачивания:

- питьевой воды;
- соленой воды;
- пищевых продуктов;
- грязной воды;
- агрессивных сред, химикатов;
- едких, горючих, взрывоопасных или выделяющих газ жидкостей;
- жидкостей, имеющих температуру выше 35 °С
- содержащей песок воды и жидкостей с абразивными свойствами.

### 2.3 Символы на устройстве

| Символ  | Значение   |
|---|--|
|    | Соблюдайте особую осторожность при работе!                             |
|    | Перед вводом в эксплуатацию прочтите руководство по эксплуатации!      |
|   | Осторожно: ядовитые газы!  |
|  | Перед заправкой дайте устройству остыть!                               |
|  | Не эксплуатируйте в закрытых помещениях!                               |
|  | Пожароопасность! Соблюдайте особую осторожность при работе с бензином! |
|  | Используйте беруши!  |

| Символ   | Значение                          |
|--|-----------------------------------|
|  | Горячая поверхность. Не трогайте! |

## 2.4 Комплект поставки

Садовый насос поставляется в готовом к эксплуатации состоянии с фильтром, манжетой и руководством по эксплуатации.

## 2.5 Обзор продукта (01 – 04)

| Номер | компонента   |
|-------|--|
| 1     | Крышка бензобака   |
| 2     | Колпачок свечи зажигания   |
| 3     | Шумоглушители  |
| 4     | Резьбовая пробка наливного отверстия для воды                    |
| 5     | Выход насоса/разъем для подключения напорной линии               |
| 6     | Вход насоса/разъем для подключения всасывающей линии             |
| 7     | Резьбовая пробка сливного отверстия корпуса насоса               |
| 8     | Резьбовая пробка для слива масла                                 |
| 9     | Крышка маслоразливной горловины с маслоизмерительным стержнем    |
| 10    | Выключатель зажигания  |
| 11    | Трос стартера с рукояткой  |
| 12    | Рукоятка подсоса   |
| 13    | Топливный кран (только для BMP 30000)                            |
| 14    | Воздушный фильтр   |
| 15    | Рычаг газа   |
| 16    | Датчик уровня масла  |
| 17    | Аварийная сигнализация выключения двигателя при недостатке масла |

## Принцип действия

Бензиновая насосная установка всасывает перекачиваемую жидкость через вход насоса

(02/6, 03/6) и подает ее на выход насоса (02/5, 03/5).

## 3 УКАЗАНИЯ ПО ТЕХНИКЕ БЕЗОПАСНОСТИ

- ⚠ ОПАСНОСТЬ! Смертельно опасно.**  
Риск удушья из-за токсичного оксида углерода
- Эксплуатируйте двигатель только вне помещений.
  - Эксплуатация в закрытых помещениях, даже с открытыми дверями и окнами, запрещена.

**⚠ ПРЕДУПРЕЖДЕНИЕ! Опасность травмирования.** Неисправность или бездействие предохранительных и защитных устройств могут стать причиной травм.

- Неисправные предохранительные и защитные устройства подлежат ремонту.
- Никогда не выводите из строя предохранительные и защитные устройства.

**⚠ ПРЕДУПРЕЖДЕНИЕ! Пожаро- и взрывоопасность.** В результате утечки топлива генерируется взрывоопасная бензино-воздушная смесь. Воспламенение, взрыв и пожар могут возникнуть в результате неправильного обращения с топливом к серьезным травмам и даже смерти.

- Не храните двигатель перед открытым пламенем или источниками тепла.
- Не эксплуатируйте двигатель в легковоспламеняющейся среде.
- Соблюдайте указания по технике безопасности и предупреждения, приведенные в этом документе и на изделии.
- Используйте устройство только по назначению.
- Устройство должно использоваться только в технически безупречном состоянии!
- Содержите область двигателя, выхлопной трубы и топливного бака чистыми от бензина и масла.
- Используйте средства защиты органов слуха.
- Не используйте двигатель, если находитесь под влиянием алкоголя, наркотиков или медикаментов.
- Запрещается использовать устройство детьми или лицами, не ознакомившимися с данной инструкцией.

- Соблюдайте местные предписания относительно минимального возраста оператора устройства.
- Соблюдайте национальные положения, регламентирующие допустимое время работы.
- Двигатель должен использоваться только лицами, которые ознакомились с данной инструкцией.
- Никогда не запускайте двигатель, если поблизости кто-то находится, особенно дети и животные.
- Помните, что оператор несет ответственность за несчастные случаи и ущерб, который может быть нанесен людям или их имуществу.
- Не используйте выпускные распылители или аналогичные средства.
- При переноске насоса следите за тем, чтобы разъем для подключения напорной линии был направлен к себе.
- Не курите во время заправки.
- Всегда надежно закрывайте крышку бака.
- Выключите двигатель и дайте ему остыть перед удалением крышки бака.
- При переливе бензина запрещается запускать двигатель. Следует очистить устройство и избегать любой попытки зажигания, пока не улетучатся пары бензина.
- Замените поврежденный бак или крышку бака.
- Сливать бензин из бака можно только за пределами помещения и после остывания двигателя.
- Храните устройство в сухом и защищенном от мороза месте.

## 4 УСТАНОВКА

**⚠ ПРЕДУПРЕЖДЕНИЕ!** **Опасность из-за неполной установки!** Эксплуатация неполного устройства может привести к серьезным травмам.

- Используйте устройство только в полностью собранном состоянии!
- Перед включением проверьте наличие и исправность всех предохранительных и защитных устройств!

### 4.1 Установка устройства

1. Подготовьте ровную и твердую поверхность.

2. Установите устройство горизонтально, в защищенном от затопления месте.  
**Примечание:** Устройство должно быть защищено от дождя и прямого попадания струи воды.

### 4.2 Присоединение всасывающей линии (06)

1. Подберите длину всасывающей линии так, чтобы предотвратить «сухой ход» насоса. Всасывающая линия должна всегда находиться не менее чем на 30 см ниже поверхности воды.
2. Подсоедините всасывающую линию (06/1). При этом следите за герметичностью и за тем, чтобы не повредить резьбу.

**Примечание:** На входе насоса рекомендуется использовать гибкие шланги (06/2).

При этом насос не подвергается механическим и тяговым нагрузкам.

3. Всегда прокладывайте всасывающую линию с подъемом.

### 4.3 Монтаж напорного трубопровода (05)

1. Смонтируйте напорную линию (05/1). При этом следите за герметичностью и за тем, чтобы не повредить резьбу.
2. Откройте все запоры напорной линии (клапаны, форсунки, водопроводный кран).

## 5 ВВОД В ЭКСПЛУАТАЦИЮ

### 5.1 Проверка перед эксплуатацией

Перед вводом в эксплуатацию всегда проводите визуальный осмотр. При незакрепленных, поврежденных или изношенных рабочих и/или крепежных деталях использование устройства запрещено.

Проверка общего состояния двигателя:

- Следы утечки масла или бензина на наружной и боковой стороне двигателя
- Признаки повреждения
- Проверка затяжки винтов и гаек.
- Наличие всех экранов и крышек.
- Уровень топлива
- Уровень моторного масла
- Сменный элемент воздушного фильтра

## 5.2 Заливка рабочих жидкостей

**⚠ ПРЕДУПРЕЖДЕНИЕ!** **Пожаро- и взрывоопасность.** Бензин и масло легко воспламеняемые. Возгорание может привести к серьезным травмам.

- Заполнять бензин и нефть только на открытом воздухе, а не вблизи открытых огней или источников тепла.
- Храните бензин только в предусмотренных для этого емкостях.
- Выполняйте заправку только вне помещений.
- Не курите во время заправки.
- Не открывайте крышку топливного бака при работающем или горячем двигателе.
- Замените поврежденный бак или крышку бака.
- Всегда надежно закрывайте крышку бака.
- Если вытек бензин:
  - Не запускайте двигатель.
  - Не включайте зажигание.
  - Очистите устройство.

**ВНИМАНИЕ!** **Опасность повреждения двигателя.** Низкий уровень масла может привести к повреждениям двигателя.

- Залейте масло перед запуском двигателя.
- Регулярно проверяйте уровень масла.
- Если уровень масла низкий, заполните его.

### 5.2.1 Заливка масла (07, 08)

1. Выкрутите маслоизмерительный стержень (07/1) и вставьте заправочный штуцер.
2. Залейте масло.
3. Снимите заправочный штуцер и снова закрутите маслоизмерительный стержень.

Рекомендации по маслу:

- Моторное масло является решающим фактором, определяющим производительность и срок службы двигателя. Используйте моторное масло, которое соответствует требованиям класса не ниже SF (или аналогичного) по системе API.
- Проверьте этикетку с указанием класса по системе API на емкости с маслом, чтобы убедиться в том, что на ней указано обозначение SF или более высокого класса (или аналогичного).

- SAE 10W-30 рекомендуется для общего использования. Рекомендуемый диапазон рабочих температур для двигателя: 0–40 °C.

### Контроль уровня масла (08)

Проверьте уровень моторного масла при остановленном и горизонтально расположенном двигателе.

1. Выкрутите и оботрите маслоизмерительный стержень.
2. Вставьте маслоизмерительный стержень в маслоналивную горловину до упора (не закручивайте) и снова извлеките ее.
3. Если уровень масла близок к нижней предельной отметке или опустился ниже нее, залейте рекомендуемое масло до верхней предельной отметки.
4. Снова закрутите маслоизмерительный стержень.

### 5.2.2 Заливка бензина

1. Открутите крышку бака (01/1, 03/1), положите ее в чистое место.
2. Залейте бензин с помощью воронки.
3. Плотно закройте и очистите горловину топливного бака.

Рекомендации по топливу:

- Используйте чистый, свежий, неэтилированный бензин с минимальным октановым числом 90.
- Покупайте топливо в количестве, которое можно использовать в течение 30 дней (см. раздел «Хранение»).
- Можно использовать бензин с долей этанола до 10% или до 15% МТБЭ (антидетонационная присадка).
- Не смешивайте бензин с маслом.

## 6 УПРАВЛЕНИЕ

**⚠ ПРЕДУПРЕЖДЕНИЕ!** **Взрывоопасность.** Бензин и масло легко воспламеняемые.

- Не используйте выпускные распылители или аналогичные средства.

**⚠ ОСТОРОЖНО!** **Опасность травмирования!** Опасность отдачи: Трос стартера может резко вырваться из рук, отскочить к двигателю.

- Ожидайте внезапного рывка, когда вы потянете трос стартера.

- Перед вводом двигателя в эксплуатацию соблюдайте требования руководства по эксплуатации устройства.
- Запускайте и эксплуатируйте двигатель только вне помещений. Эксплуатация в закрытых помещениях, даже при открытых дверях и окнах, запрещена.
- Запускайте двигатель только в горизонтальном положении.

### 6.1 Заполнение насоса

**ВНИМАНИЕ! Опасность повреждения оборудования!** Сухой ход приводит к выходу насоса из строя!

- Перед каждым вводом в эксплуатацию насос нужно полностью заполнять водой, чтобы он сразу же мог начать процесс всасывания.
1. Откройте резьбовую пробку наливного отверстия (02/4, 04/4).
  2. Заливайте воду через резьбовую пробку наливного отверстия до тех пор, пока ее уровень не дойдет до отметки на корпусе насоса.
  3. Снова закрутите резьбовую пробку наливного отверстия.

### 6.2 Включение насоса

1. Откройте все запоры напорной линии (клапан, форсунку, водопроводный кран).
2. Откройте топливный кран (04/13) (только для BMP 30000).

**ВНИМАНИЕ! Опасность повреждения оборудования!** Закрытый напорный трубопровод может привести к повреждению насоса!

- Не допускайте работы насоса при закрытом напорном трубопроводе.

### Рычаг подкачки

1. При холодном пуске заблокируйте рукоятку подсоса (01/12, 04/12).
2. При разогретом устройстве установите рукоятку подсоса в среднее положение.

**И ПРИМЕЧАНИЕ** Если устройство все еще не запускается при второй попытке пуска, полностью отведите рукоятку подсоса.

### Запуск двигателя

- Удалите от выхлопной трубы и цилиндра горючие посторонние предметы.

- Охладите выхлопную систему, цилиндр и ребра охлаждения, прежде чем прикасаться к ним.

### Ручной стартер

1. Быстро потяните за трос стартера (01/11, 04/11) и дайте ему снова медленно смотаться.

**И ПРИМЕЧАНИЕ** Если при второй попытке запуска устройство не заводится, проверьте указания о положении рукоятки подсоса.

### 6.3 Отключение насоса

1. Установите рычаг газа (01/15, 04/15) в положение SLOW.
2. Переверните выключатель зажигания (02/10, 03/10) в положение OFF.
3. Закройте топливный кран (04/13) (только для BMP 30000).
4. Закройте все имеющиеся в напорной линии запорные устройства.

## 7 ТЕХОБСЛУЖИВАНИЕ И УХОД

**И ПРЕДУПРЕЖДЕНИЕ! Опасность травмирования.** Непредвиденное включение двигателя может привести к серьезным травмам.

- Всегда выключайте и защищайте двигатель от повторного включения перед установкой, техобслуживанием и ремонтом.
- Отсоедините провод зажигания и удалите его от свечи зажигания.
- Перед проведением любых работ по техническому обслуживанию и чистке снимайте колпачок свечи зажигания.
- Не очищайте устройство струей воды! Попадание воды внутрь (в систему зажигания, карбюратор и т. д.) может вызвать неисправности.
- Чистите устройство после каждого использования.
- Соблюдайте график технического обслуживания.
- Следуйте часовым или годовым интервалам, в зависимости от того, что наступит быстрее.
- При использовании в затрудненных условиях требуется более частое техобслуживание.



## 7.1 Промывка насоса

**И ПРИМЕЧАНИЕ** После перекачивания содержащей хлор воды из бассейна или жидкостей, оставляющих налет, насос необходимо промывать чистой водой.

## 7.2 Регулировка карбюратора

**И ПРИМЕЧАНИЕ** Установка карбюратора может выполняться только в авторизованном сервисном центре.

## 7.3 Контроль искры зажигания

**⚠ ПРЕДУПРЕЖДЕНИЕ!** Опасность травмирования в результате удара электрическим током. Контроль за искрой зажигания при демонтированной свече зажигания может привести к серьезным травмам, вызванным ударом электрическим током и пожаром.

- Не контролируйте искру зажигания при демонтированной свече зажигания. Вместо этого используйте тестер искры зажигания.
- Используйте соответствующий датчик искры.

## 7.4 Замена воздушного фильтра

Регулярно очищайте воздушный фильтр. Заменяйте поврежденные воздушные фильтры.

1. Снимите крышку воздушного фильтра. Для этого открутите винт.
2. Извлеките поролоновый фильтр и промойте его теплой мыльной водой. Ставьте его обратно только в просушенном состоянии.
3. Установите на место крышку воздушного фильтра.

## 7.5 Замена масла (07, 08)

- Регулярно проверяйте уровень масла.
- Проверяйте уровень масла через каждые 8 часов работы или ежедневно перед пуском двигателя.

**⚠ ПРЕДУПРЕЖДЕНИЕ!** Пожаро- и взрывоопасность. В результате утечки топлива генерируется взрывоопасная бензино-воздушная смесь. Воспламенение, взрыв и пожар могут возникнуть в результате неправильного обращения с топливом к серьезным травмам и даже смерти.

- Очистите топливный бак, прежде чем откачать масло.

## И ПРИМЕЧАНИЕ

- Слейте отработанное масло при прогревом двигателе. Теплое масло сливается быстро и без остатка.
  - Утилизируйте отработанное масло в соответствии с экологическими нормами!
1. Для освобождения топливного бака отставьте двигатель работать, пока он не остановится по причине недостатка топлива.
  2. Отсоедините колпачок свечи зажигания (01/2, 04/2).
  3. Для сбора масла используйте подходящую емкость.
  4. Выкрутите маслоизмерительный стержень (07/1).
  5. Выкрутите резьбовую пробку сливного отверстия (01/8, 03/8).
  6. Полностью слейте масло в емкость.
  7. Снова закрутите резьбовую пробку (01/8, 03/8), убедитесь в том, что уплотнение расположено правильно, и плотно затяните пробку.
  8. Залейте свежее масло.
  9. Проверьте по маслоизмерительному стержню (08/1), достигает ли уровень масла отметки MAX.
  10. Снова плотно затяните крышку и удалите все возможные следы пролитого масла.

## 7.6 Техобслуживание свечи зажигания

**⚠ ПРЕДУПРЕЖДЕНИЕ!** Опасность травмирования в результате удара электрическим током. Контроль за искрой зажигания при демонтированной свече зажигания может привести к серьезным травмам, вызванным ударом электрическим током и пожаром.

- Не контролируйте искру зажигания при демонтированной свече зажигания. Вместо этого используйте тестер искры зажигания.

**ВНИМАНИЕ!** Опасность повреждения двигателя. Эксплуатация двигателя с неправильной свечей зажигания или без искры зажигания наносит серьезный ущерб двигателю!

- Всегда используйте заданный тип искры зажигания.
- Ни в коем случае не пытайтесь запустить двигатель без свечи зажигания.

Зазор между электродами свечи зажигания: см. технические характеристики.

## 7.7 Очистка двигателя

**⚠ ПРЕДУПРЕЖДЕНИЕ!** **Пожаро- и взрывоопасность.** Инородные предметы на двигателе могут привести к возгоранию устройства. Возгорание может привести к серьезным травмам.

- Удалите легковоспламеняющиеся инородные предметы (например, траву, листья, смазку) с двигателя, особенно из выхлопной системы и зоны цилиндра.
- Регулярно осматривайте и очищайте выхлопную систему и зону цилиндра.

**ВНИМАНИЕ!** **Опасность вследствие падения воды.** Попадание воды внутрь (в систему зажигания, карбюратор и т. д.) может вызвать неисправности.

- Не распыляйте на двигатель воду.
- Очистите систему охлаждения.
- Чтобы избежать перегрева, при необходимости очистите также внутренние охлаждающие ребра и поверхности.

## 7.8 Интервалы техобслуживания

Следуйте часовым или годовым интервалам, в зависимости от того, что наступит быстрее. При использовании в затрудненных условиях требуется более частое техобслуживание.

Перед каждым использованием:

- Проверьте уровень моторного масла.
- Проверьте воздушный фильтр.

После первых 20 часов работы или 1 месяца после ввода в эксплуатацию:

- Замените масло

Каждые 50 часов работы или каждые 3 месяца:

- Очистите воздушный фильтр<sup>1)</sup>

Каждые 100 часов работы или каждые 6 месяца:

- Замените масло
- Очистите емкость для отложений на бензиновом кране.
- Очистите свечу зажигания.

Каждые 300 часов работы или раз в год:

- Замените воздушный фильтр<sup>2)</sup>
- Замените свечу зажигания.
- Отрегулируйте частоту вращения на холостом ходу<sup>3)</sup>
- Отрегулируйте клапанный зазор<sup>3)</sup>
- Промойте топливный бак и топливный фильтр<sup>3)</sup>

Дополнительно каждые 300 часов работы:

- Очистите головку блока цилиндров<sup>3)</sup>

Дополнительно каждые 2 года:

- Замените бензиновый шланг<sup>3)</sup>

1) При наличии посторонних частиц в воздухе или высоком содержании пыли требуется более частая очистка.

2) Замените только бумажный фильтр.

3) Эту работу разрешается выполнять только сервисным центрам и уполномоченным специализированным предприятиям.

## 8 УСТРАНЕНИЕ НЕИСПРАВНОСТЕЙ

**⚠ ОСТОРОЖНО!** **Опасность травмирования.** Движущиеся детали и детали с острыми краями могут привести к травмам.

- Всегда носите защитные перчатки во время технического обслуживания, ухода и очистки!

**ℹ ПРИМЕЧАНИЕ** В случае возникновения неисправностей, которые не указаны в данной таблице или с которыми вы не можете справиться самостоятельно, обращайтесь в нашу сервисную службу.

| Неисправности двигателя   | Способы устранения  |
|---------------------------|---|
| Двигатель не запускается. | <ul style="list-style-type: none"> <li>■ Откройте топливный кран.</li> <li>■ Залейте бензин.</li> <li>■ Включите подкачку.</li> <li>■ Проверьте свечи зажигания и при необходимости замените их.</li> <li>■ Просушите влажные свечи зажигания и снова вставьте их.</li> </ul> |

| Неисправности двигателя              | Способы устранения  |
|--------------------------------------|---|
|                                      | <ul style="list-style-type: none"> <li>■ Очистите воздушный фильтр.</li> <li>■ Замените плохой, долго хранящийся бензин свежим и чистым.</li> </ul> |
| <b>Сниженная мощность двигателя.</b> | Очистите воздушный фильтр.  |
| <b>Неспокойный ход (биение)</b>      | Обратитесь за помощью в сервисный центр.  |

| Неисправности гидравлической системы      | Способы устранения  |
|---|---|
| <b>Недостаточный перекачиваемый объем</b> | <ul style="list-style-type: none"> <li>■ Выпрямите напорный шланг.</li> <li>■ Удалите загрязнение на участке всасывания.</li> <li>■ Соблюдайте максимальную высоту подачи, см. технические характеристики.</li> <li>■ Проверьте высоту всасывания. Соблюдайте максимальную высоту всасывания, см. технические характеристики.</li> <li>■ Замените всасывающий шланг.</li> </ul> |

## 9 ТРАНСПОРТИРОВКА

- Перевозите двигатель только с пустым топливным баком.
- При транспортировке свеча зажигания двигателя должна быть всегда направлена вверх, иначе возможны следующие последствия: появление дыма, тяжелый пуск, обгорание свечи зажигания.

## 10 ХРАНЕНИЕ

1. Слейте воду из всасывающего и напорного трубопроводов.
2. Открутите резьбовую пробку сливного отверстия и дайте воде вытечь из насоса.
3. Снова вкрутите резьбовую пробку сливного отверстия и разместите насос и принадлежности на хранение в защищенном от мороза месте.

**И ПРИМЕЧАНИЕ** При угрозе замерзания систему нужно полностью опорожнить, и разместить насос в защищенном от мороза месте.

- Перед хранением двигателя соблюдайте требования руководства по эксплуатации устройства.
- Дайте двигателю остыть.

- Храните двигатель в хорошо проветриваемом помещении вдали от открытого пламени или источников тепла.
- Избегайте следующих областей при хранении:
  - вблизи открытого пламени
  - вблизи источников тепла
  - в области использования электродвигателей
  - в области эксплуатации электроинструментов
- Для хранения двигателей в течение более 30 дней сливайте топливо или защищайте их с помощью стабилизатора топлива, чтобы избежать отложений в топливной системе.
- Храните устройство в сухом и защищенном от мороза месте.

## 11 УТИЛИЗАЦИЯ



- Использованные бензин и моторное масло не относятся к бытовому мусору. Их необходимо собирать и утилизировать отдельно!

- Перед утилизацией устройства необходимо опорожнить топливный бак и масляный бак двигателя!
- Упаковка, устройство и принадлежности изготовлены из пригодных для переработки материалов и подлежат соответствующей утилизации.

## 12 СЕРВИСНОЕ ОБСЛУЖИВАНИЕ

Если у вас есть вопросы относительно гарантии, ремонта или запасных частей, обратитесь в ближайший сервисный центр AL-KO. Адрес можно найти в Интернете по следующему адресу:

[www.al-ko.com/service-contacts](http://www.al-ko.com/service-contacts)

## 13 ГАРАНТИЯ

Мы устраняем возможные дефекты материалов или производства в течение срока давности, установленного законом в отношении рекламаций по качеству, путем ремонта или замены изделия. Срок давности определяется законодательством страны, в которой было приобретено устройство.

Наше гарантийное обязательство действительно только при: Гарантия аннулируется при:

- Соблюдайте данное руководство по эксплуатации
- надлежащем обращении;
- использовании оригинальных запасных частей.
- самостоятельных попытках ремонта;
- самостоятельных технических изменениях;
- использовании не по назначению.

Гарантия не распространяется на:

- повреждения лакокрасочного покрытия, вызванные нормальным износом;
- изнашивающиеся части, обозначенные в ведомости запасных частей рамкой .
- двигатели внутреннего сгорания (на них распространяются гарантийные положения соответствующего производителя).

Гарантийный срок начинается после покупки первым конечным пользователем. Определяющим фактором служит дата на документе, подтверждающем покупку. Обращайтесь с настоящим сертификатом и документом, подтверждающим покупку, к своему дилеру или в ближайший авторизованный сервисный центр. Настоящий сертификат не касается гарантируемых законом прав на претензии покупателя к продавцу.

## ПЕРЕКЛАД ОРИГІНАЛУ ПОСІБНИКА З ЕКСПЛУАТАЦІЇ

### Зміст

|       |  |     |     |   |     |
|-------|--|-----|-----|---|-----|
| 1     | Інформація про посібник із експлуатації .....      | 133 | 7.8 | Інтервали технічного обслуговування ..... | 140 |
| 1.1   | Символи на титульній сторінці .....                | 133 | 8   | Усунення несправностей .....              | 140 |
| 1.2   | Умовні позначення та сигнальні слова .....         | 134 | 9   | Транспортування .....                     | 141 |
| 2     | Опис пристрою .....                                | 134 | 10  | Зберігання .....                          | 141 |
| 2.1   | Використання за призначенням .....                 | 134 | 11  | Утилізація .....                          | 141 |
| 2.2   | Можливе неправильне використання .....             | 134 | 12  | Сервісне обслуговування .....             | 141 |
| 2.3   | Умовні позначення на пристрої .....                | 134 | 13  | Гарантія .....                            | 142 |
| 2.4   | Комплект поставки .....                            | 135 |     |   |     |
| 2.5   | Візуальний опис пристрою (01 - 04) .....           | 135 |     |   |     |
| 3     | Правила техніки безпеки .....                      | 135 |     |   |     |
| 4     | Складання .....                                    | 136 |     |   |     |
| 4.1   | Установлення приладу .....                         | 136 |     |   |     |
| 4.2   | Приєднання всмоктувального трубопроводу (06) ..... | 136 |     |   |     |
| 4.3   | Монтаж напірного трубопроводу (05) .....           | 136 |     |   |     |
| 5     | Введення в експлуатацію .....                      | 136 |     |   |     |
| 5.1   | Контроль перед експлуатацією .....                 | 136 |     |   |     |
| 5.2   | Заправлення пального .....                         | 136 |     |   |     |
| 5.2.1 | Заповнить масло (07, 08) .....                     | 137 |     |   |     |
| 5.2.2 | Заправка бензину .....                             | 137 |     |   |     |
| 6     | Експлуатація .....                                 | 137 |     |   |     |
| 6.1   | Заповнення насоса .....                            | 137 |     |   |     |
| 6.2   | Увімкнення насоса .....                            | 138 |     |   |     |
| 6.3   | Вимкнення насоса .....                             | 138 |     |   |     |
| 7     | Технічне обслуговування та догляд .....            | 138 |     |   |     |
| 7.1   | Промивання насоса .....                            | 138 |     |   |     |
| 7.2   | Регулювання карбюратора .....                      | 138 |     |   |     |
| 7.3   | Контроль запальної іскри .....                     | 138 |     |   |     |
| 7.4   | Заміна повітряного фільтра .....                   | 139 |     |   |     |
| 7.5   | Заміна масла (07, 08) .....                        | 139 |     |   |     |
| 7.6   | Техобслуговування свічки запалювання .....         | 139 |     |   |     |
| 7.7   | Очищення двигуна .....                             | 139 |     |   |     |

### 1 ІНФОРМАЦІЯ ПРО ПОСІБНИК ІЗ ЕКСПЛУАТАЦІЇ

- Німецька версія містить оригінальний посібник із експлуатації. Всі інші мовні версії — це переклади оригінального посібника з експлуатації.
- Завжди тримайте цей посібник із експлуатації під рукою, щоб прочитати його, якщо вам знадобиться інформація про пристрій.
- Передавайте пристрій іншим особам тільки разом з цим посібником із експлуатації.
- Прочитайте та дотримуйтеся вказівок з техніки безпеки та попереджень, що містяться в цьому посібнику з експлуатації.

#### 1.1 Символи на титульній сторінці

| Умовне позначення | Значення   |
|-------------------|--|
|                   | Обов'язково прочитайте цей посібник із експлуатації перед введенням в експлуатацію. Це є необхідною умовою безпечної та безвідмовної роботи. |
|                   | Посібник з експлуатації  |
|                   | Не використовуйте бензиновий пристрій поблизу відкритого полум'я або джерел тепла.   |

## 1.2 Умовні позначення та сигнальні слова

**⚠ НЕБЕЗПЕКА!** Вказує на небезпечну ситуацію, яка, якщо її не уникнути, призводить до смерті або серйозних травм.

**⚠ ПОПЕРЕДЖЕННЯ!** Вказує на потенційно небезпечну ситуацію, яка, якщо її не уникнути, може призвести до смерті або серйозних травм.

**⚠ ОБЕРЕЖНО!** Вказує на потенційно небезпечну ситуацію, яка, якщо її не уникнути, може призвести до травми легкої та середньої тяжкості.

**УВАГА!** Вказує на ситуацію, яка, якщо її не уникнути, може призвести до майнового збитку.

**ℹ ПРИМІТКА** Спеціальні вказівки для кращого розуміння та полегшення роботи.

## 2 ОПИС ПРИСТРОЮ

**УВАГА! Небезпека пошкодження обладнання!** Без фільтра попереднього очищення тверді компоненти можуть потрапляти в насос, що може привести до пошкодження обладнання.

- Для безпечної роботи перемикача тиску встановіть фільтр попереднього очищення у всмоктувальну лінію.

### 2.1 Використання за призначенням

Насос призначений для приватного використання в будинку та саду. Його можна експлуатувати тільки за призначенням згідно з технічними даними.

Насос призначений для:

- зрошення та поливання;
- заповнювання та висмоктування води з ємностей (наприклад, басейни для плавання);
- забору води з криниць, ємностей для накопичення дощової води та цистерн.

Насос призначений тільки для подавання таких рідин:

- освітлена вода, дощова вода;
- хлорована вода (для басейнів);

Будь-яке інше використання вважається використанням не за призначенням.

### 2.2 Можливе неправильне використання

Насос заборонено використовувати в режимі постійної роботи. Він не призначений для подавання таких речовин:

- питна вода;
- солона вода;
- продукти харчування;
- брудна вода;
- агресивні середовища, хімікати;
- їдкі, горючі, вибухові або газоподібні рідини;
- рідини з температурою понад 35 °C;
- вода з піском і чистильні рідини.

### 2.3 Умовні позначення на пристрої

| Умовне позначення   | Значення   |
|---|--|
|    | Будьте особливо обережні під час роботи!                             |
|    | Перед введенням в експлуатацію прочитайте посібник з експлуатації!   |
|    | Обережно, отруйні гази!  |
|   | Перед заправкою палива пристрій має охолонути!                       |
|  | Не використовувати у закритому приміщенні!                           |
|  | Пожежонебезпека! Будьте особливо обережні під час роботи з бензином! |
|  | Надягніть навушники!   |
|  | Гарячі поверхні. Не торкайтеся!                                      |

## 2.4 Комплект поставки

Комплект поставки садового насоса включає фільтр, манжету та посібник із використання.

## 2.5 Візуальний опис пристрою (01 - 04)

| Номер | компонента   |
|-------|--|
| 1     | Кришка бензинового бака  |
| 2     | Наконечник свічки запалювання                                  |
| 3     | Глушник  |
| 4     | Різьбова пробка заливного отвору для води                      |
| 5     | Вихід із насоса / з'єднання для напірного трубопроводу         |
| 6     | Вхід у насос / з'єднання для всмоктувального трубопроводу      |
| 7     | Пробка зливного отвору на корпусі насоса                       |
| 8     | Пробка спуску масла  |
| 9     | Кришка маслосаливної горловини з щупом для вимірювання рівня   |
| 10    | Вимикач запалювання  |
| 11    | Стартовий трос із ручкою                                       |
| 12    | Важіль підкачки  |
| 13    | Паливний кран (тільки для VMP 30000)                           |
| 14    | Повітряний фільтр  |
| 15    | Важіль газу  |
| 16    | Датчик рівня масла   |
| 17    | Аварійна сигналізація для зупинки двигуна у разі нестачі масла |

## Функціонування

Насос із бензиновим двигуном всмоктує рідину через вхід у насос (02/6, 03/6) та перекачує її до виходу з насоса (02/5, 03/5).

## 3 ПРАВИЛА ТЕХНІКИ БЕЗПЕКИ

**⚠ НЕБЕЗПЕКА! Небезпека для життя.** Ризик задухи через токсичний окис вуглецю

- Запускайте та експлуатуйте двигун тільки поза приміщенням.
- Експлуатуйте двигун тільки поза приміщеннями.

**⚠ ПОПЕРЕДЖЕННЯ! Небезпека травмування.** Несправність або відсутність запобіжних та захисних елементів можуть призвести до серйозних травм.

- Несправні запобіжні та захисні елементи слід відремонтувати.
- У жодному разі не виводьте з ладу запобіжні та захисні елементи.

**⚠ ПОПЕРЕДЖЕННЯ! Пожежо- і вибухонебезпека.** У результаті витoku палива генерується вибухонебезпечна бензино-повітряна суміш. Займання, вибух і пожежа можуть виникнути в результаті неправильного поводження з паливом та призвести до серйозних травм і навіть смерті.

- Не зберігайте двигун перед відкритим полум'ям або джерелами тепла.
- Не експлуатуйте двигун в легкозаймистому середовищі.
- Дотримуйтеся правил техніки безпеки і попереджень у цьому документі та на виробі.
- Використовуйте пристрій тільки за призначенням.
- Використовуйте прилад лише в бездоганному технічному стані!
- Слідкуйте, щоб бензин та масло не потрапили в зону навколо двигуна, вихлопної труби та паливного баку.
- Використовувати навушники для захисту від шуму.
- Заборонено працювати з двигуном, перебуваючи під впливом алкоголю, наркотичних засобів або ліків.
- Дітям та іншим особам, які не ознайомилися з посібником з експлуатації, забороняється використовувати пристрій.
- Дотримуйтеся місцевих норм безпеки, які також можуть обмежувати вік оператора.
- Дотримуйтеся національних положень, що регламентують допустимий час роботи.
- Цим двигуном повинні користуватися лише особи, які ознайомилися з цією інструкцією.
- У жодному разі не використовуйте цей насос, якщо поблизу знаходяться люди (особливо, якщо це діти) чи тварини.
- Враховуйте, що оператор несе відповідальність за нещасні випадки та збитки, нанесені людям та їх власності.

- Не використовуйте випускні розпилювачі або аналогічні засоби.
- При перенесенні насосу слідкуйте за тим, щоб з'єднання для напірного трубопроводу вказувало на корпус.
- Не куріть під час заправки.
- Завжди надійно закривайте кришку бака.
- Вимкніть двигун і дайте йому охолонути перед зняттям кришки бака.
- Не дозволяється запускати двигун при переповненні бензину. Необхідно очистити пристрій та уникати увімкнення запалювання, доки не зникнуть бензинові пари.
- У разі пошкодження бака чи кришки бака виконайте заміну.
- Якщо бак потрібно спорожнити, виконуйте цю операцію на відкритому повітрі та з остиглим двигуном.
- Зберігайте прилад у сухому, захищеному від морозу місці.

## 4 СКЛАДАННЯ

**⚠ ПОПЕРЕДЖЕННЯ! Небезпека через неповний монтаж!** Використання пристрою, змонтованого не в повному обсязі, може призвести до серйозних травм.

- Пристрій слід використовувати тільки за умови завершення монтажу в повному обсязі!
- Перед увімкненням перевірити наявність та функціональність всіх запобіжних й захисних елементів!

### 4.1 Установлення приладу

1. Підготуйте гладку та тверду поверхню для встановлення.
2. Установіть прилад на горизонтальну поверхню, захищену від затоплення.  
*Примітка: Переконайтеся, що пристрій захищений від дощу та прямого струменя води.*

### 4.2 Приєднання всмоктувального трубопроводу (06)

1. Оберіть усмоктувальний трубопровід такої довжини, щоб насос не працював насухо. Усмоктувальний трубопровід повинен завжди знаходитися щонайменше на 30 см нижче поверхні води.
2. Підключіть усмоктувальний трубопровід (06/1). При цьому зверніть увагу на герметичність з'єднання, не пошкоджуючи різь-

бу.

*Примітка: Ми рекомендуємо встановити гнучкий трубопровід на вході в насос (06/2). Таким чином можна уникнути механічного тиску чи впливу на насос.*

3. Завжди прокладайте усмоктувальний трубопровід із нахилом вгору.

### 4.3 Монтаж напірного трубопроводу (05)

1. Змонтуйте напірний трубопровід (05/1). При цьому зверніть увагу на герметичність з'єднання, не пошкоджуючи різьбу.
2. Відкриті всі стопорні пристрої напірного трубопроводу (клапани, форсунки, водопровідний кран).

## 5 ВВЕДЕННЯ В ЕКСПЛУАТАЦІЮ

### 5.1 Контроль перед експлуатацією

Перед запуском обов'язково огляньте пристрій. У разі незакріплених, пошкоджених або зношених робочих та/або кріпильних деталей використання пристрою заборонено.

Перевірте загальний стан двигуна:

- сліди витоку масла або бензину на зовнішній та нижній стороні двигуна
- Ознаки пошкодження
- Кріплення усіх гвинтів та гайок.
- Наявність усіх захисних пристроїв та кришок.
- Рівень пального
- Рівень моторного масла
- Встановлення повітряного фільтра

### 5.2 Заправлення пального

**⚠ ПОПЕРЕДЖЕННЯ! Пожежо- і вибухонебезпека.** Бензин і масло легкозаймисті. Заїмання може привести до важких травм.

- Заповнюйте бензин і масло тільки на відкритому повітрі, а не поблизу відкритих вогнів або джерел тепла.
- Зберігайте бензин тільки в передбачених для цього ємностях.
- Завжди заливайте пальне поза межами приміщень.
- Не куріть під час заправки.
- Не відкривайте кришку паливного бака, коли двигун працює або гарячий.
- У разі пошкодження бака чи кришки бака виконайте заміну.
- Завжди надійно закривайте кришку бака.



- Якщо витік бензин:
  - не запускайте двигун;
  - не вмикайте запалювання;
  - Очистіть пристрій.

**УВАГА! Небезпека пошкодження двигуна.**  
Низький рівень масла може привести до пошкодженнь двигуна.

- Перед запуском пристрою залийте в нього масло.
- Регулярно перевіряйте рівень масла.
- Якщо рівень масла низький, поповніть його.

### 5.2.1 Заповніть масло (07, 08)

1. Відгвинтіть щуп для вимірювання рівня масла (07/1) та вставте заправний штуцер.
2. Заповніть масло.
3. Вийміть заправний штуцер та знову пригвинтіть щуп для вимірювання рівня масла.

Поради щодо масла:

- Моторне масло — це вирішальний фактор, що впливає на потужність та термін використання двигуна. Використовуйте таке масло, що відповідає вимогам API для класу SF або вище (або аналогічне).
- Перевірте етикетку API на масляному баку, щоб перевірити, чи на ньому позначено SF або більш високий клас (або аналог).
- SAE 10W-30 рекомендується для загального використання. Рекомендований діапазон робочих температур для цього двигуна становить від 0 °C до 40 °C.

### Контроль рівня масла (08)

Перевіряйте рівень моторного масла, коли двигун вимкнений та розміщений у горизонтальному положенні.

1. Відгвинтіть щуп для вимірювання рівня масла та витріть його.
2. Вставте щуп до маслозаправної горловини до кінця (але не загвинчуйте) і знову вийміть.
3. Якщо рівень масла знаходить поблизу або нижче нижньої позначки на щупі, необхідно заповнити рекомендоване масло до верхньої позначки.
4. Укрупніть щуп для вимірювання рівня масла.

### 5.2.2 Заправка бензину

1. Відгвинтіть кришку бака (01/1, 03/1), покладіть її на чисту поверхню.
2. Залийте бензин, використовуючи лійку.
3. Ретельно закрийте та очистіть заправну горловину бака.

Поради щодо пального:

- Використовуйте чистий, свіжий неетильований бензин з мінімальним значенням октанового числа 90.
- Купуйте пальне в такій кількості, щоб ви могли використати його протягом 30 днів (див. «Зберігання»).
- Дозволяється використовувати бензин із вмістом 10% етанолу або до 15% МТВЕ (антидетонуючого засобу).
- Не змішуйте бензин із маслом.

## 6 ЕКСПЛУАТАЦІЯ

**⚠ ПОПЕРЕДЖЕННЯ! Вибухонебезпека.**  
Бензин і масло легкозаймисті.

- Не використовуйте випускні розпилювачі або аналогічні засоби.

**⚠ ОБЕРЕЖНО! Небезпека травмування!**  
Небезпека віддачі: Після відпускання трос стартера може дуже швидко повернутися до двигуна.

- Чекайте раптового ривка, коли ви потягнете трос стартера.
- Перед введенням двигуна в експлуатацію дотримуйтеся вимог посібника з експлуатації пристрою.
- Двигун дозволено запускати й експлуатувати лише поза приміщенням. Його не можна використовувати у закритих приміщеннях, навіть якщо двері та вікна відчинено.
- Запускайте двигун тільки в горизонтальному положенні.

### 6.1 Заповнення насоса

**УВАГА! Небезпека пошкодження обладнання!** Експлуатація насухо пошкоджує насос!

- Перед кожним введенням в експлуатацію насос потрібно наповнювати водою до рівня переливання, щоб він відразу міг здійснювати процес усмоктування.

1. Відкрийте пробку заливного отвору (02/4, 04/4).

2. Заливайте воду через заливний отвір, доки корпус насоса не заповниться водою до відповідної позначки.
3. Знову закрутіть пробку заливного отвору.

### 6.2 Увімкнення насоса

1. Відкрийте усі стопорні пристрої напірного трубопроводу (кран, форсунка, водопровідний кран).
2. Відкрийте паливний кран (04/13)(тільки для BMP 30000).

**УВАГА! Небезпека пошкодження обладнання!** Закритий напірний трубопровід може привести до пошкодження насоса!

- Насос ніколи не повинен працювати із закритим напірним трубопроводом.

### Заслінка

1. Для холодного запуску закрийте важіль заслінки (01/12, 04/12).
2. Коли двигун прогріється, встановіть важіль заслінки в середньому положенні.

**І ПРИМІТКА** Якщо двигун не запуститься після другої спроби, повністю відкрийте важіль заслінки.

### Запуск двигуна

- Видаліть займисті сторонні предмети з вихлопної труби та зони циліндра.
- Охолодіть вихлопну трубу, циліндр і ребра охолодження, перш ніж торкатися до них.

### Ручний стартер

1. Різко потягніть за трос стартера (01/11, 04/11), а потім дайте йому повільно змотатися.

**І ПРИМІТКА** Якщо двигун не запуститься після другої спроби, дивіться вказівки щодо використання заслінки.

### 6.3 Вимкнення насоса

1. Встановіть важіль газу (01/15, 04/15) в положення "SLOW".
2. Встановіть вимикач запалювання (02/10, 03/10) в положення "OFF".
3. Закрийте паливний кран (04/13) (тільки для BMP 30000).
4. Закрийте всі стопорні пристрої напірного трубопроводу.

## 7 ТЕХНІЧНЕ ОБСЛУГОВУВАННЯ ТА ДОГЛЯД

**⚠ ПОПЕРЕДЖЕННЯ! Небезпека травми.** Несанкціоноване увімкнення двигуна може привести до серйозних травм.

- Завжди вимикайте та захищайте двигун від несанкціонованого увімкнення перед встановленням, технічним обслуговуванням і ремонтом.
- Від'єднайте кабель запалювання та відведіть його від свічки запалювання.
- Перед проведенням будь-яких робіт, пов'язаних з технічним обслуговуванням та очищенням, від'єднуйте контактний наконечник від свічки запалювання.
- Не оббризкуйте пристрій водою! Потрапляння води всередину пристрою (в систему запалювання, карбюратор тощо) може призвести до його несправності.
- Очищуйте пристрій після кожного використання.
- Дотримуйтеся графіку технічного обслуговування.
- Дотримуйтеся інтервалів у годинах або роках роботи, залежно від того, що настане раніше.
- У важких умовах роботи рекомендується частіше проводити техобслуговування.

### 7.1 Промивання насоса

**І ПРИМІТКА** Після подавання хлорованої води до плавального басейну чи рідину, що залишають після себе осад, слід промити насос чистою водою.

### 7.2 Регулювання карбюратора

**І ПРИМІТКА** Встановлення карбюратора дозволено виконувати тільки в авторизованому сервісному центрі.

### 7.3 Контроль запальної іскри

**⚠ ПОПЕРЕДЖЕННЯ! Небезпека ураження електричним струмом.** Контроль за іскрою запалювання при демонтованій свічці запалю-

вання може призвести до серйозних травм, викликаним ударом електричним струмом і пожежею.

- Чи не контролюйте іскру запалювання при демонтованій свічці запалювання. Замість цього використовуйте тестер іскри запалювання.

- Використовуйте відповідний датчик іскор.

#### 7.4 Заміна повітряного фільтра

Регулярно очищайте повітряний фільтр. У разі пошкодження повітряного фільтра замініть його.

1. Демонтуйте кришку повітряного фільтра. Для цього від'єднайте гвинти та зніміть кришку.
2. Вийміть поролоновий фільтр та промийте у мильній воді. Встановлюйте його на місце, лише коли він висохне.
3. Знову встановіть кришку повітряного фільтра.

#### 7.5 Заміна масла (07, 08)

- Регулярно перевіряйте рівень масла.
- Перевіряйте рівень масла через кожні 8 годин роботи або щодня перед пуском двигуна.

**⚠ ПОПЕРЕДЖЕННЯ! Пожежо- і вибухонебезпека.** У результаті витoku палива генерується вибухонебезпечна бензино-повітряна суміш. Займання, вибух і пожежа можуть виникнути в результаті неправильного поводження з паливом та призвести до серйозних травм і навіть смерті.

- Очистіть паливний бак, перш ніж відкачати масло.

#### **i** ПРИМІТКА

- Використане масло необхідно зливати, коли двигун теплий. Так його можна швидко та повністю вилучити.
- Утилізуйте використане масло відповідно до екологічних норм.

1. Для спорожнення паливного бака запустіть двигун і зачекайте, доки він не зупиниться через нестачу пального.
2. Зніміть наконечник свічки запалювання (01/2, 04/2).
3. Для спуску масла використовуйте відповідний контейнер.

4. Відгвинтіть щуп для вимірювання рівня масла (07/1).
5. Відкрутіть (01/8, 03/8) пробку спуску масла.
6. Повністю злийте масло до контейнера.
7. Знову пригвинтіть зливну пробку (01/8, 03/8), впевніться, що ущільнення розташоване правильно, та міцно її зафіксуйте.
8. Заповніть свіжим маслом.
9. Упевніться за допомогою щупа (08/1), що рівень масла досягає позначки "MAX".
10. Знову встановіть кришку та видаліть усі можливі рештки масла.

#### 7.6 Техобслуговування свічки запалювання

**⚠ ПОПЕРЕДЖЕННЯ! Небезпека ураження електричним струмом.** Контроль за іскрою запалювання при демонтованій свічці запалювання може призвести до серйозних травм, викликаним ударом електричним струмом і пожежею.

- Чи не контролюйте іскру запалювання при демонтованій свічці запалювання. Замість цього використовуйте тестер іскри запалювання.

#### **УВАГА! Небезпека пошкодження двигуна.**

Експлуатація двигуна з неправильною свічкою запалювання або без іскри запалювання завдає серйозної шкоди двигуну!

- Завжди використовуйте заданий тип іскри запалювання.
- У жодному разі не намагайтеся запустити двигун без свічки запалювання.

Відстань між електродами свічки запалювання: див. технічні характеристики.

#### 7.7 Очищення двигуна

**⚠ ПОПЕРЕДЖЕННЯ! Пожежо- і вибухонебезпека.** Сторонні предмети на двигуні можуть стати причиною займання пристрою. Займання може привести до важких травм.

- Видаліть легкозаймисті сторонні предмети (наприклад, траву, листя, масло) з двигуна, особливо з вихлопної системи та зони циліндра.
- Регулярно оглядайте й очищайте вихлопну систему та зону циліндра.

**УВАГА! Небезпека через потрапляння води.** Потрапляння води всередину приладу (в систему запалювання, карбюратор тощо) може призвести до його несправності.

- Не розпилюйте на двигун воду.
- Очистіть систему охолодження.
- Для уникнення перегріву очищайте внутрішні ребра охолодження та поверхні.

### 7.8 Інтервали технічного обслуговування

Дотримуйтесь інтервалів у годинах або роках роботи, в залежності від того, що настане раніше. У важких умовах роботи рекомендується частіше проводити техобслуговування.

Перед кожним використанням пристрою:

- Перевірка рівня масла
- Перевірка повітряного фільтра

Після перших 20 годин роботи або через 1 місяць після вводу до експлуатації:

- Замініть масло

Кожні 50 годин роботи або кожні 3 місяці:

- Очищення повітряного фільтра<sup>1)</sup>

Кожні 100 годин роботи або кожні 6 місяці:

- Замініть масло
- Очищення осаду на паливному крані
- Очищення свічок запалювання

Кожні 300 годин роботи або раз на рік:

- Заміна повітряного фільтра<sup>2)</sup>

- Заміна свічок запалювання
- Налаштування холостих обертів<sup>3)</sup>
- Налаштування зазору клапана<sup>3)</sup>
- Промивання паливного бака та фільтра<sup>3)</sup>

Додатково кожні 300 годин роботи:

- Очищення головки циліндра<sup>3)</sup>

Додатково кожні 2 роки:

- Заміна бензинового шланга<sup>3)</sup>

1) Частіше очищення при наявності в повітрі сторонніх часток та пилу.

2) Заміна лише паперового елемента.

3) Технічне обслуговування може проводитися лише в сервісних центрах та авторизованих майстернях.

## 8 УСУНЕННЯ НЕСПРАВНОСТЕЙ

**⚠ ОБЕРЕЖНО! Небезпека травмування.** Рухомі деталі та деталі з гострими краями можуть призвести до травм.

- Завжди носіть захисні рукавиці під час технічного і сервісного обслуговування та очищення!

**ℹ ПРИМІТКА** У разі виникнення пошкоджень, які не зазначені в цій таблиці, або пошкоджень, з якими користувач не може впоратися сам, слід звернутися до нашої служби підтримки.

| Несправності двигуна           | Усунення   |
|--------------------------------|--|
| Двигун не запускається.        | ■ Відкрийте паливний кран.   |
|                                | ■ Залийте бензин.  |
|                                | ■ Відкрийте заслінку.  |
|                                | ■ Перевірте свічки запалювання, у разі потреби замініть.                 |
|                                | ■ Висушіть вологі свічки та встановіть їх на місце.                      |
| Потужність двигуна знижується. | ■ Почистіть повітряний фільтр.   |
|                                | ■ Спустіть забруднений старий бензин і замініть його на новий та чистий. |
| Нерівномірна робота            | Слід звернутися до сервісної майстерні.                                  |

| Несправності гідравлічної системи  | Усунення  |
|------------------------------------|---|
| Об'єм подаваної рідини надто малий | <ul style="list-style-type: none"> <li>■ Розправте напірний шланг.</li> </ul>   |
|                                    | <ul style="list-style-type: none"> <li>■ Видаліть бруд у зоні всмоктування.</li> </ul>  |
|                                    | <ul style="list-style-type: none"> <li>■ Зважайте на висоту подавання, див. технічні характеристики.</li> </ul>                                   |
|                                    | <ul style="list-style-type: none"> <li>■ Перевірте висоту всмоктування. Зважайте на висоту всмоктування, див. технічні характеристики.</li> </ul> |
|                                    | <ul style="list-style-type: none"> <li>■ Замініть всмоктувальний шланг.</li> </ul>  |

## 9 ТРАНСПОРТУВАННЯ

- Двигун дозволяється транспортувати лише з порожнім паливним баком.
- Двигун обов'язково необхідно транспортувати із свічками запалювання, напрямленими вгору, інакше це може призвести до появи диму, ускладнень при запуску, закоптиння свічок запалювання.

## 10 ЗБЕРІГАННЯ

1. Злийте воду з всмоктувального та напірного трубопроводів.
2. Відкрутіть різьбову пробку зливного отвору і дайте воді витекти з насоса.
3. Знову закрутіть пробку зливного отвору та розмістіть насос і приладдя для зберігання в захищеному від морозу місці.

**І ПРИМІТКА** При ймовірності замороження необхідно повністю злити воду та передислокувати насос в місце захищене від надмірно низької температури.

- Перед зберіганням двигуна дотримуйтеся вимог посібника з експлуатації пристрою.
- Дайте двигуну охолонути.
- Зберігайте двигун в добре провітрюваному приміщенні якомога далі від відкритого полум'я або джерел тепла.
- Уникайте таких областей під час зберігання:
  - поблизу відкритого полум'я

- поблизу джерел тепла
- в області використання електродвигунів
- в області експлуатації електроінструментів
- Для зберігання двигунів понад 30 днів зливайте паливо або захищайте їх за допомогою стабілізатора палива, щоб уникнути відкладень у паливній системі.
- Зберігайте прилад у сухому, захищеному від морозу місці.

## 11 УТИЛІЗАЦІЯ



- Використані бензин і моторне мастило не відносяться до побутового сміття. Їх слід збирати і утилізувати окремо!
- Перед утилізацією пристрою слід спорожнити паливний бак і масляний бак двигуна!
- Упаковка, прилад і приладдя виготовлені з придатних для переробки матеріалів і підлягають відповідній утилізації.

## 12 СЕРВІСНЕ ОБСЛУГОВУВАННЯ

Якщо у вас є питання щодо гарантії, ремонту або запасних частин, зверніться в найближчий сервісний центр AL-KO. Адресу можна знайти в Інтернеті за посиланням: [www.al-ko.com/service-contacts](http://www.al-ko.com/service-contacts)

### 13 ГАРАНТІЯ

До закінчення строку давності рекламаций, встановленого за законом, виробник усуває можливі дефекти матеріалу чи виробничий брак шляхом ремонту або заміни (на свій вибір). Строк давності визначається законодавством країни, у якій прилад було куплено.

Гарантія зберігається лише за таких умов:

- Дотримуйтеся цього посібника з експлуатації
- Використання приладу за призначенням
- Використання оригінальних запчастин

Гарантія анулюється за таких умов:

- Самовільний ремонт
- Самовільна зміна технічних характеристик
- Використання не за призначенням

Гарантія не поширюється на:

- Пошкодження лакофарбового покриття, спричинене звичайним зношуванням
- частини, що зношуються, позначені у відомості запасних частин рамкою; xxxxxx (x)
- Двигуни внутрішнього згоряння (діє гарантія виробника двигуна)

Відлік гарантійного терміну розпочинається з дати придбання виробу першим кінцевим споживачем. Дата придбання вказана в чеку. У разі виникнення гарантійного випадку зверніться з цією заявою та оригіналом квитанції, що підтверджує покупку, до свого дилера або в найближчу авторизовану сервісну службу. Це гарантійне зобов'язання не змінює встановлені законом претензії покупця до продавця.



